



MOUSTIQUAIRES
CATALOGUE 2026

EN ÉVIDENCE



GLIDE est la moustiquaire coulissante, disponible avec vantail simple ou double, qui vous protège des insectes sans renoncer à un design moderne et discret.



WIND COMFORT :
coffre élégant, coulissement fluide, confort sans compromis.



BORA MINI : *la protection prend forme, le design a de nouvelles couleurs...*
Découvrez les nouveautés 2026 !

SOMMAIRE

1. Linie Uragano

8	BORA MINI
15	BORA TOP
23	BORA TOP SR
28	BORA TOP ANGULAIRE
33	BORA
42	BORA SR
51	IRENE 65 SQUARE

2. Glissement vertical

69	KETTY
73	WIND VERTIKAL
80	WIND VERTIKAL 45
83	WIND 42 SMART UP

3. Glissement latéral

113	LINDAPLUS
117	SOFFY
120	MINIMA
124	MINIMA UP
128	MINIMA 18

4. Vantail à panneaux

















134	ANTAREX
141	PRATIK
145	GLIDE

5. Informations















166	COMMENT MESURER & ACCESOIRES
168	APPLICATION FRONTALE
172	AUTOMATISATION
173	SUPPORT DE FIXATION
176	TISSUS
180	COULEURS DISPONIBLES
182	COLORE LINE
183	ÉCHANTILLONS

LÉGENDE

Symboles, typologies et caractéristiques

	COULISSEMENT VERTICAL		PANNEAU FIXE		BOUTON SUR BORD DE TOILE		FIXATION FRONTALE
	COULISSEMENT LATÉRAL		PANNEAU COULISSANT FIXE		MOTORISATION DISPONIBLE		BLOC VANTAIL AVEC TRAVERSE
	DOUBLE VANTAIL		VERSION À ENCASTREMENT		RAIL BAS		TOILE PLISSÉE
	VANTAIL BATTANT		45 PROFONDEUR DU CAISSON		GUIDE À BROSSE		GRANDES DIMENSIONS

Symboles des accessoires

	COLOR LINE ACCESSOIRES APPARENTS COORDONNÉS À LA COULEUR		MOTEUR AVEC DÉTECTION D'OBSTACLES	BLACKLINE	TOILE NOIRE RÉSISTANTE DE HAUTE QUALITÉ
	ADAPTATEURS POUR LA FIXATION		SYSTÈME DE RALENTISSEMENT DE L'ENROULEMENT	<i>FABRINET</i>	TOILE FILTRANTE EN POLYESTER, ENDUITE DE PVC
	SYSTÈME D'ÉVACUATION DES EAUX		SYSTÈME D'OUVERTURE PUSH UP, PAR PRESSION VERS LE BAS	PHIFER BETTERVUE ELITE	TOILE À HAUTE VISIBILITÉ
	SYSTÈME POUR L'INSTALLATION FRONTALE		FIXATION TÉLESCOPIQUE	SUNOX <small>fiberglass mesh</small>	TOILE ANTIVIRUS ET ANTIBACTÉRIENNE
	PRÉDISPOSITION ENCASTREMENT AVEC GUIDE DE VOLET ROULANT		DOUBLE CROCHET DE FERMETURE RENFORCÉE	TuffScreen.	TOILE EN POLYESTER ENDUITE DE VINYLE, RÉSISTANTE.
	CHARGE RESSORT EXTERNE		POIGNÉE AVEC CROCHET	PetScreen.	TOILE EN POLYESTER ENDUITE DE VINYLE, RÉSISTANTE ET SÛRE POUR LES ANIMAUX.
	TOILE EN FIBRE DE VERRE GRISIE		LE MODÈLE DISPOSE D'UNE DÉCLARATION ENVIRONNEMENTALE DE PRODUIT (EPD).		





1 Ligne Uragano

BORA MINI

Moustiquaire antivent à coulissement latéral avec toile enroulable

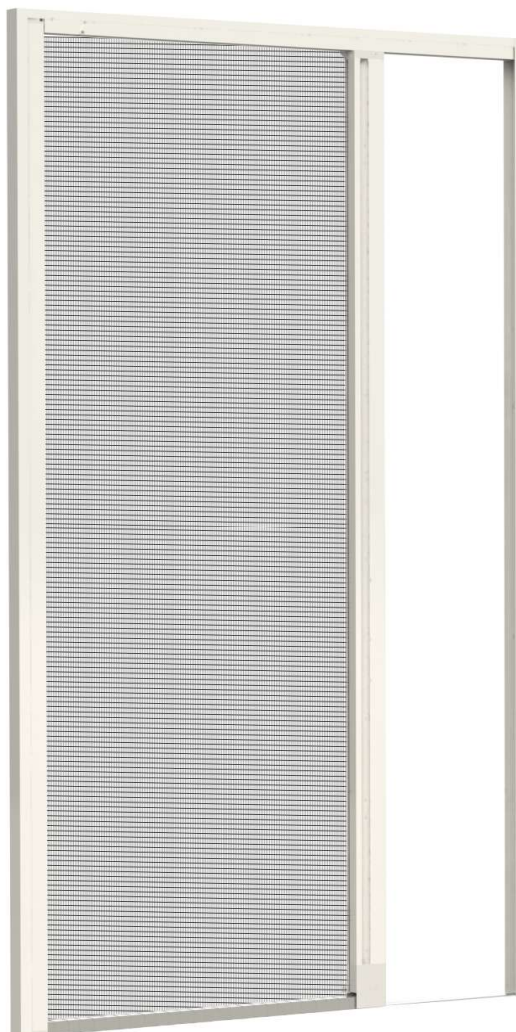

BORA MINI
BORA MINI DOUBLE
BORA MINI BILATÉRAL

BORA MINI ENCAS
BORA MINI ENCAS DOUBLE
BORA MINI UP

Coulissement : latéral, s'arrête manuellement. Configurable avec une ou deux portes.

Enroulement : à ressort

Système d'ouverture : à aimant

Système d'attache : à baïonnette

Système d'étanchéité au vent : fonctionnalités brevetées empêchant la sortie de la toile aussi bien du rail supérieur que du rail inférieur.

Convient pour : porte-fenêtres

Toile : toile Blackline de série. Elle peut également être commandée avec une toile en fibre de verre grise.

Elle est fournie : sur mesure

Remarques : rail au sol en aluminium extrudé d'une épaisseur de seulement 1,8 mm. Jusqu'à 140 cm de large.

Color Line : accessoires apparents disponibles en couleur pour toutes les variantes.

Disponibles dans les couleurs **blanc, ivoire, gris, noir, marron et gris anthracite**.

La couleur des maillons de la chaîne varie en fonction de la couleur de la toile : ils seront fournis noirs avec une toile noire et gris en cas de toile grise.

CARACTÉRISTIQUES PRINCIPALES



- Standard avec profils de compensation latéraux de 35 x 20 mm, utiles pour améliorer l'adhérence au compartiment de la porte-fenêtre, notamment en cas de surfaces irrégulières et hors d'équerre
- Accouplement à baïonnette



- Toile qui ne sort pas du rail supérieur ni du rail inférieur
- Protection optimale contre les intempéries
- Coulissement fluide



- Rail supérieur avec système articulé
- Installation rapide
- Emballage rapide et peu encombrant



- Fixation rapide de sécurité du rail supérieur

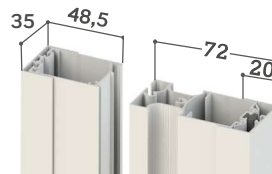

- Encombres réduits

BORA MINI / BORA MINI DOUBLE (OUVERTURE CENTRALE)

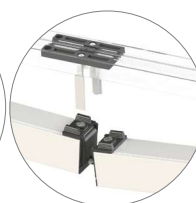

- Fixations rapides de sécurité centraux à l'intérieur du rail supérieur
- Accessoire central couvre-jour (uniquement sur Bora Mini double)

- Détail de la fermeture centrale (Bora Mini double)



Rail au sol d'une épaisseur de **1,8 mm**

BORA MINI DOUBLE (OUVERTURE BILATÉRALE)



- Fixations rapides de sécurité latérales à l'intérieur du rail supérieur



- Détail de la fermeture bilatérale

BORA MINI ENCAS.45

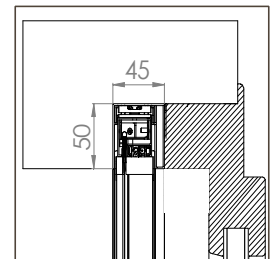
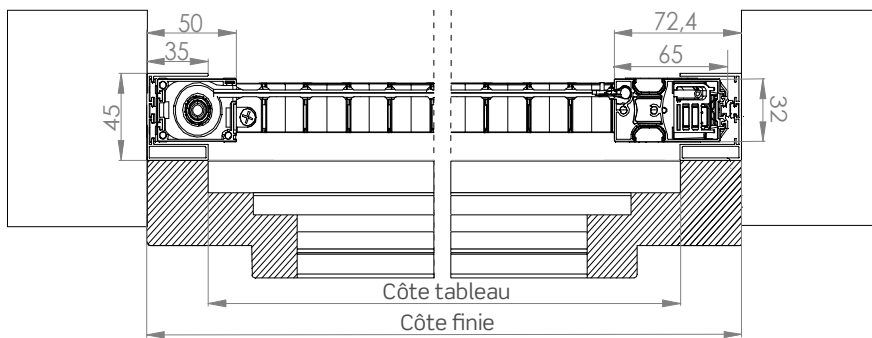

⚠ Attention : si vous ne précisez pas la configuration lors de la commande, le produit est livré avec les profils 50/50.

BORA MINI ENCAS.50

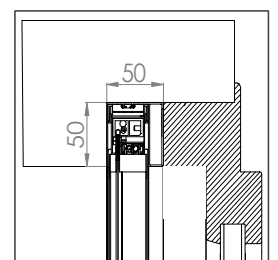
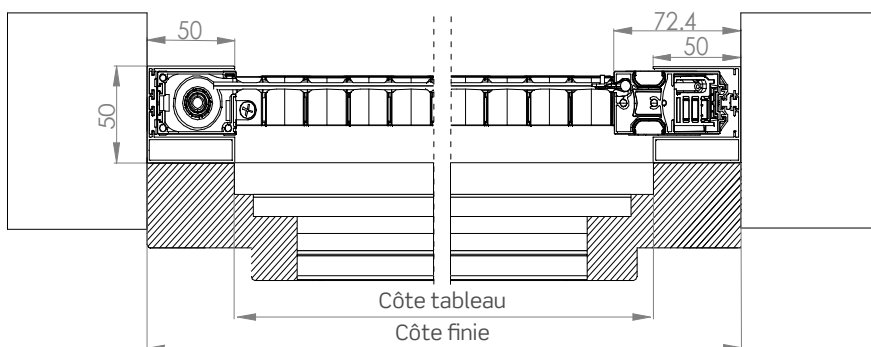

BORA MINI UP 45

35 35

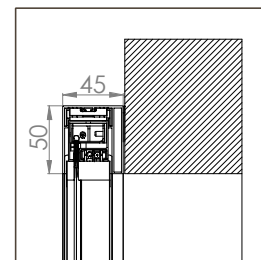
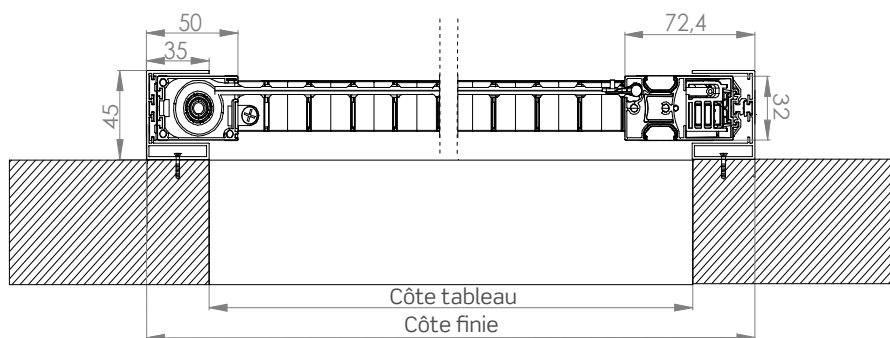

⚠ Attention : si vous ne précisez pas la configuration lors de la commande, le produit est livré avec les profils 50/50.

BORA MINI UP 50

50 50

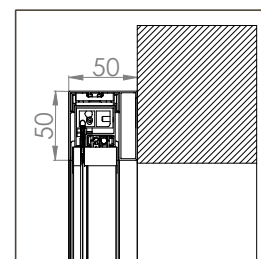
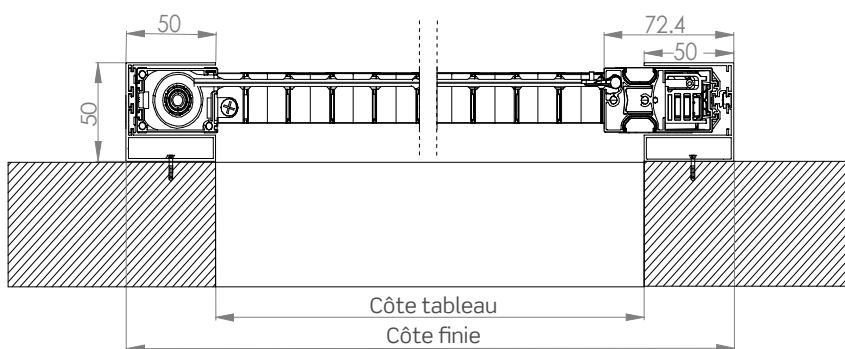
**BORA MINI ENCAS DOUBLE 45**

35 35

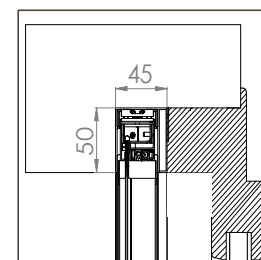
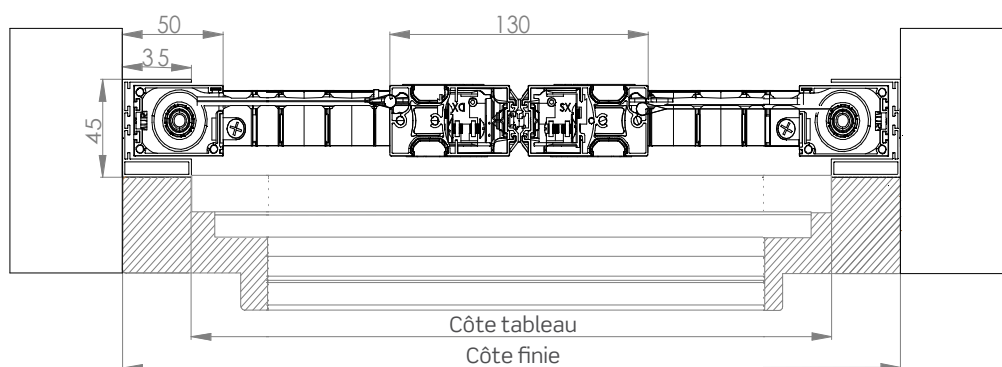

⚠ Attention : si vous ne précisez pas la configuration lors de la commande, le produit est livré avec les profils 50/50.

BORA MINI ENCAS DOUBLE 50

50 50

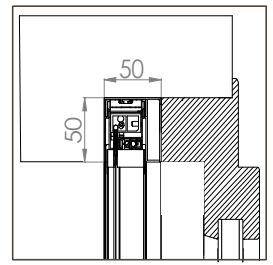
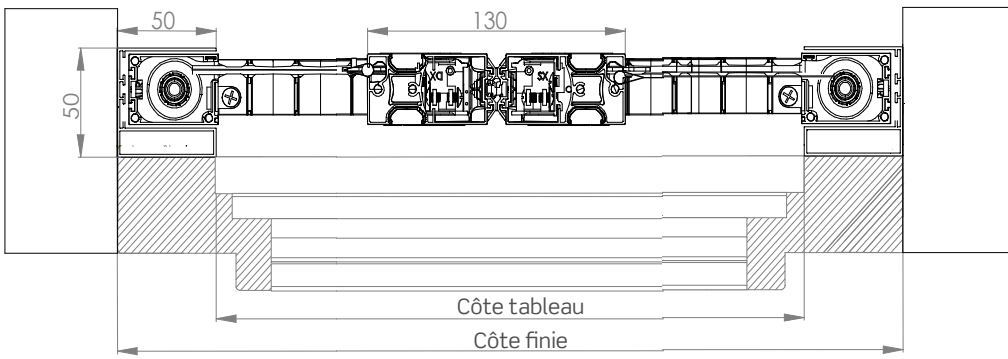

BORA MINI OUVERTURE BILATÉRALE

20 20

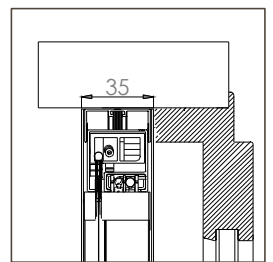
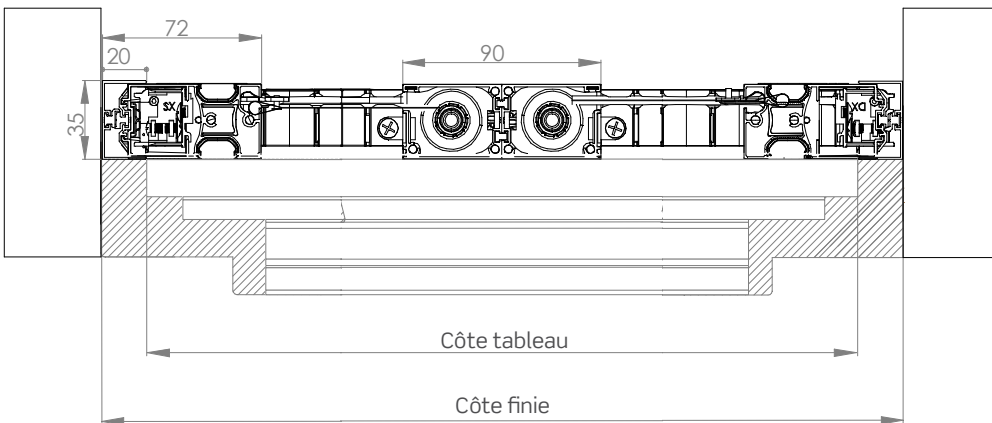

BORA MINI OUVERTURE CENTRALE

20 20

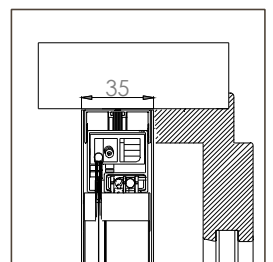
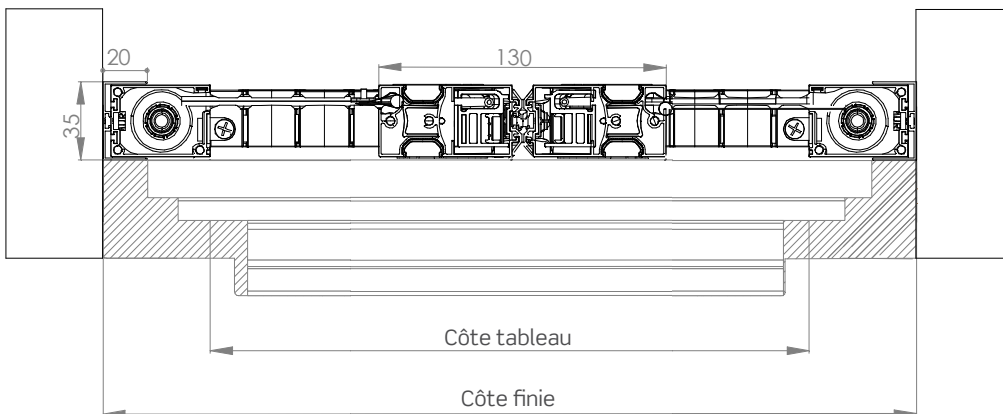

ÉLÉMENTS FACULTATIFS

POIGNÉE PIVOTANTE ESCAMOTABLE

Permet la sortie et l'ouverture de la barre poignée lorsqu'elle est dissimulée derrière l'huissierie.

Une partie de la poignée reste visible et prête à être utilisée à tout moment. (fig. 1)

La fente ergonomique sert à tirer la barre poignée. (fig. 2)

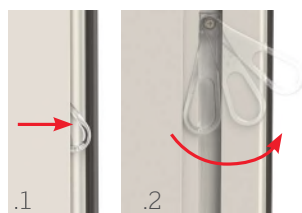

SOUS-RAIL INCLINÉ

Utile pour améliorer l'adhérence et la fluidité de coulisement de la moustiquaire en cas de surfaces inclinées. Équipé de fentes pour l'évacuation de l'eau, afin d'éviter les dépôts d'eau gênants.

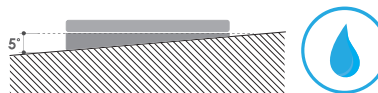

SPÉCIFICATIONS TECHNIQUES ET INFORMATIONS SUR LES COMMANDES

Schéma de couplage du vantail BORA MINI

VANTAIL SIMPLE

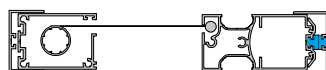

DOUBLE VANTAIL À FERMETURE CENTRALE



DOUBLE VANTAIL À OUVERTURE BILATÉRALE



Schéma de couplage du vantail BORA MINI ENCAS / BORA MINI UP

VANTAIL SIMPLE 45

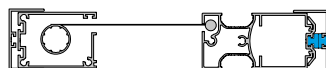

VANTAIL SIMPLE 50

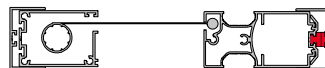

DOUBLE VANTAIL À OUVERTURE BILATÉRALE



DOUBLE VANTAIL À FERMETURE CENTRALE



Comment commander

Formuler la commande en indiquant toujours le type de mesure, en tenant compte des éléments suivants :

BORA MINI (installation libre)

- **mesure CÔTE TABLEAU**, la moustiquaire sera fournie avec une cote inférieure de 2 mm par rapport à la mesure du coffre.
- **mesure FINIE**, la moustiquaire sera fournie avec les mêmes dimensions que celles commandées.

En l'absence d'indications à ce sujet, la mesure côte tableau sera appliquée automatiquement.

Sauf indication contraire, le caisson est préparé pour une installation à gauche (vue intérieure), tandis que dans les versions à double caisson, la moustiquaire est configurée avec une ouverture centrale.

En cas d'ouverture asymétrique, préciser la dimension des vantaux.

BORA MINI ENCAS / BORA MINI UP

- **mesure CÔTE TABLEAU**, le produit sera fourni avec des dimensions majorées :

	L	H
Configuration 45	+ 70 mm	+50 mm
Configuration 50	+100 mm	+50 mm

- **mesure FINIE**, la moustiquaire sera fournie avec les mêmes dimensions que celles commandées.

En l'absence d'indications à ce sujet, la mesure côte tableau sera appliquée automatiquement.

Sauf indication contraire, le caisson est préparé pour une installation à gauche (vue intérieure).

Si, lors de la commande, la configuration n'est pas spécifiée, le produit est fourni avec des profils 50.

Couleurs disponibles

BRILLANTES



OPAQUES

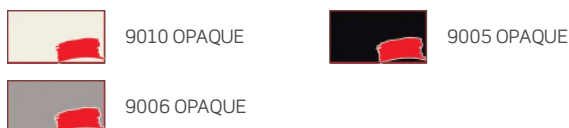

SOFT

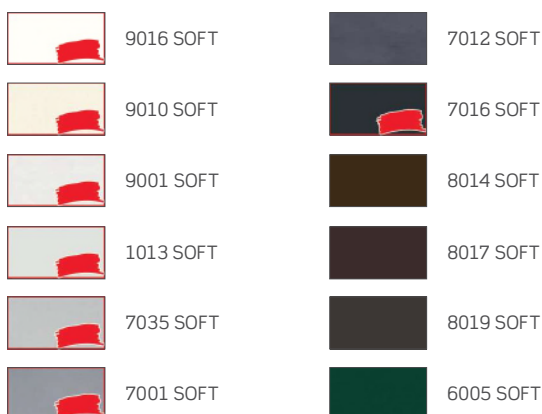

RAFFAELLO

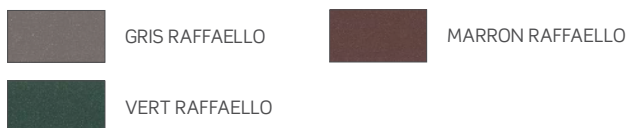

 La hauteur doit dépasser la largeur d'au moins 100 mm.

Mesures recommandées (mm)

De série

Type de toiles	Largeur (min/max)	Hauteur (min/max)
Toile Blackline	500/1400	800/2600

En option

Type de toiles	Largeur (min/max)	Hauteur (min/max)
Toile en fibre grise	500/1400	800/2600

En cas de besoin de produits aux dimensions proches des limites recommandées, veuillez contacter l'entreprise avant de passer commande.

SPÉCIALES



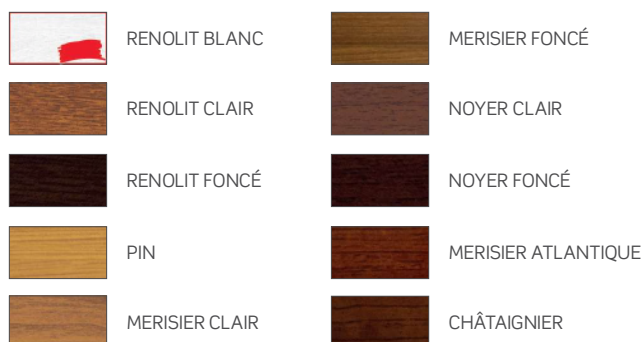

BOIS



Pour les couleurs mises en évidence en **rouge**, les accessoires assortis Color Line sont disponibles.

COLOR LINE

 Pour les couleurs 9010 Soft, 9010 Brillant, 9010 Opaque, 9016 Soft et Renolit Blanc, les accessoires assortis seront blancs.

 Pour les couleurs 1013 Brillant, 1013 Soft et 9001 Soft, les accessoires assortis seront ivoire.

 Pour les couleurs DB703 et 7016 Soft, les accessoires assortis seront de couleur anthracite.

 Pour les couleurs 7001 Soft, 7035 Soft, 9006 Opaque et Argent peint, les accessoires assortis seront gris.

 Pour toutes les autres couleurs et les hors gamme, les accessoires assortis seront noirs.

BORA TOP

Moustiquaire antivent à coulissement latéral avec toile enroulable



BORA TOP / BORA TOP DOUBLE
BORA TOP UP 35/35 - 50/50

BORA TOP ENCAS
BORA TOP ENCAS DOUBLE

Coulissement : latéral, s'arrête manuellement. Configurable en une ou deux vantaux ; pour la version à deux vantaux, il est fourni de série avec le *nouveau système de verrouillage avec traverse*.

Enroulement : à ressort

Système d'ouverture : à aimant

Système d'attache : à baïonnette

Système d'étanchéité au vent : fonctionnalité brevetée qui empêche la toile de glisser hors des rails supérieurs et inférieurs.

Convient pour : porte-fenêtres

Toile : toile Blackline de série. Elle peut également être fournie avec une toile en fibre de verre grise, une toile Fabrinet et une toile Sunox (en option).

Fournie : sur mesure

Remarque : rail au sol en aluminium extrudé d'une épaisseur de seulement 1,8 mm. Jusqu'à 220 cm de largeur par vantail en fonction du type de toile.

Color Line : accessoires apparents de couleur disponibles pour toutes les variantes dans les coloris **blanc, ivoire, gris, anthracite et noir**.

La couleur des maillons de la chaîne varie en fonction de la couleur de la toile : ils seront fournis noirs avec une toile noire et gris en cas de toile grise.

BORA TOP / BORA TOP DOUBLE

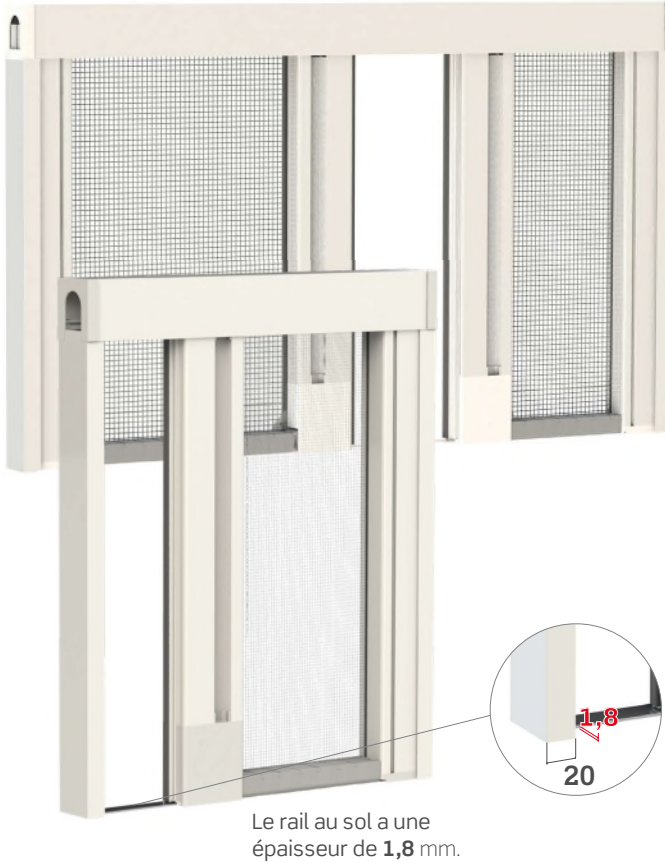

SYSTÈME DE VERROUILLAGE AVEC TRAVERSE

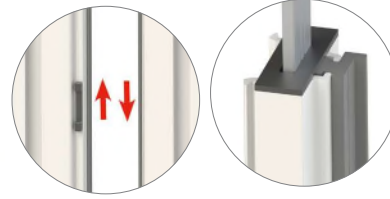

UNIQUEMENT POUR BORA TOP DOUBLE

De série, vantail gauche semi-fixe avec traverse.

- Accouplement à baïonnette
- Installation rapide
- Coulissement fluide
- Toile ne dépassant pas des rails supérieurs et inférieurs
- Protection optimale contre les intempéries

BORA TOP UP 35/35 - 50/50



Sauf indication contraire dans la commande, **la moustiquaire est livrée en standard avec des trous frontaux et des capuchons de trous.**

BORA TOP UP STANDARD 35/35 - 50/50

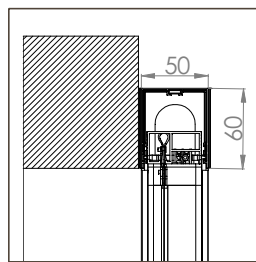

BORA TOP UP MIDI 35/35 - 50/50

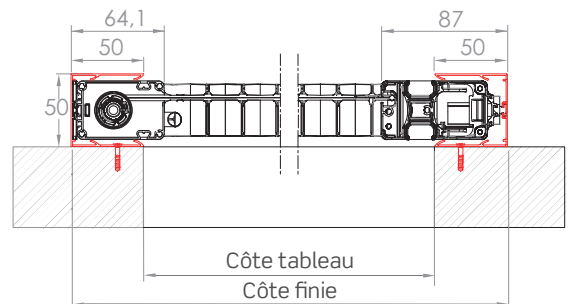
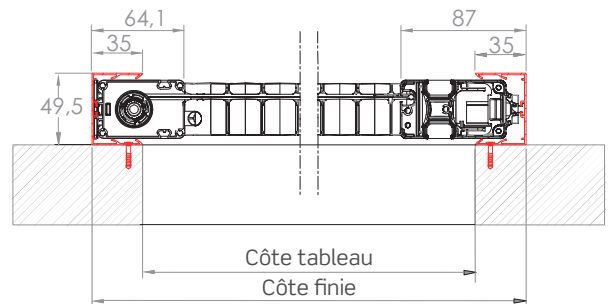
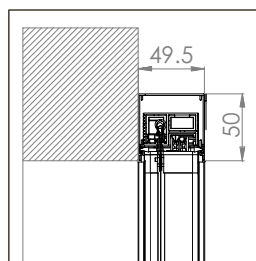

⚠ Attention : si vous ne précisez pas la configuration lors de la commande, le produit est livré avec les profils **50/50**.

BORA TOP ENCAS

BORA TOP ENCAS 20/20
 BORA TOP ENCAS 35/35
 BORA TOP ENCAS 50/20
 BORA TOP ENCAS 50/35
 BORA TOP ENCAS 50/50

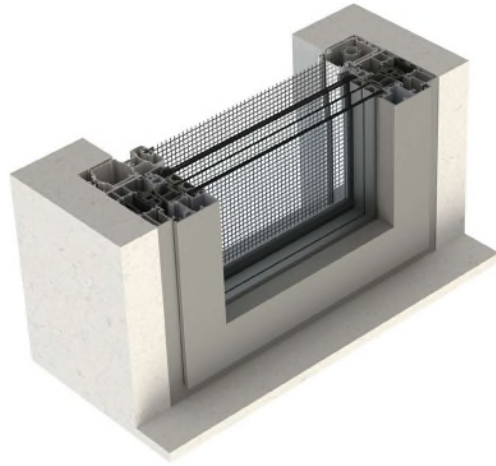

BORA TOP ENCAS 20/20

20 20

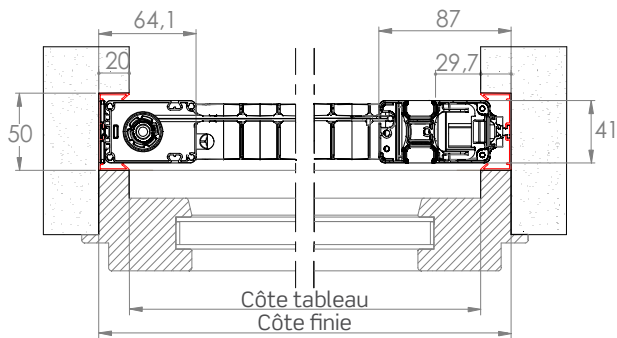

BORA TOP ENCAS
 STANDARD 20/20

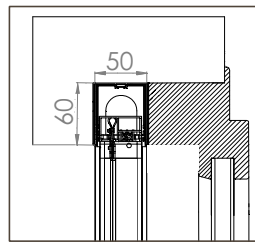

BORA TOP ENCAS
 MIDI 20/20

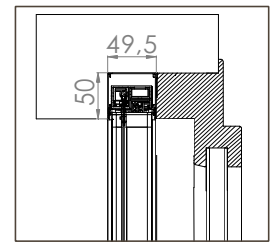

! Attention : si vous ne précisez pas la configuration lors de la commande, le produit est livré avec les profils 50/20.

BORA TOP ENCAS 35/35

35 35

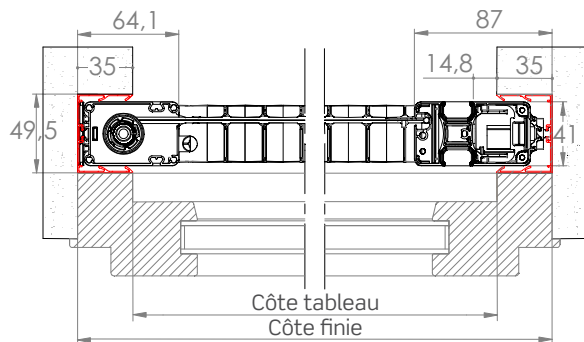

BORA TOP ENCAS
 STANDARD 35/35

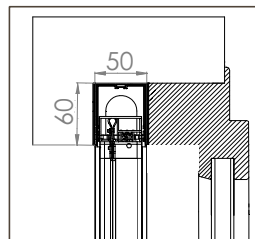

BORA TOP ENCAS
 MIDI 35/35

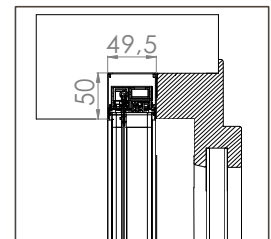

! Attention : si vous ne précisez pas la configuration lors de la commande, le produit est livré avec les profils 50/20.

BORA TOP ENCAS 50/20

50 20

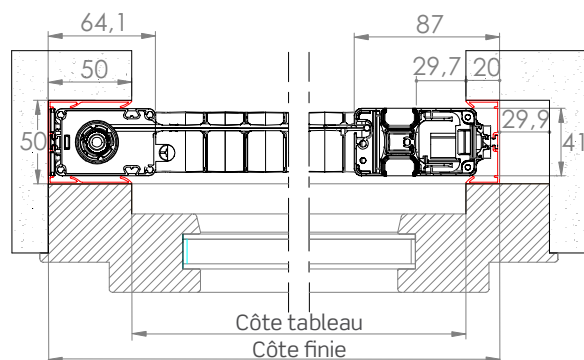

BORA TOP ENCAS
 STANDARD 50/20

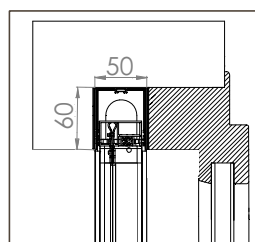

BORA TOP ENCAS
 MIDI 50/20

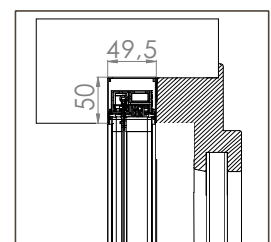

BORA TOP ENCAS 50/35

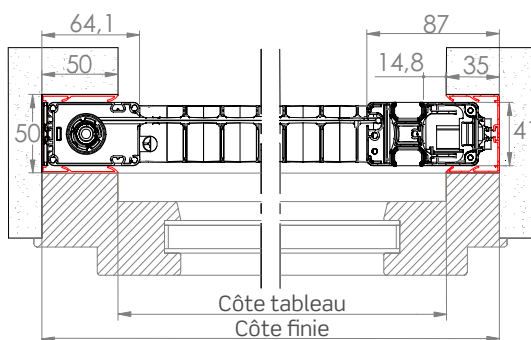

BORA TOP ENCAS
STANDARD 50/35

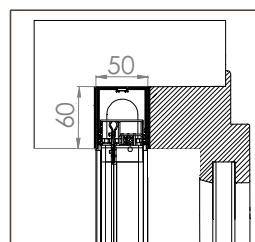

BORA TOP ENCAS
MIDI 50/35

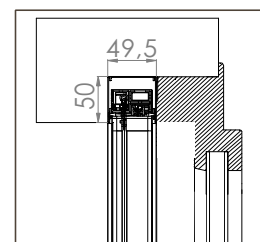

! Attention : si vous ne précisez pas la configuration lors de la commande, le produit est livré avec les profils 50/20.

BORA TOP ENCAS 50/50

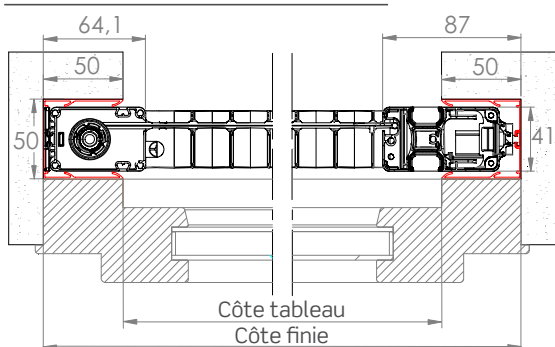

BORA TOP ENCAS
STANDARD 50/50

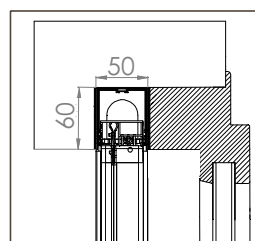

BORA TOP ENCAS
MIDI 50/50

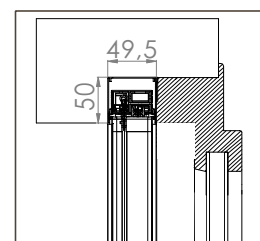

! Attention : si vous ne précisez pas la configuration lors de la commande, le produit est livré avec les profils 50/20.

BORA TOP ENCAS DOUBLE 20/20



Ouverture bilatérale

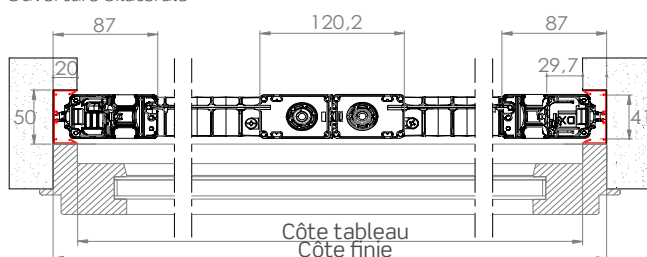

BORA TOP ENCAS DOUBLE
STANDARD 20/20

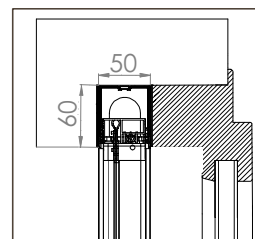

Fermeture centrale

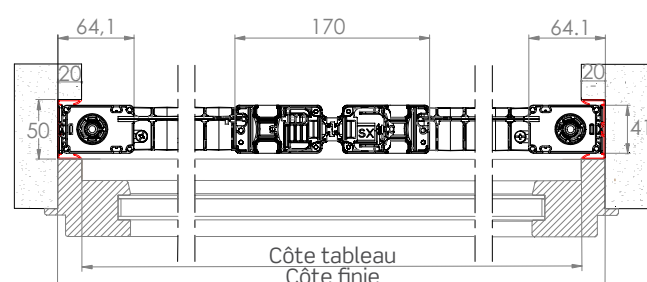

BORA TOP ENCAS DOUBLE
STANDARD 20/20

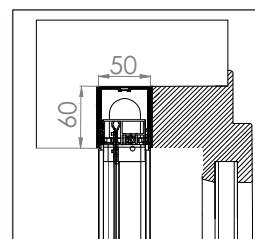

BORA TOP ENCAS DOUBLE
MIDI 20/20

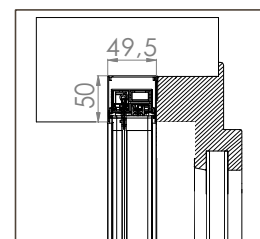

! Attention : si vous ne précisez pas la configuration lors de la commande, le produit est livré avec les profils 50/50.

BORA TOP ENCAS DOUBLE 35/35



Ouverture bilatérale

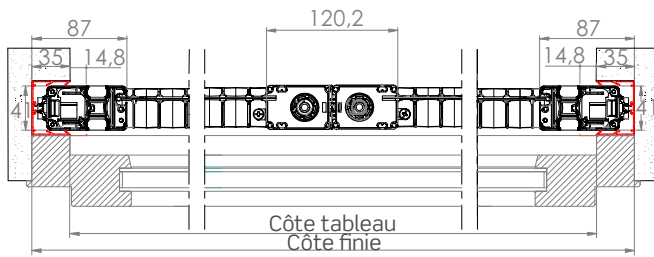

BORA TOP ENCAS DOUBLE STANDARD 35/35

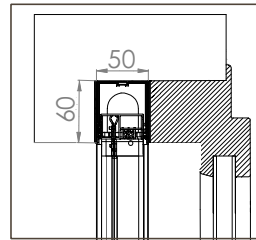

Fermeture centrale

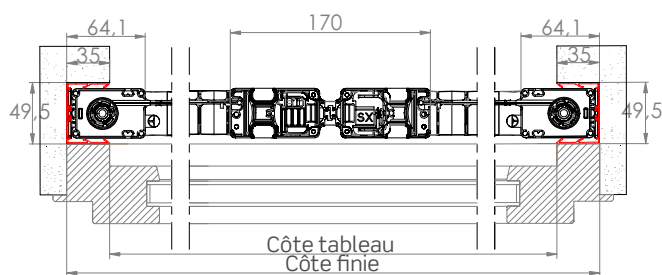

BORA TOP ENCAS DOUBLE STANDARD 35/35

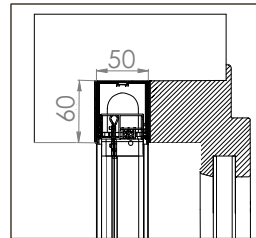

BORA TOP ENCAS DOUBLE MIDI 35/35

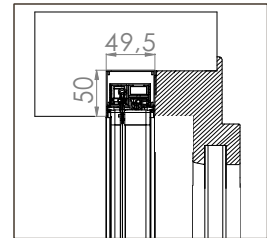

⚠ Attention : si vous ne précisez pas la configuration lors de la commande, le produit est livré avec les profils **50/50**.

BORA TOP ENCAS DOUBLE 50/50



Ouverture bilatérale

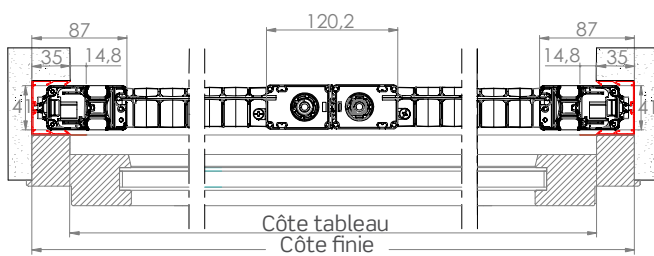

BORA TOP ENCAS DOUBLE STANDARD 50/50

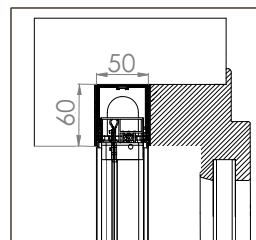

Verrouillage central

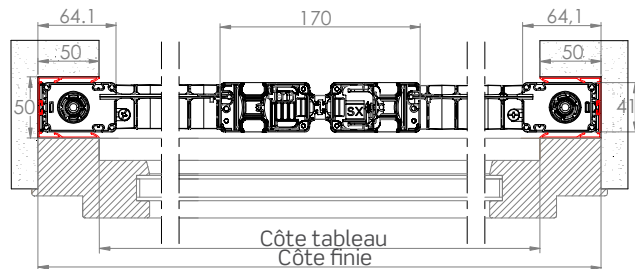

BORA TOP ENCAS DOUBLE STANDARD 50/50

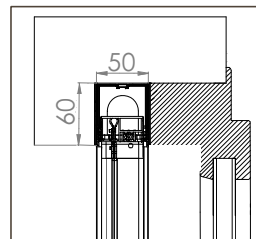

BORA TOP ENCAS DOUBLE MIDI 50/50

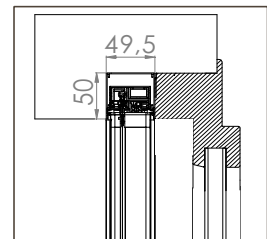

⚠ Attention : si vous ne précisez pas la configuration lors de la commande, le produit est livré avec les profils **50/50**.

CONFIGURATION STANDARD

BORA TOP ENCAS STANDARD

Rail supérieur de 60 mm

Système d'attache à baïonnette

BORA TOP ENCAS MIDI

Rail supérieur de 50 mm

Système d'attache à aimant

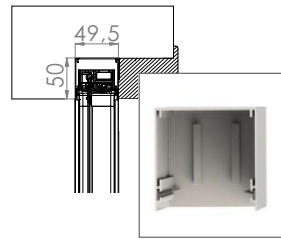
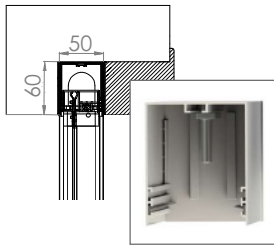

LEVIER RÉTRACTABLE

Levier dissimulé, finement intégré dans le profil de rail supérieur, qui permet un dégagement et un réengagement immédiats, rendant l'installation ou le retrait facile et naturel.

Le système de commande innovant et breveté, associé à la fixation à baïonnette, rend le montage et le démontage extrêmement intuitifs.



Prédispositions encastrement avec guide de volet roulant.
Demandez le Catalogue des Prédispositions.

ÉLÉMENTS FACULTATIFS

SOUS-RAIL INCLINÉ

Utile pour améliorer l'adhérence et la fluidité de coulissement de la moustiquaire en cas de surfaces inclinées. Équipé de fentes pour l'évacuation de l'eau, afin d'éviter les dépôts d'eau gênants.

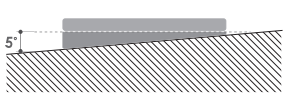

POIGNÉE PIVOTANTE ESCAMOTABLE

Permet la sortie et l'ouverture de la barre poignée lorsqu'elle est dissimulée derrière l'hublot.

Une partie de la poignée reste visible et prête à être utilisée à tout moment. (fig. 1)

La fente ergonomique sert à tirer la barre poignée. (fig. 2)

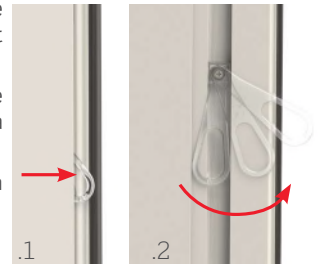

SPÉCIFICATIONS TECHNIQUES ET INFORMATIONS SUR LES COMMANDES

Schémas de couplage des vantaux BORA TOP/ BORA TOP ENCAS

VANTAIL SIMPLE



VANTAIL SIMPLE UNIQUEMENT POUR BORA TOP UP MIDI



DOUBLE VANTAIL À FERMETURE CENTRALE

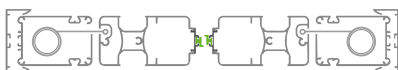

DOUBLE VANTAIL À OUVERTURE BILATÉRALE



AIMANT
DES. 7



AIMANT
DES. 38
UNIQUEMENT
POUR BORA
TOP UP MIDI



AIMANT
DES. 56

Comment commander

Formuler la commande en indiquant toujours le type de mesure, en tenant compte des éléments suivants :

BORA TOP (installation libre)

- **mesure CÔTE TABLEAU**, la moustiquaire sera fournie avec une cote inférieure de 3 mm par rapport à la mesure du coffre.
- **mesure FINIE**, la moustiquaire sera fournie dans la même taille que celle commandée.

En l'absence de données à ce sujet, la cote tableau sera utilisée automatiquement.

Sauf demande contraire, le caisson est préparé pour être installé sur le côté gauche (vue intérieure), tandis que dans les versions à double caisson, la moustiquaire est préparée avec une ouverture centrale. En cas d'ouverture asymétrique, veuillez préciser la taille des vantaux.

Pour plus d'informations, veuillez contacter l'entreprise.

Comment commander

BORA TOP UP

- **mesure CÔTE TABLEAU**, le produit sera fourni avec les mesures suivantes :

	STANDARD	
	L	H
Configuration 35/35	+ 70 mm	+ 60 mm
Configuration 50/50	+ 100 mm	+ 60 mm

- **mesure FINIE**, la moustiquaire sera fournie dans la même taille que celle commandée.

En l'absence de données à ce sujet, la côte tableau sera utilisée automatiquement.

Si vous ne précisez pas la configuration lors de la commande, le produit **Bora Top Up** est fourni avec des profils **50/50**.

BORA TOP ENCAS / BORA TOP ENCAS MIDI

- **mesure CÔTE TABLEAU**, le produit sera fourni avec les mesures suivantes :

	STANDARD		MIDI	
	L	H	L	H
Configuration 20/20	+40 mm	+60 mm	+40 mm	+50 mm
Configuration 35/35	+ 70 mm	+60 mm	+ 70 mm	+50 mm
Configuration 50/20	+70 mm	+60 mm	+70 mm	+50 mm
Configuration 50/35	+85 mm	+60 mm	+85 mm	+50 mm
Configuration 50/50	+100 mm	+60 mm	+100 mm	+50 mm

- **mesure FINIE**, la moustiquaire sera fournie dans la même taille que celle commandée.

Si vous ne précisez pas la configuration lors de la commande, le produit **Bora Top Encas** est fourni avec des profils **50/20** pour le vantail simple et **50/50** pour le vantail double.

POUR TOUTES LES CONFIGURATIONS :

En l'absence de données à ce sujet, la côte tableau sera utilisée automatiquement.

Sauf demande contraire, le caisson est préparé pour être installé sur le vantail gauche (vue intérieure), tandis que dans les versions à double caisson, la moustiquaire est préparée avec une ouverture centrale et une traverse sur le vantail gauche.

En cas d'ouverture asymétrique, veuillez préciser la taille des vantaux.



La hauteur doit dépasser la largeur d'au moins 100 mm.

Mesures recommandées (mm)

De série

Type de toiles	Largeur (min/max)	Hauteur (min/max)
Toile Blackline	- /2200	1500/3200

En option

Type de toiles	Largeur (min/max)	Hauteur (min/max)
Toile Fabrinet	- /1150	1500/3200
Toile en fibre grise	- /2200	1500/3200
Toile Sunox	- /2200	1500/3200

En cas de besoin de produits aux dimensions proches des limites recommandées, veuillez contacter l'entreprise avant de passer commande.

Couleurs disponibles

BRILLANTES



9010 BRILLANT



1013 BRILLANT

OPAQUES

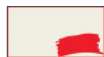

9010 OPAQUE



9005 OPAQUE



9006 OPAQUE

SOFT



9016 SOFT



7012 SOFT



9010 SOFT



7016 SOFT



9001 SOFT



8014 SOFT



1013 SOFT



8017 SOFT



7035 SOFT



8019 SOFT



7001 SOFT



6005 SOFT

RAFFAELLO

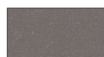

GRIS RAFFAELLO



MARRON RAFFAELLO



VERT RAFFAELLO

SPÉCIALES



ARGENT PEINT



CORTEN

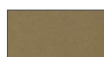

BRONZE PEINT



TÊTE-DE-MAURE MV

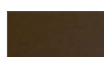

BRONZE FONCÉ PEINT



TÊTE-DE-MAURE 9900



DB703

BOIS



RENOLIT BLANC



MERISIER FONCÉ



RENOLIT CLAIR



NOYER CLAIR



RENOLIT FONCÉ



NOYER FONCÉ



PIN



MERISIER ATLANTIQUE



MERISIER CLAIR



CHÂTAIGNIER

Pour les couleurs mises en évidence en **rouge**, les accessoires assortis Color Line sont disponibles.



COLOR LINE



Pour les couleurs 9010 Soft, 9010 Brillant, 9010 Opaque, 9016 Soft et Renolit Blanc, les accessoires assortis seront blancs.

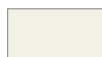

Pour les couleurs 1013 Brillant, 1013 Soft et 9001 Soft, les accessoires assortis seront ivoire.



Pour les couleurs DB703 et 7016 Soft, les accessoires assortis seront de couleur anthracite.



Pour les couleurs 7001 Soft, 7035 Soft, 9006 Opaque et Argent peint, les accessoires assortis seront gris.



Pour toutes les autres couleurs et les hors gamme, les accessoires assortis seront noirs.

BORA TOP SR

Moustiquaire antivent à coulissement latéral avec toile enroulable sans point de fixation

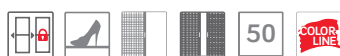

BORA TOP SR
BORA TOP ENCAS SR

Coulissement : latéral sans point de fixation, s'arrête manuellement. Configurable avec un ou plusieurs vantaux (jusqu'à trois) : pour toutes les configurations, le *nouveau système de fermeture avec traverse* sera fourni de série.

Enroulement : à ressort

Système d'ouverture : avec traverse

Système de fixation :

Bora TOP SR – à baieonnette

Convient pour : porte-fenêtres

Bouton : non

Système d'étanchéité au vent : fonctionnalités brevetées qui empêchent la toile de glisser.

Toile : toile Blackline de série. Elle peut également être fournie avec une toile en fibre de verre grise, une toile Fabrinet et une toile Sunox (en option).

Fournie : sur mesure

Remarques : convient aux portes-fenêtres jusqu'à 220 cm de large en fonction de la toile, rail bas de seulement 1,8 mm d'épaisseur.

Color Line : accessoires apparents de couleur disponibles pour toutes les variantes dans les coloris **blanc, ivoire, gris, anthracite** et **noir**.

La couleur des maillons de la chaîne varie en fonction de la couleur de la toile : ils seront fournis noirs avec une toile noire et gris en cas de toile grise.

En association avec les coloris **blanc, ivoire** ou **gris**, la **brosse** sera fournie **grise** ; pour les **autres** – et en l'absence de spécification – la brosse sera fournie de couleur **noire**.

BORA TOP SR

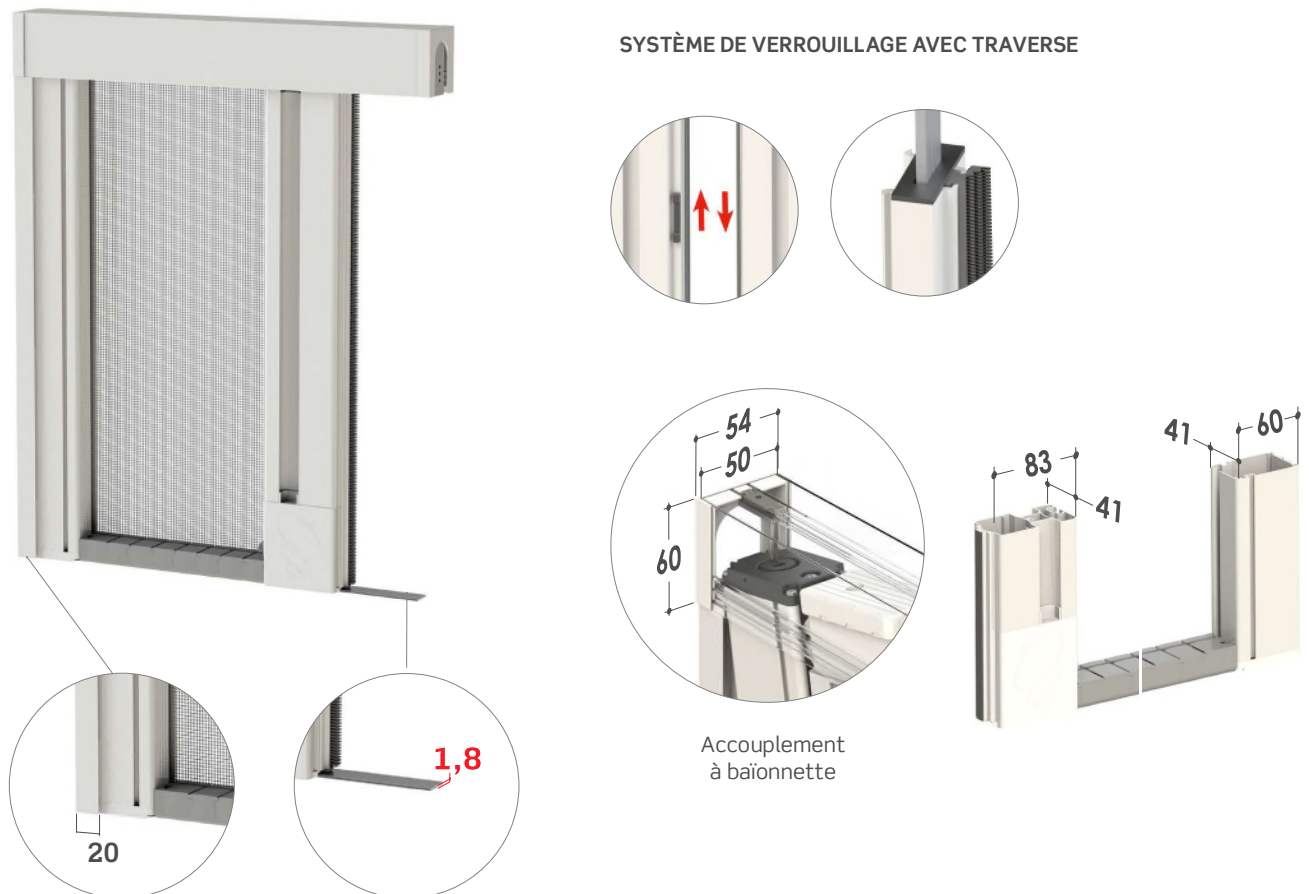

Le rail au sol ne fait que 1,8 mm d'épaisseur.

BORA TOP ENCAS SR

BORA TOP ENCAS SR 20
 BORA TOP ENCAS SR 35
 BORA TOP ENCAS SR 50

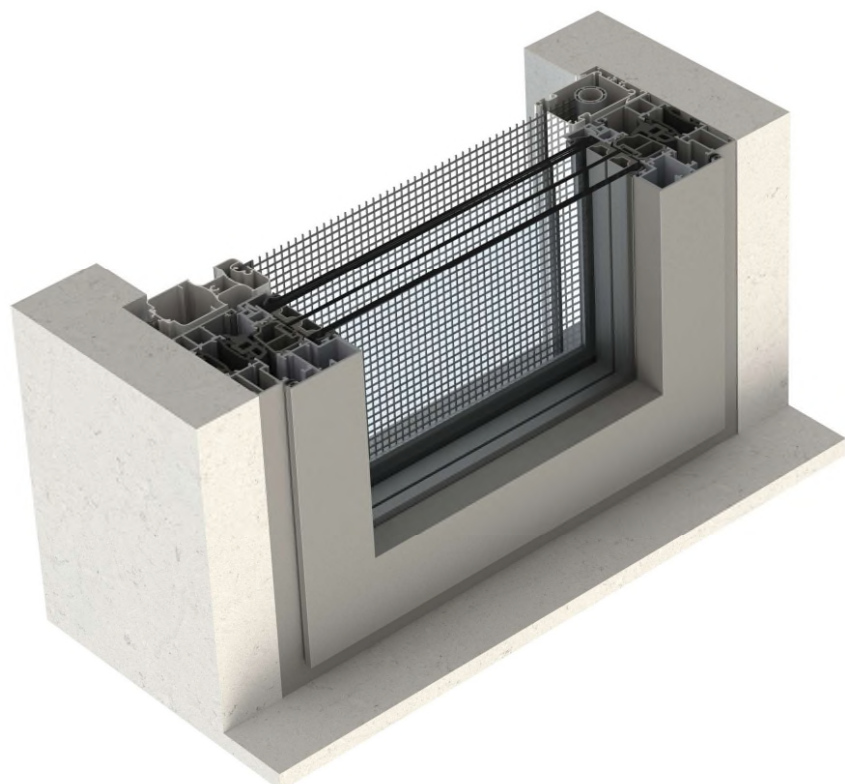

BORA TOP ENCAS SR 20

20

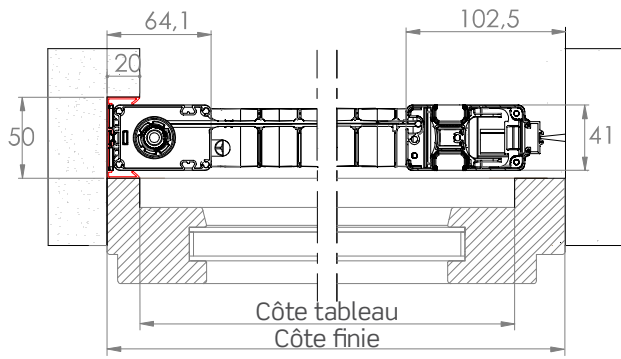
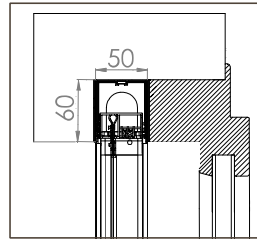
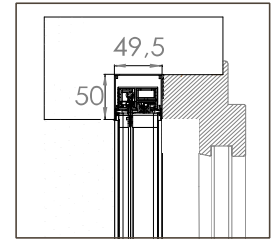
**BORA TOP ENCAS SR
STANDARD 20****BORA TOP ENCAS SR
MIDI 20**

⚠ Attention : si vous ne précisez pas la configuration lors de la commande, le produit sera livré avec le profil de 50.

BORA TOP ENCAS SR 35

35

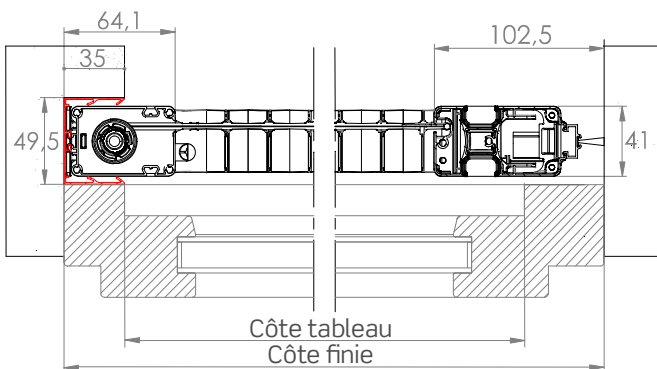
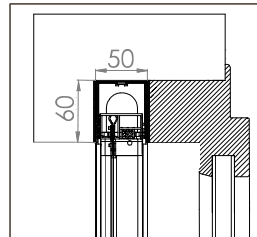
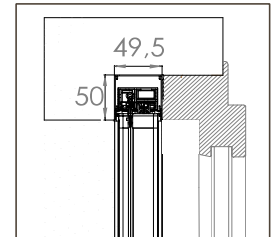
**BORA TOP ENCAS SR
STANDARD 35****BORA TOP ENCAS SR
MIDI 35**

⚠ Attention : si vous ne précisez pas la configuration lors de la commande, le produit sera livré avec le profil de 50.

BORA TOP ENCAS SR 50

50

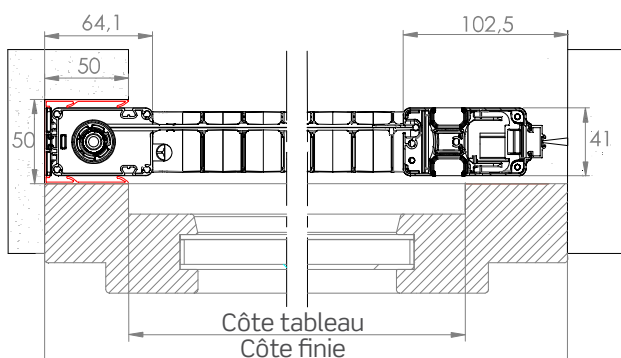
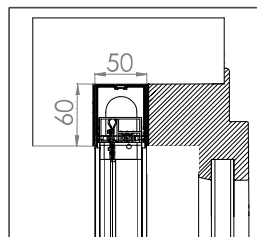
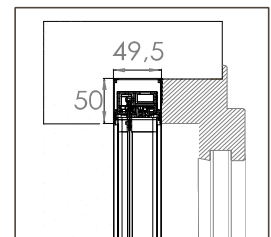
**BORA TOP ENCAS SR
STANDARD 50****BORA TOP ENCAS SR
MIDI 50**

CONFIGURATIONS ENCASTREMENT

BORA TOP SR ENCAS STANDARD
 Rail supérieur de 60 mm
 Système d'attache à **baïonnette**

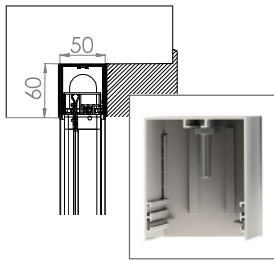

BORA TOP SR ENCAS MIDI
 Rail supérieur de 50 mm
 Système d'attache à **aimant**

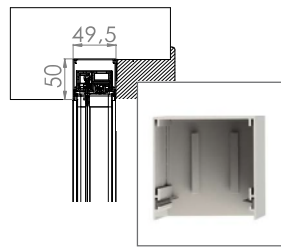

ÉLÉMENTS FACULTATIFS

SOUS-RAIL INCLINÉ

Utile pour améliorer l'adhérence et la fluidité de coulissement de la moustiquaire en cas de surfaces inclinées. Équipé de fentes pour l'évacuation de l'eau, afin d'éviter les dépôts d'eau gênants.

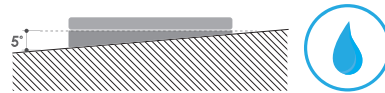

LEVIER RÉTRACTABLE

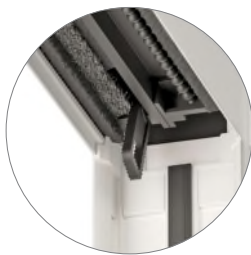

Levier dissimulé, finement intégré dans le profil de rail supérieur, qui permet un dégagement et un réengagement immédiats, rendant l'installation ou le retrait facile et naturel.

Le système de commande innovant et breveté, associé à la fixation à baïonnette, rend le montage et le démontage extrêmement intuitifs.

POIGNÉE PIVOTANTE ESCAMOTABLE

Permet la sortie et l'ouverture de la barre poignée lorsqu'elle est dissimulée derrière l'huissierie.

Une partie de la poignée reste visible et prête à être utilisée à tout moment. (fig. 1)

La fente ergonomique sert à tirer la barre poignée. (fig. 2)

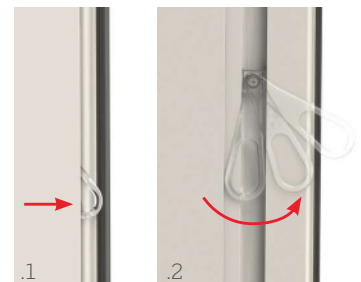

Prédispositions encastrement avec guide de volet roulant. Demandez le Catalogue des Prédispositions.

SPÉCIFICATIONS TECHNIQUES ET INFORMATIONS SUR LES COMMANDES

Schémas de couplage des vantaux BORA TOP SR

VANTAIL SIMPLE



DOUBLE VANTAIL AVEC OUVERTURE BILATÉRALE (VERSION STANDARD UNIQUEMENT)



Comment commander

Formuler la commande en indiquant toujours le type de mesure, en tenant compte des éléments suivants :

BORA TOP SR (installation libre)

- **mesure CÔTE TABLEAU**, la moustiquaire sera fournie avec une cote inférieure de 3 mm par rapport à la mesure du coffre.
- **mesure FINIE**, la moustiquaire sera fournie dans la même taille que celle commandée.

En l'absence de données à ce sujet, la cote tableau sera utilisée automatiquement.

Sauf demande contraire, le caisson est préparé pour l'installation à gauche (vue intérieure).

Pour plus d'informations, veuillez contacter l'entreprise.

BORA TOP SR ENCAS

- **mesure CÔTE TABLEAU**, le produit sera fourni avec des dimensions majorées :

	STANDARD	
	L	H
Configuration 20	+20 mm	+60 mm
Configuration 35	+35 mm	+60 mm
Configuration 50	+50 mm	+60 mm

- **mesure FINIE**, la moustiquaire sera fournie dans la même taille que celle commandée.

Si, lors de la phase de commande, la configuration n'est pas spécifiée, le produit **Bora TOP SR Encas** est fourni avec un profil de 50.

La hauteur doit dépasser la largeur d'au moins 100 mm.

Mesures recommandées (mm)

De série

Type de toiles	Largeur (min/max)	Hauteur (min/max)
Toile Blackline	- /2200	1500/3200

En cas de besoin de produits aux dimensions proches des limites recommandées, veuillez contacter l'entreprise avant de passer commande.

En option

Type de toiles	Largeur (min/max)	Hauteur (min/max)
Toile Fabrinet	- /1150	1500/3200
Toile en fibre grise	- /2200	1500/3200
Toile Sunox	- /2200	1500/3200

Couleurs disponibles

BRILLANTES



OPAQUES



SOFT

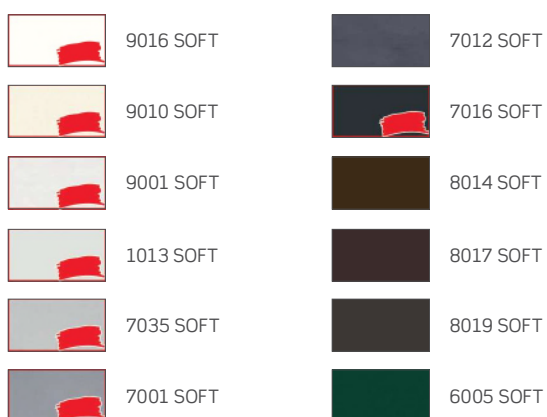

RAFFAELLO

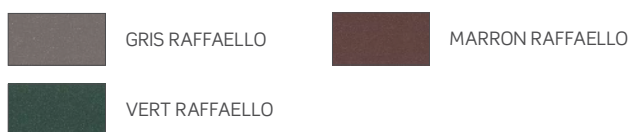

COLOR LINE

 Pour les couleurs 9010 Soft, 9010 Brillant, 9010 Opaque, 9016 Soft et Renolit Blanc, les accessoires assortis seront blancs.

 Pour les couleurs 1013 Brillant, 1013 Soft et 9001 Soft, les accessoires assortis seront ivoire.

 Pour les couleurs DB703 et 7016 Soft, les accessoires assortis seront de couleur anthracite.

SPÉCIALES



BOIS

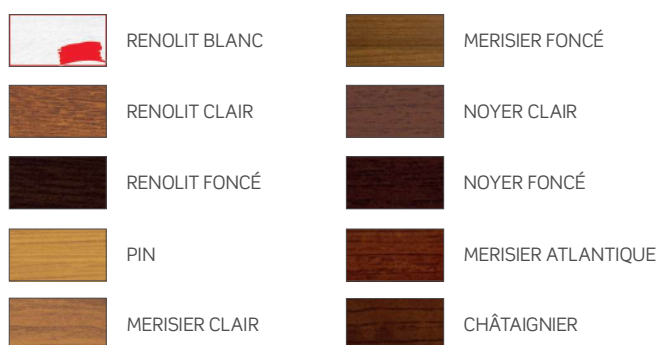

Pour les couleurs mises en évidence en **rouge**, les accessoires assortis Color Line sont disponibles.

 Pour les couleurs 7001 Soft, 7035 Soft, 9006 Opaque et Argent peint, les accessoires assortis seront gris.

 Pour toutes les autres couleurs et les hors gamme, les accessoires assortis seront noirs.

BORA TOP ANGULAIRE

Moustiquaire angulaire antivent à coulissement latéral avec toile enroulable sans point de fixation

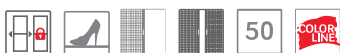

BORA TOP ANGULAIRE
BORA TOP ANGULAIRE ENCAS

Coulissement : latéral, s'arrête manuellement. Configurable avec un ou plusieurs vantaux (jusqu'à trois), pour toutes les versions le *nouveau système de verrouillage avec traverse* sera fournie de série.

Enroulement : à ressort

Système d'ouverture : à aimant

Système d'attache : à baïonnette

Convient pour : porte-fenêtres

Bouton : non

Système d'étanchéité au vent : fonctionnalités brevetées qui empêchent la toile de glisser.

Toile : toile Blackline de série. Elle peut également être fournie avec une toile en fibre de verre grise, une toile Fabrinet et une toile Sunox (en option).

Fournie : sur mesure

Remarques : convient aux portes-fenêtres jusqu'à 220 cm de large en fonction de la toile, rail bas de seulement 1,8 mm d'épaisseur.

Color Line : accessoires apparents de couleur disponibles pour toutes les variantes dans les coloris **blanc, ivoire, gris, anthracite** et **noir**.

La couleur des maillons de la chaîne varie en fonction de la couleur de la toile : ils seront fournis noirs avec une toile noire et gris en cas de toile grise.

BORA TOP ANGULAIRE



Le rail au sol ne fait que **1,8** mm d'épaisseur.

SYSTÈME DE VERROUILLAGE AVEC TRAVERSE

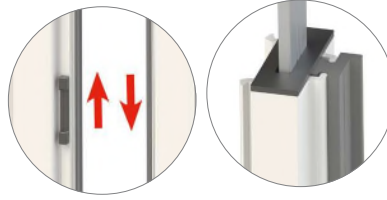

De série, vantail gauche semi-fixe avec traverse.

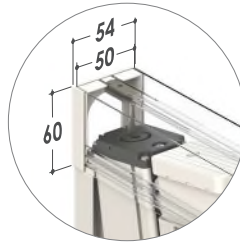

Accouplement à baionnette

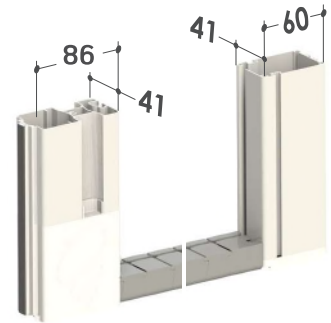

BORA TOP ANGULAIRE ENCAS

BORA TOP **ANGULAIRE ENCAS 20/20**
 BORA TOP **ANGULAIRE ENCAS 35/35**
 BORA TOP **ANGULAIRE ENCAS 50/50**

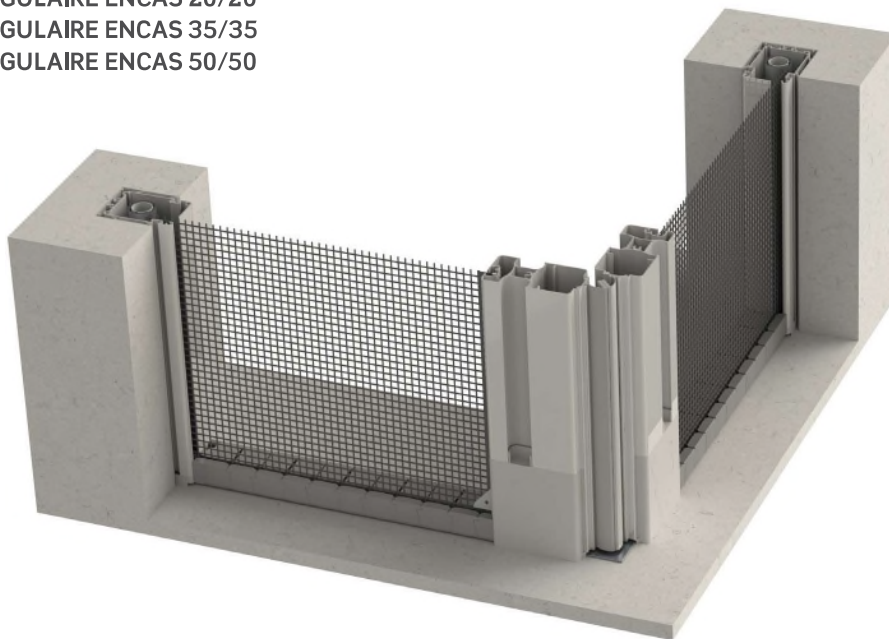

Pour les commandes relatives à ce modèle, veuillez consulter préalablement la section correspondante.

BORA TOP ANGULAIRE ENCAS 20/20



BORA TOP ANGULAIRE
ENCAS 20/20 STANDARD

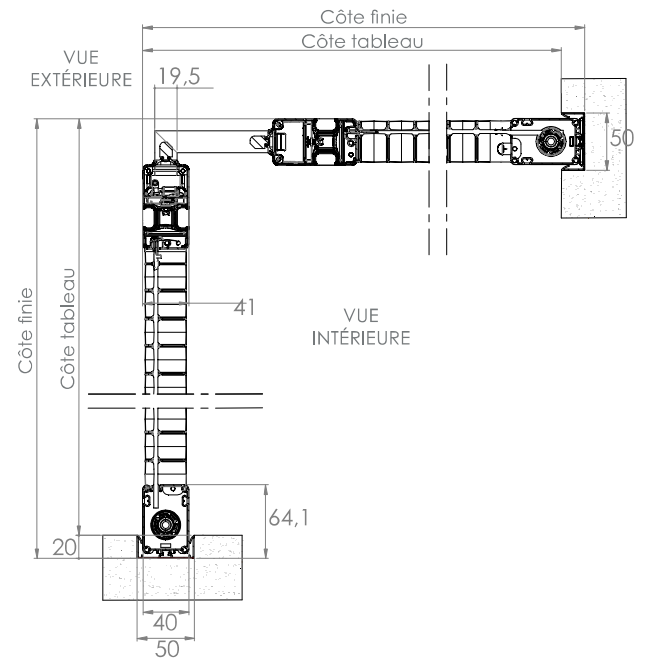
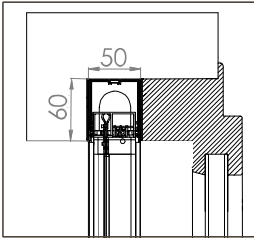

BORA TOP ANGULAIRE ENCAS 35/35



BORA TOP ANGULAIRE
ENCAS 35/35 STANDARD

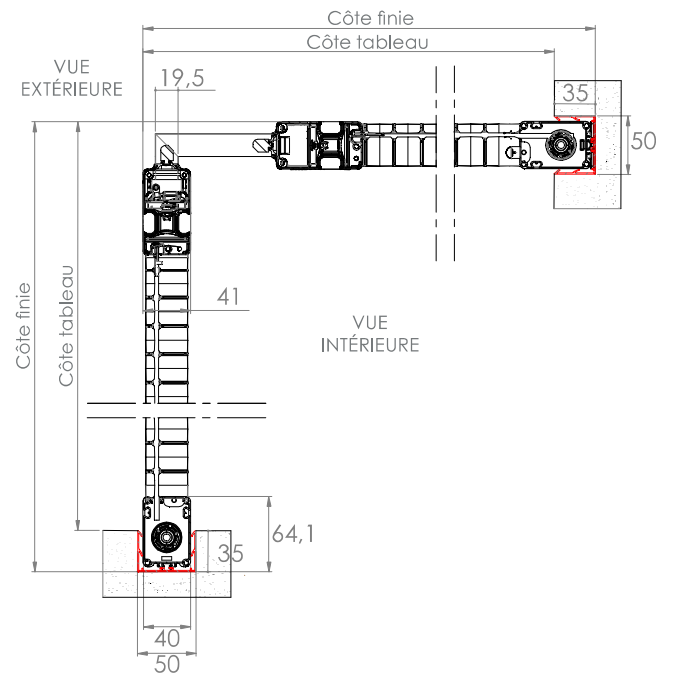
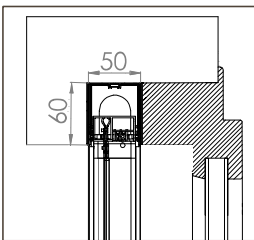

BORA TOP ANGULAIRE ENCAS 50/50



BORA TOP ANGULAIRE
ENCAS 50/50 STANDARD

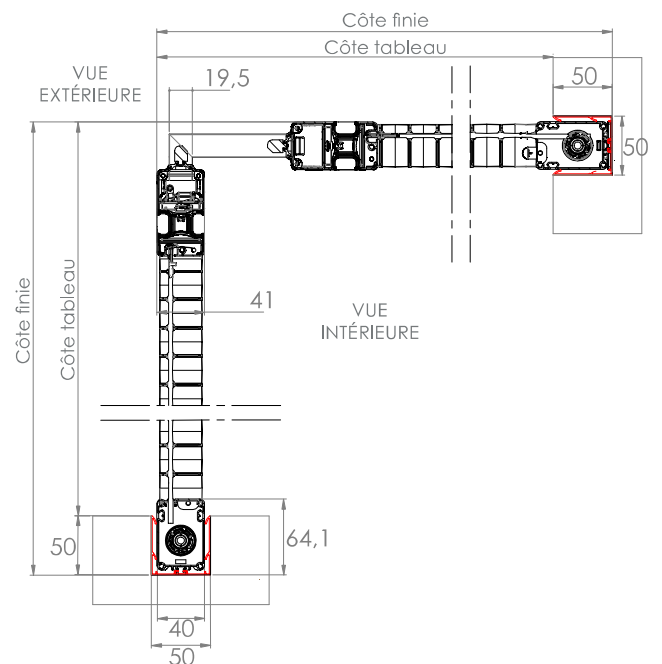
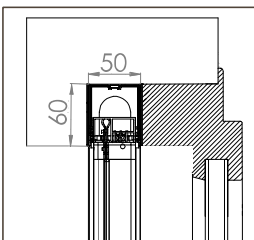

CONFIGURATIONS ENCASTREMENT

BORA TOP ENCAS STANDARD

Rail supérieur de 60 mm

Système d'attache à baïonnette

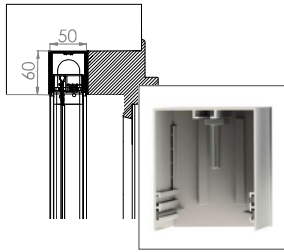

LEVIER RÉTRACTABLE

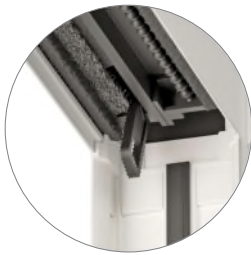

Levier dissimulé, finement intégré dans le profil de rail supérieur, qui permet un dégagement et un réengagement immédiats, rendant l'installation ou le retrait facile et naturel.

Le système de commande innovant et breveté, associé à la fixation à baïonnette, rend le montage et le démontage extrêmement intuitifs.

ÉLÉMENTS FACULTATIFS

SOUS-RAIL INCLINÉ

Utile pour améliorer l'adhérence et la fluidité de coulissement de la moustiquaire en cas de surfaces inclinées.

Équipé de fentes pour l'évacuation de l'eau, afin d'éviter les dépôts d'eau gênants.

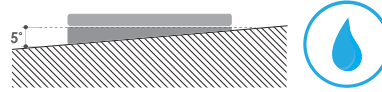

POIGNÉE PIVOTANTE ESCAMOTABLE

Permet la sortie et l'ouverture de la barre poignée lorsqu'elle est dissimulée derrière l'hubriserie.

Une partie de la poignée reste visible et prête à être utilisée à tout moment. (fig. 1)

La fente ergonomique sert à tirer la barre poignée. (fig. 2)

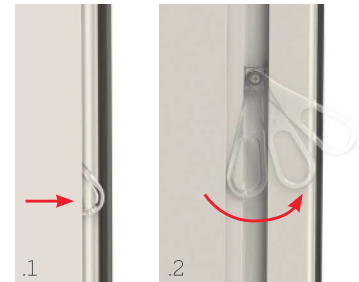

SPÉCIFICATIONS TECHNIQUES ET INFORMATIONS SUR LES COMMANDES

Schémas d'accouplement des vantaux

- BORA TOP ANGULAIRE
- BORA TOP ANGULAIRE ENCAS

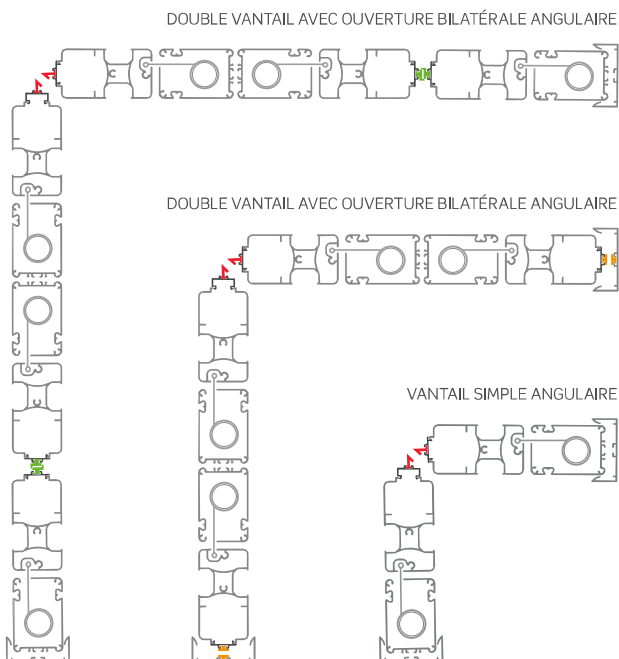

Comment commander

Formuler la commande **en indiquant toujours la mesure finie** en tenant compte des éléments suivants :

BORA TOP ANGULAIRE / BORA TOP ANGULAIRE ENCAS :

- Notez les dimensions extérieures du compartiment, en prenant soin d'indiquer d'abord celles du côté gauche, puis celles du côté droit (vue intérieure), comme indiqué sur la figure.
- Ne communiquez que **des mesures finies**.
- Les parois d'angle du trou de la fenêtre doivent être perpendiculaires entre elles (90°).
- **Sauf indication contraire, la traverse est placée sur le vantail gauche** (vue intérieure).

Si vous avez besoin d'éclaircissements sur la manière de prendre les mesures, veuillez contacter l'entreprise.

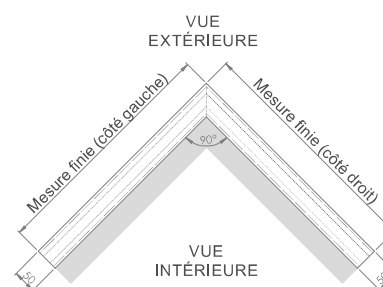

AIMANT DES. 45°



AIMANT DES. 7



AIMANT DES. 56

Mesures recommandées (mm)

De série

Type de toiles	Largeur (min/max)	Hauteur (min/max)
Toile Blackline	- /2200	1500/3200

En cas de besoin de produits aux dimensions proches des limites recommandées, veuillez contacter l'entreprise avant de passer commande.

En option

Type de toiles	Largeur (min/max)	Hauteur (min/max)
Toile Fabrinet	- /1150	1500/3200
Toile en fibre grise	- /2200	1500/3200
Toile Sunox	- /2200	1500/3200

Couleurs disponibles

BRILLANTES



9010 BRILLANT



1013 BRILLANT

OPAQUES

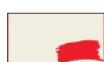

9010 OPAQUE



9005 OPAQUE



9006 OPAQUE

SOFT



9016 SOFT



7012 SOFT



9010 SOFT



7016 SOFT



9001 SOFT



8014 SOFT



1013 SOFT



8017 SOFT



7035 SOFT



8019 SOFT



7001 SOFT



6005 SOFT

RAFFAELLO

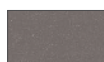

GRIS RAFFAELLO

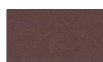

MARRON RAFFAELLO



VERT RAFFAELLO



COLOR LINE



Pour les couleurs 9010 Soft, 9010 Brillant, 9010 Opaque, 9016 Soft et Renolit Blanc, les accessoires assortis seront blancs.



Pour les couleurs 1013 Brillant, 1013 Soft et 9001 Soft, les accessoires assortis seront ivoire.



Pour les couleurs DB703 et 7016 Soft, les accessoires assortis seront de couleur anthracite.

SPÉCIALES



ARGENT PEINT



CORTEN

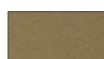

BRONZE PEINT

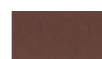

TÊTE-DE-MAURE MV

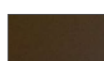

BRONZE FONCÉ PEINT



TÊTE-DE-MAURE 9900



DB703

BOIS



RENOLIT BLANC



MERISIER FONCÉ



RENOLIT CLAIR



NOYER CLAIR



RENOLIT FONCÉ



NOYER FONCÉ



PIN



MERISIER ATLANTIQUE



MERISIER CLAIR



CHÂTAIGNIER

Pour les couleurs mises en évidence en **rouge**, les accessoires assortis Color Line sont disponibles.



Pour les couleurs 7001 Soft, 7035 Soft, 9006 Opaque et Argent peint, les accessoires assortis seront gris.



Pour toutes les autres couleurs et les hors gamme, les accessoires assortis seront noirs.

BORA

Moustiquaire antivent à coulissement latéral avec toile enroulable



BORA / BORA DOUBLE

BORA ENCAS

BORA UP 35/35 – 50/50

Coulissement : latéral, s'arrête manuellement. Configurable avec un ou plusieurs vantaux (jusqu'à quatre) ; uniquement pour les doubles avec fermeture centrale, il sera fourni de série avec le *nouveau système de blocage avec traverse*.

Enroulement : à ressort

Système d'ouverture : à aimant

Système d'attache : Bora – baïonnette | Bora Midi – à aimant

Convient pour : porte-fenêtres

Bouton : non

Système d'étanchéité au vent : fonctionnalités brevetées qui empêchent la toile de glisser.

Toile : toile Blackline de série. Elle peut également être fournie avec une toile en fibre de verre grise, une toile Fabrinet et une toile Sunox (en option).

Fournie : sur mesure

Remarques : convient aux portes-fenêtres jusqu'à 180 cm de large en fonction de la toile, rail bas de seulement 1,8 mm d'épaisseur.

Color Line : accessoires apparents de couleur disponibles pour toutes les variantes dans les coloris **blanc, ivoire, gris, anthracite et noir**.

La couleur des maillons de la chaîne varie en fonction de la couleur de la toile : ils seront fournis noirs avec une toile noire et gris en cas de toile grise.

En association avec les coloris **blanc, ivoire** ou **gris**, la **brosse** sera fournie **grise** ; pour les **autres** – et en l'absence de spécification – la brosse sera fournie de couleur **noire**.

BORA / BORA DOUBLE

Accouplement à baionnette

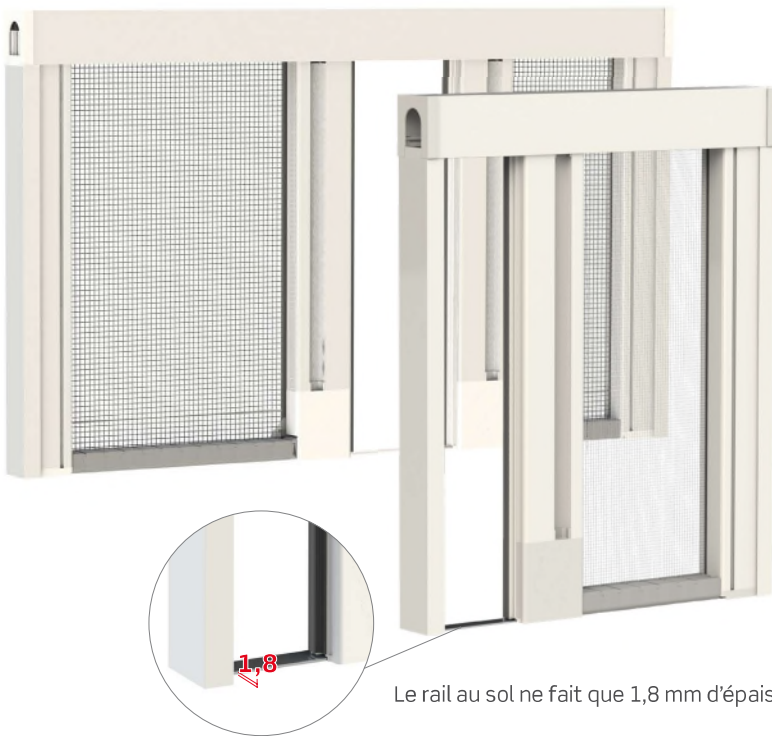

Le rail au sol ne fait que 1,8 mm d'épaisseur.

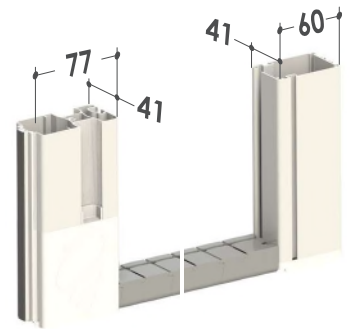
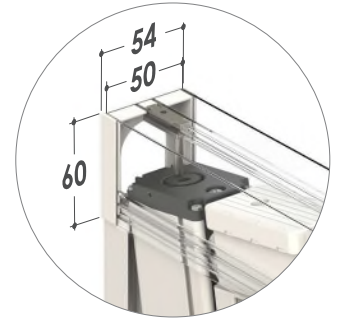

SYSTÈME DE VERROUILLAGE AVEC TRAVERSE

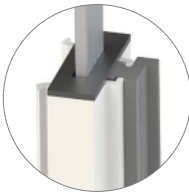
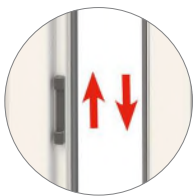

**UNIQUEMENT POUR
BORA DOUBLE**

*De série, vantail
gauche semi-fixe
avec traverse.*

BORA ENCAS

BORA ENCAS 20/20
BORA ENCAS 35/35
BORA ENCAS 50/20
BORA ENCAS 50/35
BORA ENCAS 50/50

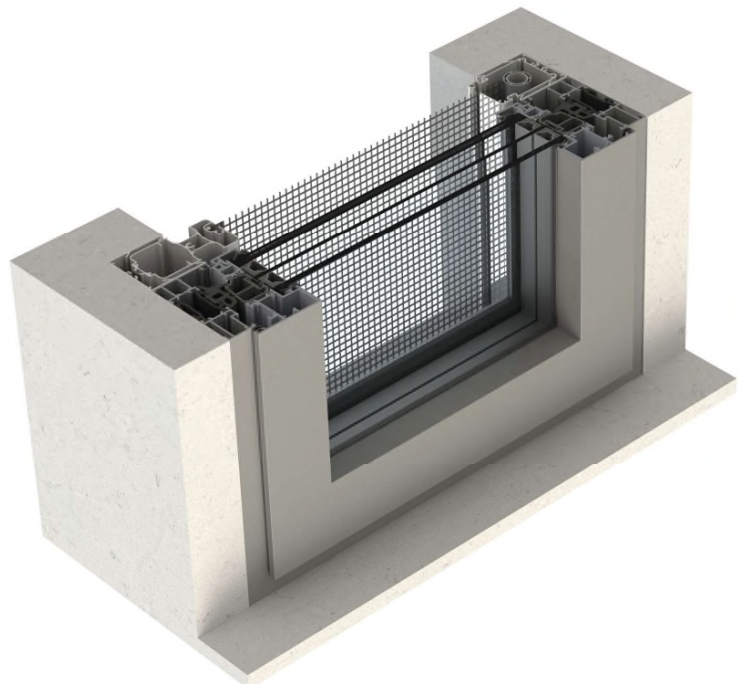

BORA ENCAS 20/20

20 20

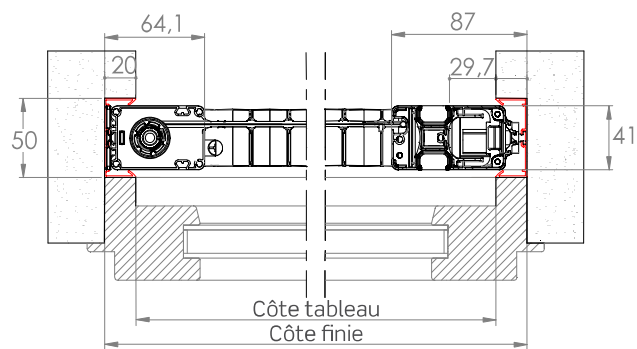
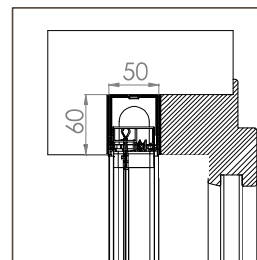
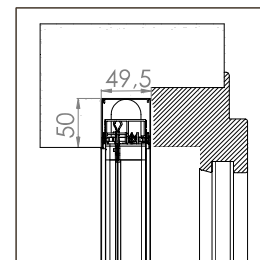
BORA ENCAS
STANDARD 20/20BORA ENCAS
MIDI 20/20

⚠ Attention : si vous ne précisez pas la configuration lors de la commande, le produit est livré avec les profils 50/20.

BORA ENCAS 35/35

35 35

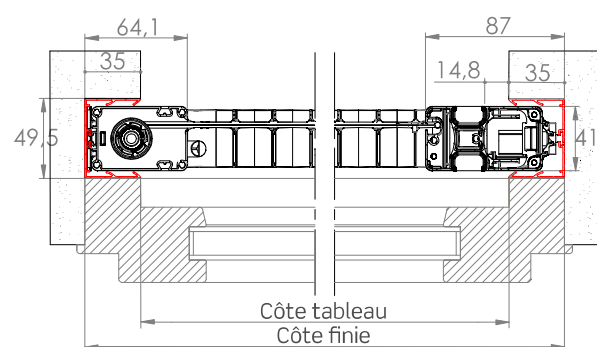
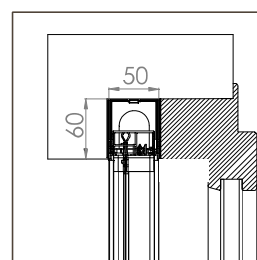
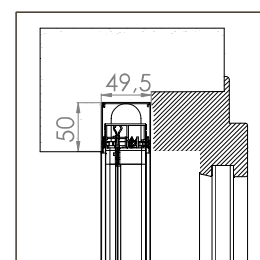
BORA ENCAS
STANDARD 35/35BORA ENCAS
MIDI 35/35

⚠ Attention : si vous ne précisez pas la configuration lors de la commande, le produit est livré avec les profils 50/20.

BORA ENCAS 50/20

50 20

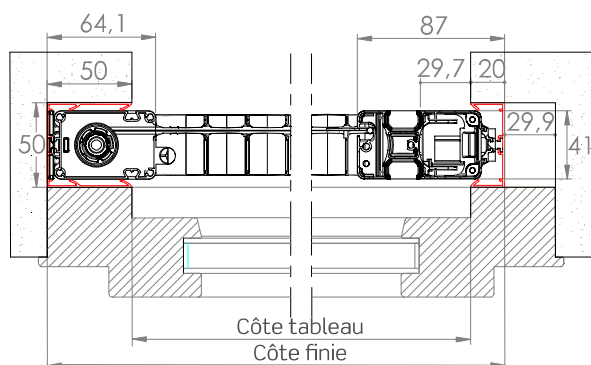
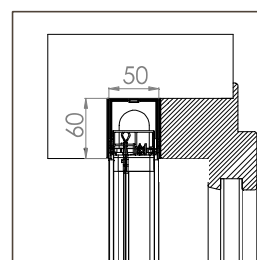
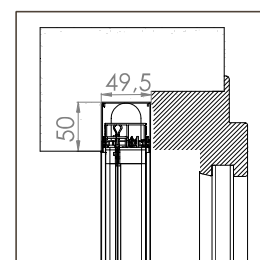
BORA ENCAS
STANDARD 50/20BORA ENCAS
MIDI 50/20

BORA ENCAS 50/35

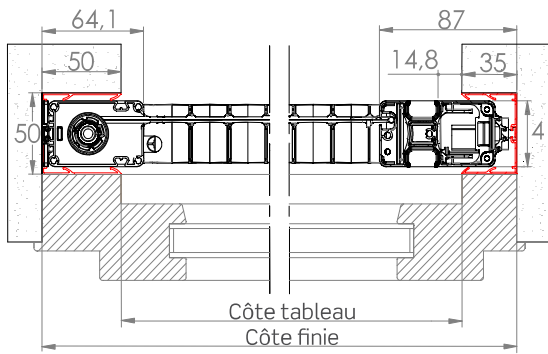

BORA ENCAS
STANDARD 50/35

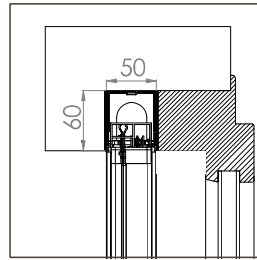

BORA ENCAS
MIDI 50/35

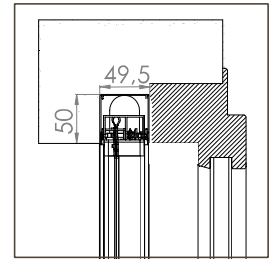

! Attention : si vous ne précisez pas la configuration lors de la commande, le produit est livré avec les profils 50/20.

BORA ENCAS 50/50

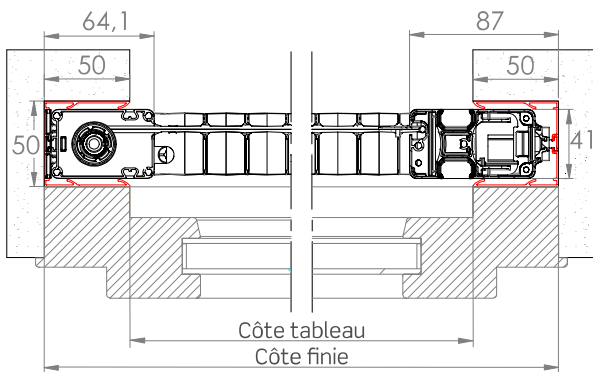

BORA ENCAS
STANDARD 50/50

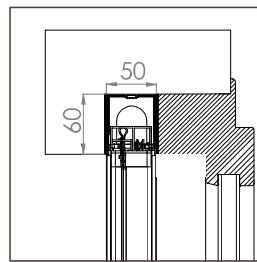

BORA ENCAS
MIDI 50/50

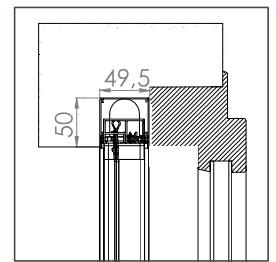

! Attention : si vous ne précisez pas la configuration lors de la commande, le produit est livré avec les profils 50/20.

BORA ENCAS DOUBLE 20/20



Ouverture bilatérale (version uniquement STANDARD)

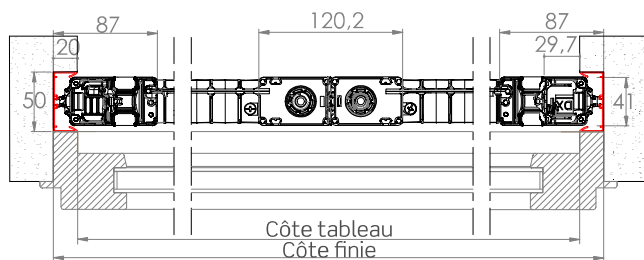

BORA ENCAS DOUBLE
STANDARD 20/20

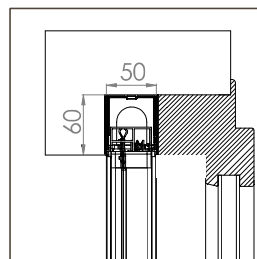

Fermeture centrale

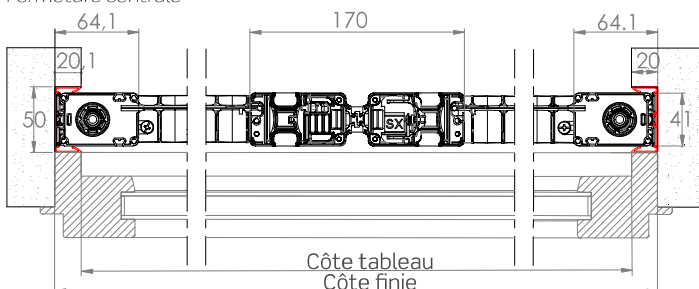

BORA ENCAS DOUBLE
STANDARD 20/20

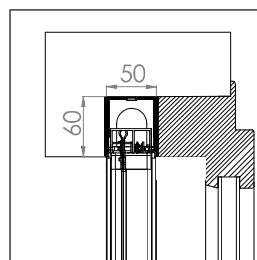

BORA ENCAS DOUBLE
MIDI 20/20

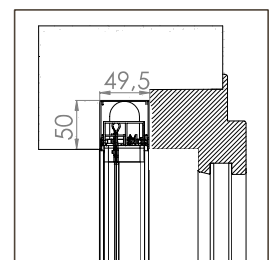

! Attention : si vous ne précisez pas la configuration lors de la commande, le produit est livré avec les profils 50/50.

BORA ENCAS DOUBLE 35/35



Ouverture bilatérale (version uniquement **STANDARD**)

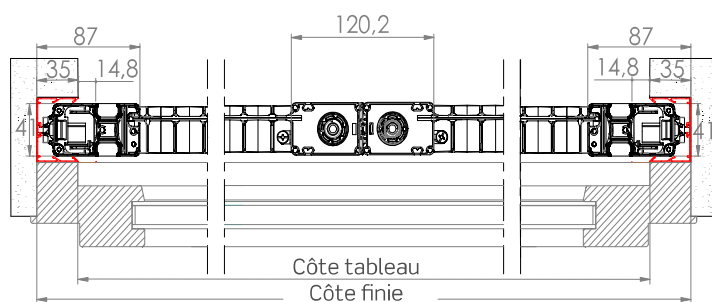

BORA ENCAS DOUBLE
STANDARD 35/35

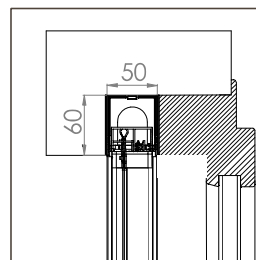

Fermeture centrale

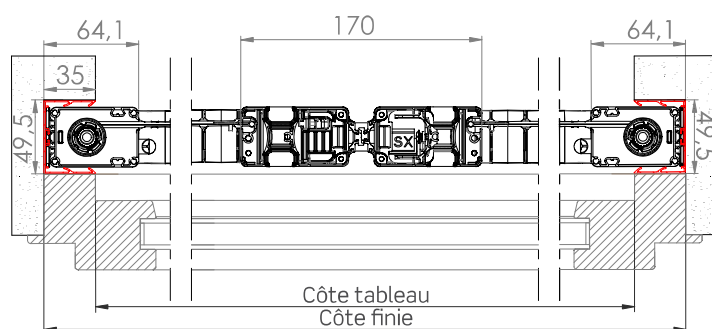

BORA ENCAS DOUBLE
STANDARD 35/35

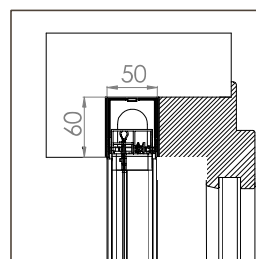

BORA ENCAS DOUBLE
MIDI 35/35

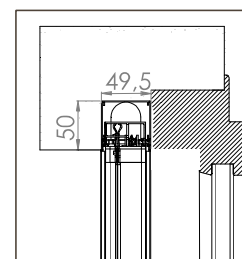

! Attention : si vous ne précisez pas la configuration lors de la commande, le produit est livré avec les profils 50/50.

BORA ENCAS DOUBLE 50/50



Ouverture bilatérale (version uniquement **STANDARD**)

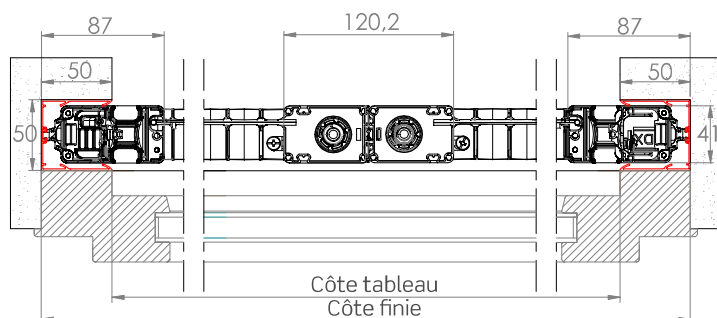

BORA ENCAS DOUBLE
STANDARD 50/50

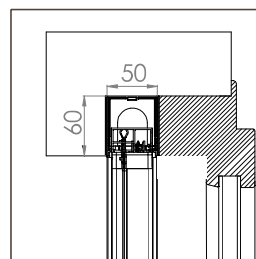

Fermeture centrale

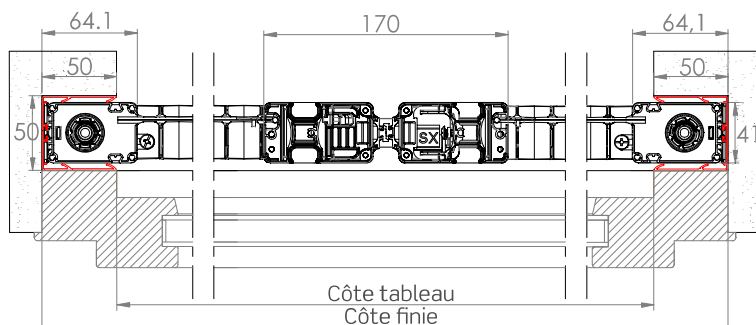

BORA ENCAS DOUBLE
STANDARD 50/50

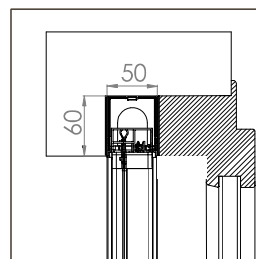

BORA ENCAS DOUBLE
MIDI 50/50

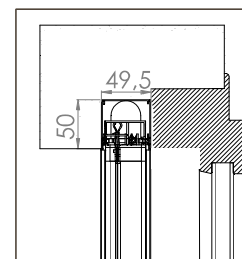

CONFIGURATIONS ENCASTREMENT

BORA ENCAS STANDARD

Rail supérieur de 60 mm
Système d'attache à baïonnette

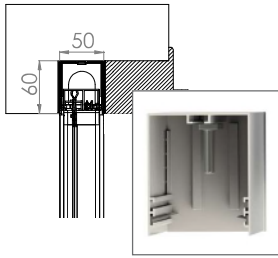

BORA ENCAS MIDI

Rail supérieur de 50 mm
Système d'attache à aimant

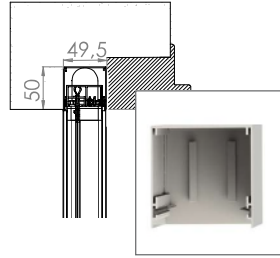

ÉLÉMENTS FACULTATIFS

SOUS-RAIL INCLINÉ

Utile pour améliorer l'adhérence et la fluidité de coulissement de la moustiquaire en cas de surfaces inclinées. Équipé de fentes pour l'évacuation de l'eau, afin d'éviter les dépôts d'eau gênants.

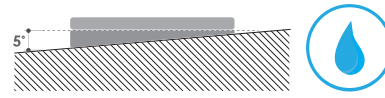

LEVIER RÉTRACTABLE



Levier dissimulé, finement intégré dans le profil de rail supérieur, qui permet un dégagement et un réengagement immédiats, rendant l'installation ou le retrait facile et naturel.

Le système de commande innovant et breveté, associé à la fixation à baïonnette, rend le montage et le démontage extrêmement intuitifs.

POIGNÉE PIVOTANTE ESCAMOTABLE

Permet la sortie et l'ouverture de la barre poignée lorsqu'elle est dissimulée derrière l'huissierie.

Une partie de la poignée reste visible et prête à être utilisée à tout moment. (fig. 1)

La fente ergonomique sert à tirer la barre poignée. (fig. 2)

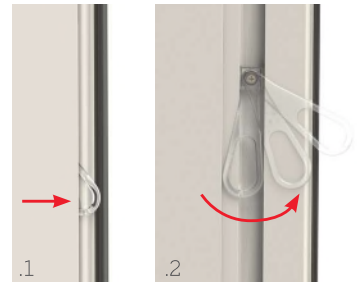

Prédispositions encastrement avec guide de volet roulant. Demandez le Catalogue des Prédispositions.

BORA UP

Moustiquaire à coulissement latéral pour application frontale.



Sauf indication contraire dans la commande, la moustiquaire est livrée en standard avec des trous frontaux et des capuchons de trous.

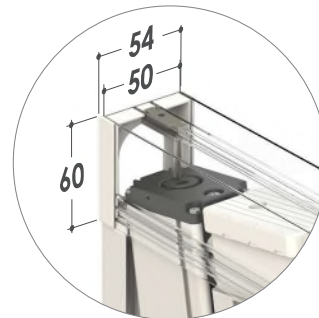

Accouplement à baïonnette avec rail STANDARD et accouplement à aimant avec rail MIDI

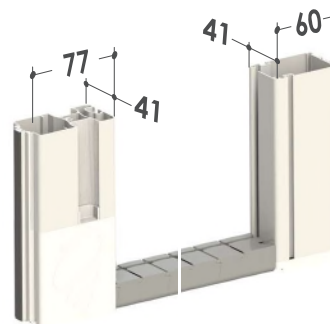

BORA UP 35/35

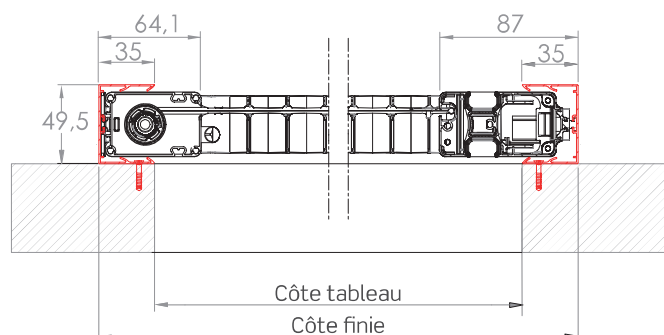

BORA UP STANDARD 35/35

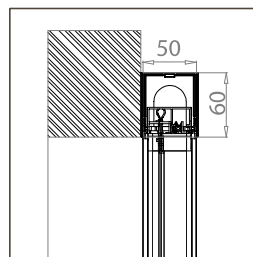

BORA UP MIDI 35/35

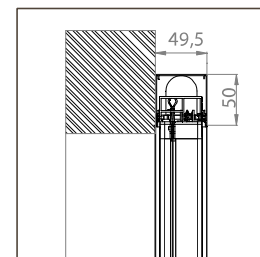

⚠ Attention : si vous ne précisez pas la configuration lors de la commande, le produit est livré avec les profils 50/50.

BORA UP 50/50

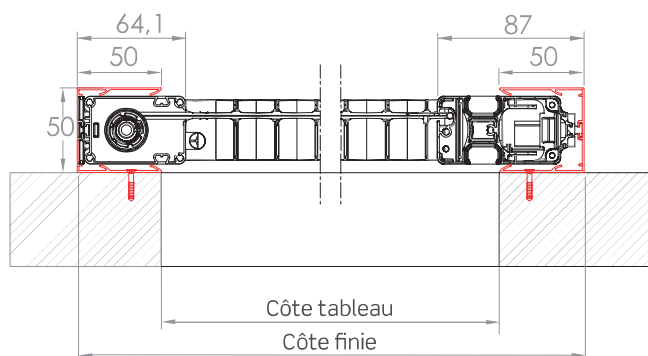

BORA UP STANDARD 50/50

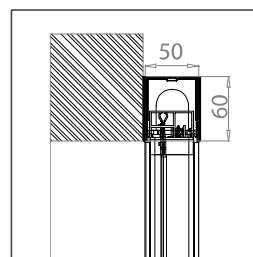

BORA UP MIDI 50/50

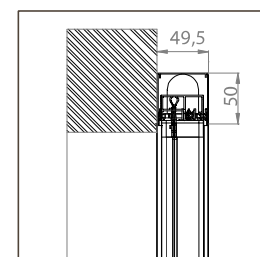

SPÉCIFICATIONS TECHNIQUES ET INFORMATIONS SUR LES COMMANDES

Schémas d'accouplement des vantaux BORA / BORA ENCAS

VANTAIL SIMPLE



DOUBLE VANTAIL AVEC OUVERTURE BILATÉRALE (VERSION STANDARD UNIQUEMENT)



DOUBLE VANTAIL À FERMETURE CENTRALE

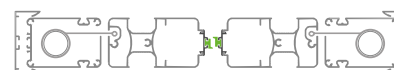

DOUBLE VANTAIL À SUIVRE

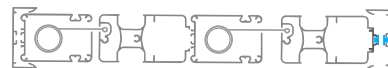

TRIPLE VANTAIL À SUIVRE



QUADRUPLE VANTAIL



AIMANT DES. 38
(Uniquement pour Bora Up Midi)



AIMANT DES. 56



AIMANT DES. 7

Schémas d'accouplement des vantaux BORA UP / BORA UP MIDI

VANTAIL SIMPLE



DOUBLE VANTAIL À OUVERTURE BILATÉRALE (VERSION STANDARD UNIQUEMENT)

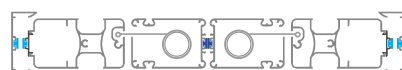

DOUBLE VANTAIL À FERMETURE CENTRALE

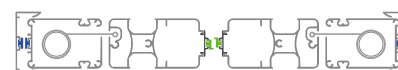

Comment commander

Formuler la commande **en indiquant toujours le type de mesure**, en tenant compte des éléments suivants :

BORA (installation libre)

- **mesure CÔTE TABLEAU**, la moustiquaire sera fournie avec une cote inférieure de 3 mm par rapport à la mesure du coffre.
- **mesure FINIE**, la moustiquaire sera fournie dans la même taille que celle commandée.

En l'absence de données à ce sujet, la côte tableau sera utilisée automatiquement.

Sauf demande contraire, le caisson est préparé pour être installé sur le vantail gauche (vue intérieure), tandis que dans les versions à double caisson, la moustiquaire est préparée avec une ouverture centrale et une traverse sur le vantail gauche.

En cas d'ouverture asymétrique, veuillez préciser la taille des vantaux.

BORA UP / BORA UP MIDI

- **mesure CÔTE TABLEAU**, le produit sera fourni avec des dimensions majorées :

	STANDARD		MIDI	
	L	H	L	H
Configuration 35/35	+ 70 mm	+60 mm	+ 70 mm	+50 mm
Configuration 50/50	+100 mm	+60 mm	+100 mm	+50 mm

- **mesure FINIE**, la moustiquaire sera fournie dans la même taille que celle commandée.

En l'absence de données à ce sujet, la côte tableau sera utilisée automatiquement.

Sauf demande contraire, le caisson est préparé pour être installé sur le côté gauche (vue intérieure).

Si vous ne précisez pas la configuration lors de la commande, le produit est livré avec les profils **50/50**.

Mesures recommandées (mm)

De série

Type de toiles	Largeur (min/max)	Hauteur (min/max)
Toile Blackline	- /1800	1500/2800



La hauteur doit dépasser la largeur d'au moins 100 mm.

BORA ENCAS / BORA ENCAS MIDI

- **mesure CÔTE TABLEAU**, le produit sera fourni avec des dimensions majorées :

	STANDARD		MIDI	
	L	H	L	H
Configuration 20/20	+40 mm	+60 mm	+40 mm	+50 mm
Configuration 35/35	+ 70 mm	+60 mm	+ 70 mm	+50 mm
Configuration 50/20	+70 mm	+60 mm	+70 mm	+50 mm
Configuration 50/35	+85 mm	+60 mm	+85 mm	+50 mm
Configuration 50/50	+100 mm	+60 mm	+100 mm	+50 mm

- **mesure FINIE**, la moustiquaire sera fournie dans la même taille que celle commandée.

En l'absence de données à ce sujet, la côte tableau sera utilisée automatiquement.

Bora Encas : si, lors de la commande, la configuration n'est pas spécifiée, le produit est fourni avec des profils 50/20 pour le vantail simple et 50/50 pour le vantail double.

Pour plus d'informations, veuillez contacter l'entreprise.

En option

Type de toiles	Largeur (min/max)	Hauteur (min/max)
Toile Fabrinet	- /1150	1500/2500
Toile en fibre grise	- /1800	1500/2800
Toile Sunox	- /1800	1500/2800

En cas de besoin de produits aux dimensions proches des limites recommandées, veuillez contacter l'entreprise avant de passer commande.

Couleurs disponibles

BRILLANTES



OPAQUES



SOFT

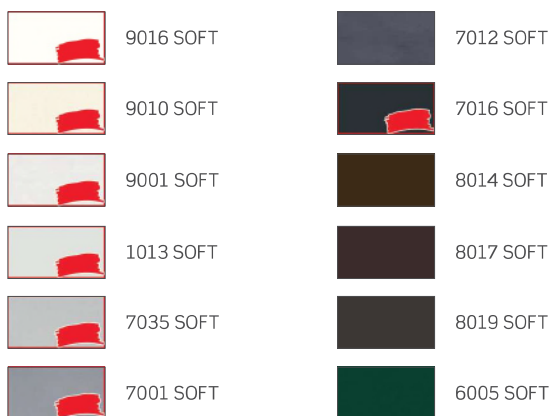



RAFFAELLO



COLOR LINE

 Pour les couleurs 9010 Soft, 9010 Brillant, 9010 Opaque, 9016 Soft et Renolit Blanc, les accessoires assortis seront blancs.

 Pour les couleurs 1013 Brillant, 1013 Soft et 9001 Soft, les accessoires assortis seront ivoire.

 Pour les couleurs DB703 et 7016 Soft, les accessoires assortis seront de couleur anthracite.

SPÉCIALES



BOIS

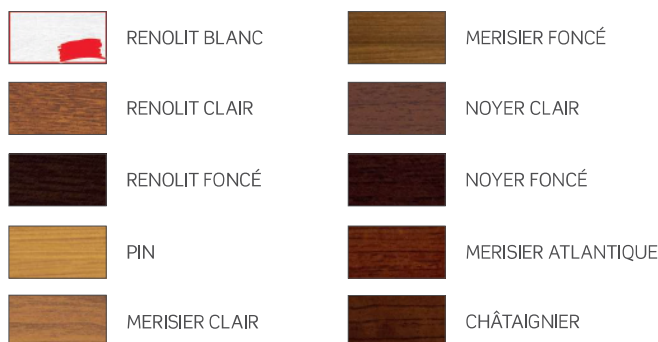

Pour les couleurs mises en évidence en **rouge**, les accessoires assortis Color Line sont disponibles.

 Pour les couleurs 7001 Soft, 7035 Soft, 9006 Opaque et Argent peint, les accessoires assortis seront gris.

 Pour toutes les autres couleurs et les hors gamme, les accessoires assortis seront noirs.

BORA SR

Moustiquaire antivent à coulissement latéral avec toile enroulable sans point de fixation

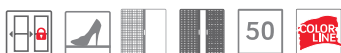

BORA SR
BORA ENCAS SR

Coulissement : latéral sans point de fixation, s'arrête manuellement. Configurable avec un ou plusieurs vantaux (jusqu'à trois), il sera fourni de série avec le **nouveau système de blocage avec traverse**.

Enroulement : à ressort

Système d'ouverture : avec traverse

Système d'attache : Bora SR – à baïonnette | Bora SR Midi – à aimant

Convient pour : porte-fenêtres

Bouton : non

Système d'étanchéité au vent : fonctionnalités brevetées qui empêchent la toile de glisser.

Toile : toile Blackline de série. Elle peut également être fournie avec une toile en fibre de verre grise, une toile Fabrinet et une toile Sunox (en option).

Fournie : sur mesure

Remarques : convient aux portes-fenêtres jusqu'à 180 cm de large en fonction de la toile, rail bas de seulement 1,8 mm d'épaisseur.

Color Line : accessoires apparents de couleur disponibles pour toutes les variantes dans les coloris **blanc, ivoire, gris, anthracite** et **noir**.

La couleur des maillons de la chaîne varie en fonction de la couleur de la toile : ils seront fournis noirs avec une toile noire et gris en cas de toile grise.

En association avec les coloris **blanc, ivoire** ou **gris**, la **brosse** sera fournie **grise** ; pour les **autres** – et en l'absence de spécification – la brosse sera fournie de couleur **noire**.

BORA SR



SYSTÈME DE VERROUILLAGE AVEC TRAVERSE

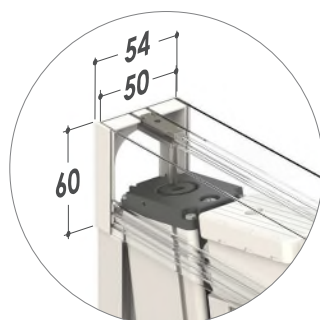
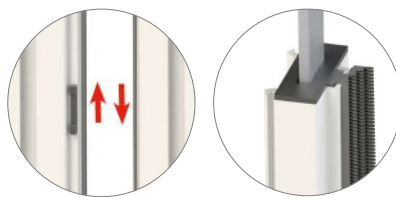

Accouplement à baïonnette

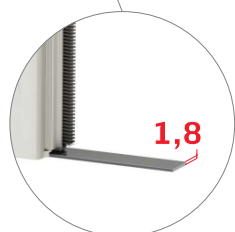
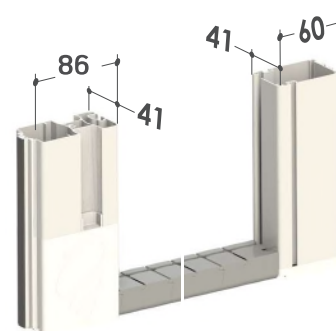

Le rail au sol ne fait que 1,8 mm d'épaisseur.

BORA ENCAS SR

BORA ENCAS SR 20
BORA ENCAS SR 35
BORA ENCAS SR 50

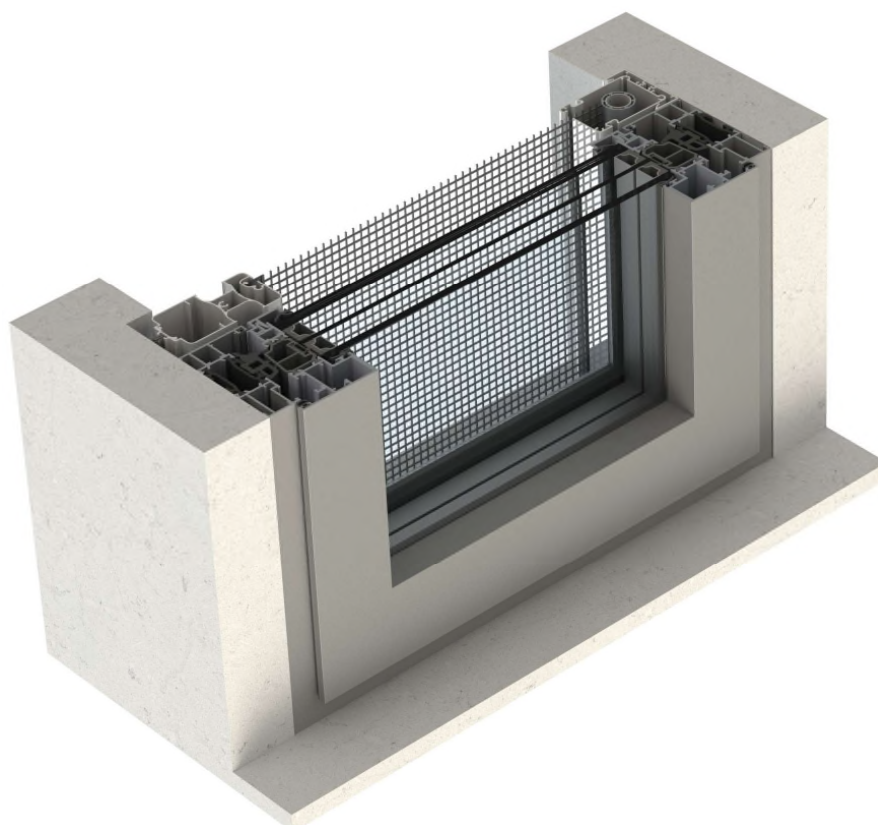

BORA ENCAS SR 20

20

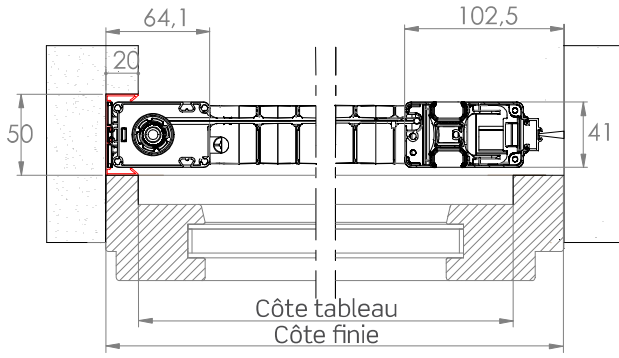

BORA ENCAS SR
STANDARD 20

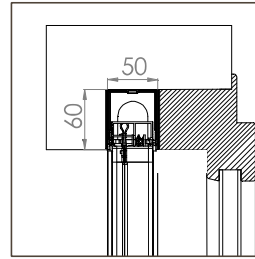

BORA ENCAS SR
MIDI 20

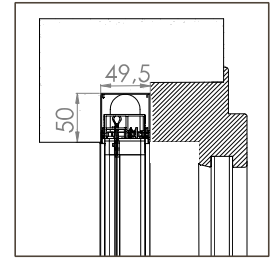

BORA ENCAS SR 35

35

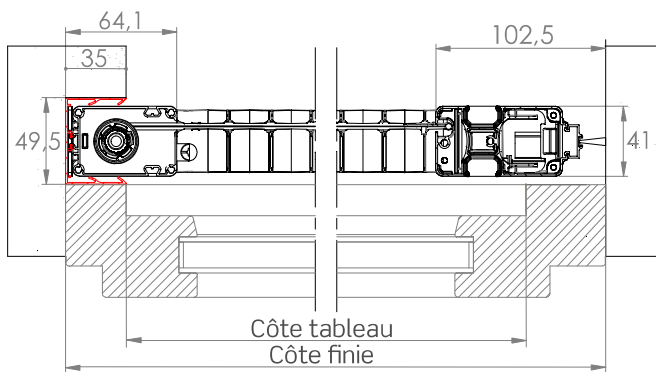

BORA ENCAS SR
STANDARD 35

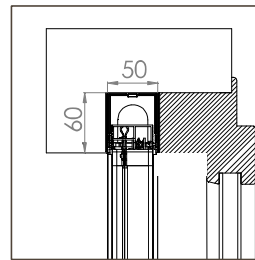

BORA ENCAS SR
MIDI 35

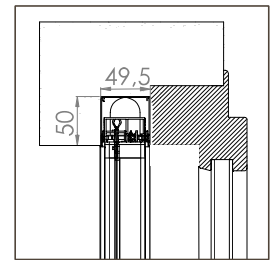

BORA ENCAS SR 50

50

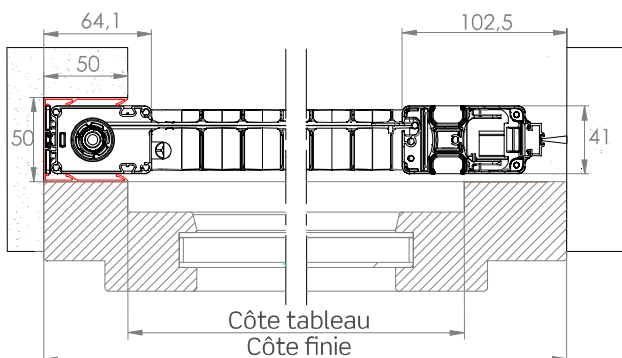

BORA ENCAS SR
STANDARD 50

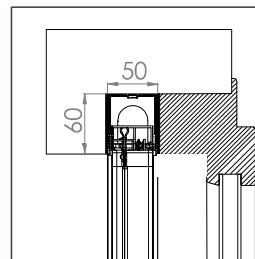

BORA ENCAS SR
MIDI 50

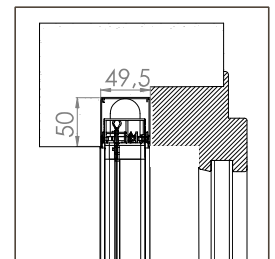

CONFIGURATIONS ENCASTREMENT

BORA SR ENCAS **STANDARD**

Rail supérieur de 60 mm
Système d'attache à **baïonnette**

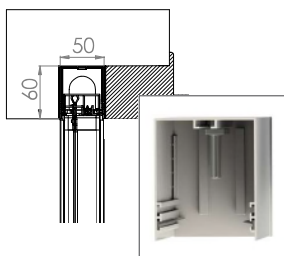
BORA SR ENCAS **MIDI**

Rail supérieur de 50 mm
Système d'attache à **aimant**

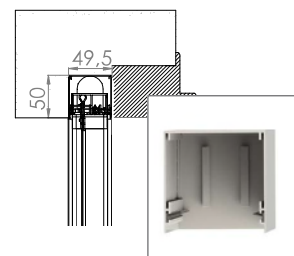

LEVIER RÉTRACTABLE

Levier dissimulé, finement intégré dans le profil de rail supérieur, qui permet un dégagement et un réengagement immédiats, rendant l'installation ou le retrait facile et naturel.

Le système de commande innovant et breveté, associé à la fixation à baïonnette, rend le montage et le démontage extrêmement intuitifs.

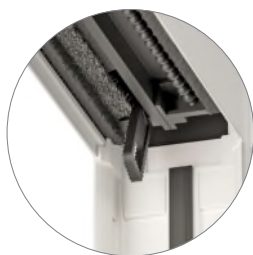

ÉLÉMENTS FACULTATIFS

SOUS-RAIL INCLINÉ

Utile pour améliorer l'adhérence et la fluidité de coulissement de la moustiquaire en cas de surfaces inclinées.

Équipé de fentes pour l'évacuation de l'eau, afin d'éviter les dépôts d'eau gênants.

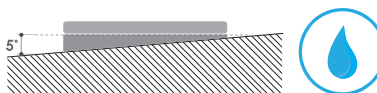

POIGNÉE PIVOTANTE ESCAMOTABLE

Permet la sortie et l'ouverture de la barre poignée lorsqu'elle est dissimulée derrière l'huissierie.

Une partie de la poignée reste visible et prête à être utilisée à tout moment. (fig. 1)

La fente ergonomique sert à tirer la barre poignée. (fig. 2)

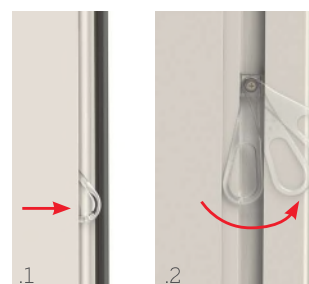

Prédispositions encastrement avec guide de volet roulant.
Demandez le Catalogue des Prédispositions.

SPÉCIFICATIONS TECHNIQUES ET INFORMATIONS SUR LES COMMANDES

Schémas d'accouplement des vantaux BORA SR

VANTAIL SIMPLE



DOUBLE VANTAIL À SUIVRE

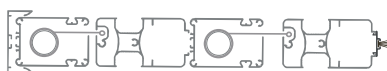

TRIPLE VANTAIL À SUIVRE

DOUBLE VANTAIL AVEC OUVERTURE BILATÉRALE
(VERSION STANDARD UNIQUEMENT)

AIMANT DES. 38
(BORA ENCAS SR MIDI
UNIQUEMENT)

Comment commander

Formuler la commande **en indiquant toujours le type de mesure**, en tenant compte des éléments suivants :

BORA SR (installation libre)

- **mesure CÔTE TABLEAU**, la moustiquaire sera fournie avec une cote inférieure de 3 mm par rapport à la mesure du coffre.
- **mesure FINIE**, la moustiquaire sera fournie dans la même taille que celle commandée.

En l'absence de données à ce sujet, la cote tableau sera utilisée automatiquement.

Sauf demande contraire, le caisson est préparé pour l'installation à gauche (vue intérieure).

Pour plus d'informations, veuillez contacter l'entreprise.

BORA SR ENCAS

- **mesure CÔTE TABLEAU**, le produit sera fourni avec des dimensions majorées :

	STANDARD		MIDI	
	L	H	L	H
Configuration 20	+20 mm	+60 mm	+20 mm	+50 mm
Configuration 35	+35 mm	+60 mm	+35 mm	+50 mm
Configuration 50	+50 mm	+60 mm	+50 mm	+50 mm

- **mesure FINIE**, la moustiquaire sera fournie dans la même taille que celle commandée.

Si vous ne précisez pas la configuration lors de la commande, le produit **Bora SR Encas** est fourni avec un profilé de **50**.



La hauteur doit dépasser la largeur d'au moins 100 mm.

Mesures recommandées (mm)

De série

Type de toiles	Largeur (min/max)	Hauteur (min/max)
Toile Blackline	- /1800	1500/2800

En cas de besoin de produits aux dimensions proches des limites recommandées, veuillez contacter l'entreprise avant de passer commande.

En option

Type de toiles	Largeur (min/max)	Hauteur (min/max)
Toile Fabrinet	- /1150	1500/2500
Toile en fibre grise	- /1800	1500/2800
Toile Sunox	- /1800	1500/2800

Couleurs disponibles

BRILLANTES



9010 BRILLANT



1013 BRILLANT

OPAQUES



9010 OPAQUE



9005 OPAQUE



9006 OPAQUE

SOFT



9016 SOFT



7012 SOFT



9010 SOFT



7016 SOFT

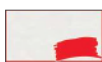

9001 SOFT



8014 SOFT



1013 SOFT



8017 SOFT



7035 SOFT



8019 SOFT



7001 SOFT



6005 SOFT

RAFFAELLO

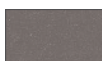

GRIS RAFFAELLO

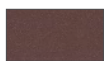

MARRON RAFFAELLO



VERT RAFFAELLO



COLOR LINE



Pour les couleurs 9010 Soft, 9010 Brillant, 9010 Opaque, 9016 Soft et Renolit Blanc, les accessoires assortis seront blancs.

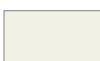

Pour les couleurs 1013 Brillant, 1013 Soft et 9001 Soft, les accessoires assortis seront ivoire.



Pour les couleurs DB703 et 7016 Soft, les accessoires assortis seront de couleur anthracite.

SPÉCIALES



ARGENT PEINT



CORTEN

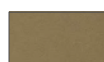

BRONZE PEINT



TÊTE-DE-MAURE MV

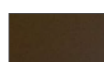

BRONZE FONCÉ PEINT



TÊTE-DE-MAURE 9900



DB703

BOIS



RENOLIT BLANC



MERISIER FONCÉ



RENOLIT CLAIR



NOYER CLAIR

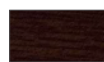

RENOLIT FONCÉ



NOYER FONCÉ



PIN



MERISIER ATLANTIQUE



MERISIER CLAIR



CHÂTAIGNIER

Pour les couleurs mises en évidence en **rouge**, les accessoires assortis Color Line sont disponibles.



Pour les couleurs 7001 Soft, 7035 Soft, 9006 Opaque et Argent peint, les accessoires assortis seront gris.



Pour toutes les autres couleurs et les hors gamme, les accessoires assortis seront noirs.

IRENE 65 SQUARE

Moustiquaire antivent à coulissement vertical avec toile enroulable, actionnement par chaîne / moteur / moteur radio-commandé



IRENE 65 SQUARE À CHAÎNE
 IRENE 65 SQUARE MOTORISÉE
 IRENE 65 SQUARE FIXATION FRONTALE

Système d'ouverture : chaîne (interne, externe ou à double commande) équipée d'un ressort qui facilite le mouvement vers le haut de la moustiquaire, ou motorisée.

Convient pour : fenêtre et porte-fenêtre

Caisson : carré de 65 mm

Toile : toile Blackline de série. À la place de la toile moustiquaire, il est possible de demander l'insertion de toiles occultantes et filtrantes pour usage intérieur et extérieur.

Fournie : sur mesure

Remarque : la version motorisée est également disponible avec radiocommande, permettant de contrôler plusieurs moustiquaires motorisées à l'aide d'une seule télécommande.

Color Line : accessoires apparents de couleur disponibles pour toutes les variantes dans les coloris **blanc, ivoire, gris** et **noir**.

En combinaison avec les couleurs **blanc, ivoire ou gris** la **brosse** sera fournie en **gris** ; pour les **restants** – et s'il n'est pas spécifié – la brosse sera fournie en **noir**.

IRENE 65 SQUARE À CHÂÎNE

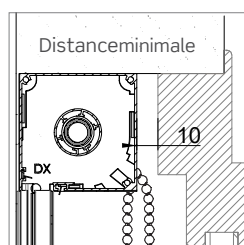
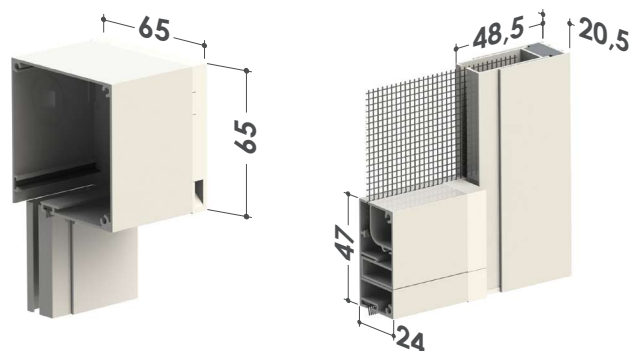

TENDEUR DE CHÂÎNE MURAL

Nos produits, installés aussi bien à l'intérieur qu'à l'extérieur, sont équipés d'un dispositif tendeur de chaîne et sont donc conformes aux prescriptions des normes européennes EN 13120 (points 8.2 et 15 relatifs à la protection contre l'étranglement), EN 16433:2014 et EN 16434:2014.

En effet, ils sont conformes à l'obligation générale de sécurité des produits mis sur le marché prévue par la directive 2001/95/CE du Parlement européen et du Conseil.



Il est possible de demander un actionnement par chaîne avec double commande.

IRENE 65 SQUARE MOTORISÉE

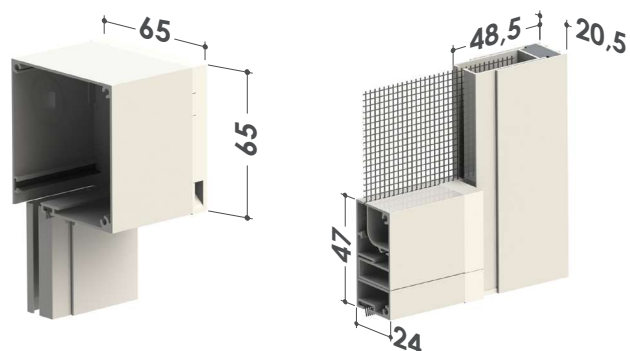

MOTORISATION STANDARD

BECKER

MOTORISATION EN OPTION

somfy.

KNX

IRENE 65 SQUARE FIXATION FRONTALE

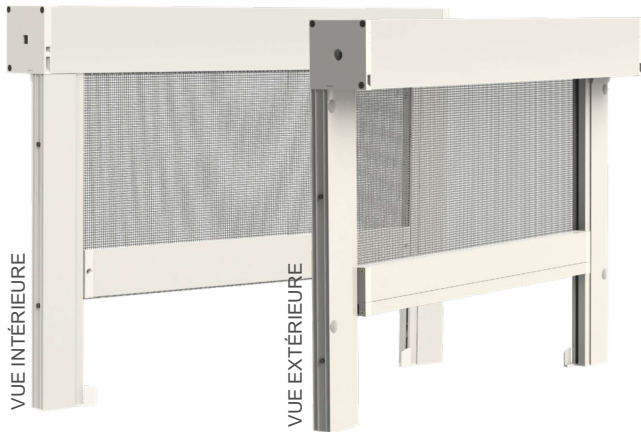

Coffre et profil terminal carrés, têtes autoportantes ;
Disponible uniquement pour la version motorisée

FONCTION STANDARD

Glissières télescopiques réglables sur tous les types d'Irene 65 Square.

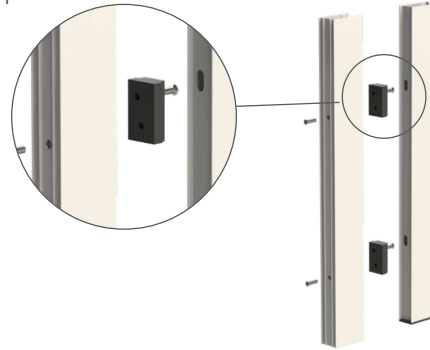

! Pour l'installation du modèle IRENE 65 – fixation frontale **un seuil de soutien est nécessaire.**

Veillez consulter préalablement la section Accessoires pour les commandes relatives à ce modèle.

SPÉCIFICATIONS TECHNIQUES ET INFORMATIONS SUR LES COMMANDES

Mesures recommandées (mm)

Actionnement par chaîne

De série

Type de toiles et de tissus	Largeur (min/max)	Hauteur (min/max)
Toile Blackline	600/1800	500/3000

En option

Type de toiles et de tissus	Largeur (min/max)	Hauteur (min/max)
Toile Fabrinet	600/1800	500/2800
Toile en fibre grise	600/1800	500/3000
Tuffscreen™	600/1600	500/2600

Tissu pour intérieur

Toile filtrante (Line Screen 3 %)	600/1600	500/2000
Rideau occultant (Tecnica Oscura)	600/1600	500/2600

Tissu pour l'extérieur, mais aussi pour l'intérieur

Toile filtrante (Screen 5500)	600/1600	500/2000
Rideau occultant (Opatex Pro)	600/1500	500/2200
Rideau occultant (Opatex Decò)	600/1500	500/2200

ATTENTION :

- Les dimensions minimales et maximales indiquées dans les tableaux sont à considérer comme des valeurs indicatives : exceptionnellement, pour certaines largeurs, il pourrait ne pas être possible d'atteindre la hauteur maximale ni d'installer le système Soft.

Veillez contacter l'entreprise pour plus d'informations.

Indications sur les moteurs : détection d'obstacles

La détection d'obstacles en descente/montée garantit votre sécurité et permet de préserver les fonctionnalités de la moustiquaire IRENE ; le moteur est équipé de capteurs capables de détecter des objets.

En présence d'un obstacle, IRENE s'arrête et le moteur effectue une légère inversion afin de permettre le retrait des objets qui empêchent la descente.

La détection d'obstacles en descente/montée est de série sur les moteurs radiocommandés Becker, en option sur le moteur standard.

Actionnement motorisé

De série

Type de toiles et de tissus	Largeur (min/max)	Hauteur (min/max)
Toile Blackline	650/2800	500/2700

En option

Type de toiles et de tissus	Largeur (min/max)	Hauteur (min/max)
Toile Fabrinet	650/2600	500/1600
Toile en fibre grise	650/2800	500/2700
Tuffscreen™	650/2600	500/1600

Tissu pour intérieur

Toile filtrante (Line Screen 3 %)	650/2600	500/1500
Rideau occultant (Tecnica Oscura)	650/2600	500/1600

Tissu pour l'extérieur, mais aussi pour l'intérieur

Toile filtrante (Screen 5500)	650/2600	500/1100
Tissu filtrant (Soltis Veozip)	650/2200	500/1100
Rideau occultant (Opatex Pro)	650/2200	500/1100
Rideau occultant (Screen Occultant)	650/2200	500/1100
Rideau occultant (Opatex Flat)	650/2200	500/1100
Rideau occultant (Opatex Decò)	650/2200	500/1100

MOTEURS STANDARD SANS DÉTECTION D'OBSTACLES :

Dans le cas où l'on choisit d'installer ce type de moteur, il est nécessaire d'utiliser exclusivement un bouton à action maintenue pour la manutention du produit et de suivre pas à pas les opérations de montée et de descente.

MOTEURS AVEC DÉTECTION D'OBSTACLES : dans ce cas, il est également possible d'utiliser des boutons sans action maintenue.

Pour plus d'informations concernant les motorisations disponibles et les automatismes, veuillez consulter la section dédiée en fin de catalogue.

Comment commander

Formuler la commande en **indiquant toujours le type de mesure**, en tenant compte de ce qui suit :

- **CÔTE TABLEAU**, la moustiquaire sera fournie avec 3 mm en moins par rapport à la dimension du coffre ;
- **mesure FINIE**, la moustiquaire sera fournie avec les mêmes dimensions commandées.



En l'absence d'indications à ce sujet, la commande à chaîne sera positionnée à droite (*vue intérieure*). Sauf indication contraire, en cas de commande motorisée, la sortie du câble est prévue à droite et en bas (*vue intérieure*).

Veillez utiliser le formulaire de commande prévu à cet effet en fin de catalogue.





En l'absence d'indications, la cote tableau sera automatiquement utilisée.

Pour des besoins concernant des produits aux dimensions proches des limites recommandées, veuillez contacter l'entreprise avant de soumettre une commande.

Couleurs disponibles

BRILLANTES		SPÉCIALES	
 9010 BRILLANT	 1013 BRILLANT	 ARGENT PEINT	 TÊTE-DE-MAURE MV
OPAQUES		 BRONZE PEINT	
 9005 OPAQUE		BOIS	
SOFT		 RENOLIT CLAIR	 RENOLIT FONCÉ
 9016 SOFT	 1013 SOFT	RAFFAELLO	
 9010 SOFT	 7016 SOFT	 GRIS RAFFAELLO	
 9001 SOFT	 8017 SOFT		

Pour les couleurs mises en évidence en **rouge**, les accessoires assortis Color Line sont disponibles.

COLOR LINE	
 Pour les coloris 9010 Brillant, 9010 Opaque, 9016 Soft et Renolit Blanc, les accessoires assortis seront blancs.	 Pour les couleurs 7001 Soft, 7035 Soft, 9006 Opaque et Argent peint, les accessoires assortis seront gris.
 Pour les couleurs 1013 Brillant, 1013 Soft et 9001 Soft, les accessoires assortis seront ivoire.	 Pour toutes les autres couleurs et les hors gamme, les accessoires assortis seront noirs.

Accessoires

SE = DE SÉRIE / OP = EN OPTION

MODÈLE	BLACKLINE	FABRINET	rete GRIGIA	SUNOX	
IRENE 65 SQUARE CHAÎNE	SE	OP	OP	OP	-
IRENE 65 SQUARE MOTORISÉE	SE	OP	OP	OP	OP

KETTY

Moustiquaire verticale avec toile enroulable, commande à chaîne et boutons



KETTY PLUS 55
KETTY PLUS 50

KETTY 55
KETTY 50

Coulissement : vertical

Enroulement : ressort-chaîne (mod. Ketty Plus), manuel à chaîne (mod. Ketty).

Système d'ouverture : chaîne (mod. Ketty), avec système PUSH UP (mod. Ketty Plus).

Coffre : arrondi de 55 mm ou carré de 50 mm, également disponible en version avec guides télescopiques pour l'installation dans des compartiments non parfaitement d'équerre.

Convient pour : fenêtre / porte-fenêtre

Bouton : oui

Toile : en fibre de verre grise de série, fournie soudée et rivetée sur les bords. Elle peut également être demandée avec toile Blackline, toile Fabrinet et toile à bandes.

À la place de la toile, il est possible de demander l'insertion de toiles occultantes, filtrantes et à bandes. Les toiles occultantes et filtrantes sont destinées à un usage intérieur et sont fournies sans boutons, à demander lors de la commande comme option.

Fournie : sur mesure

Option : il est possible de demander une double commande, pour l'ouverture également depuis l'extérieur sur tous les modèles.

KETTY PLUS 55



Caisson de 55

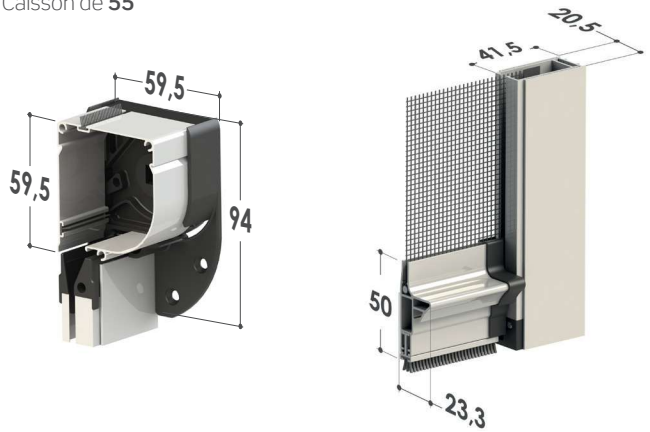

Tendeur de chaîne mural

Nos produits, installés aussi bien **à l'intérieur qu'à l'extérieur**, sont équipés d'un dispositif tendeur de chaîne et sont donc conformes aux prescriptions des normes européennes EN 13120 (points 8.2 et 15 relatifs à la protection contre l'étranglement), EN 16433:2014 et EN 16434:2014.

En effet, ils sont conformes à l'obligation générale de sécurité des produits mis sur le marché prévue par la directive 2001/95/CE du Parlement européen et du Conseil.



KETTY PLUS 50



Caisson de 50

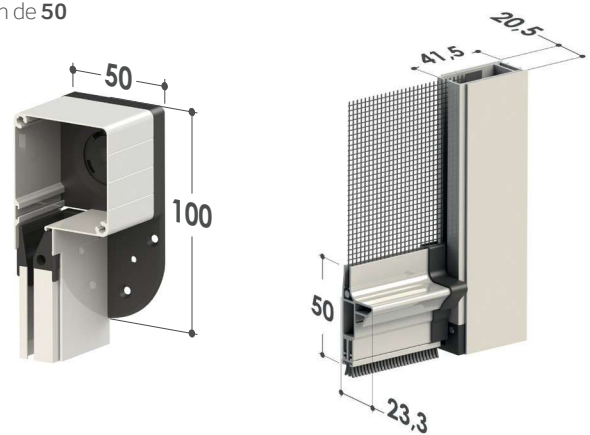

FONCTIONS DE SÉRIE POUR LES TYPES KETTY PLUS

Système PUSH UP

- Système d'ouverture PUSH UP, par pression vers le bas
- Glissières télescopiques réglables

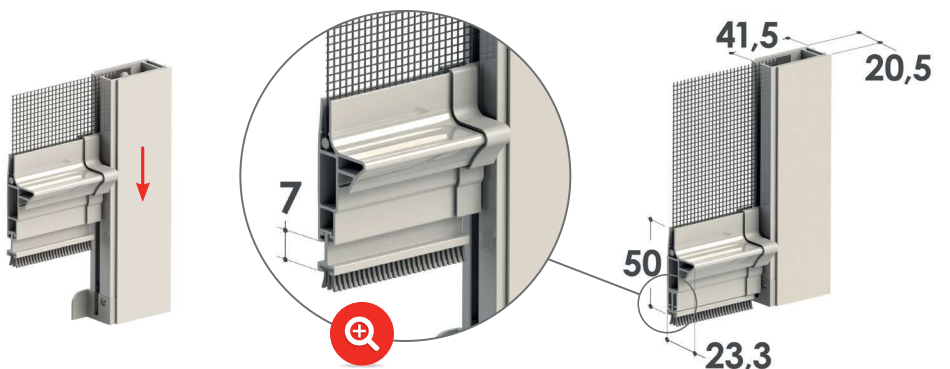

KETTY 55

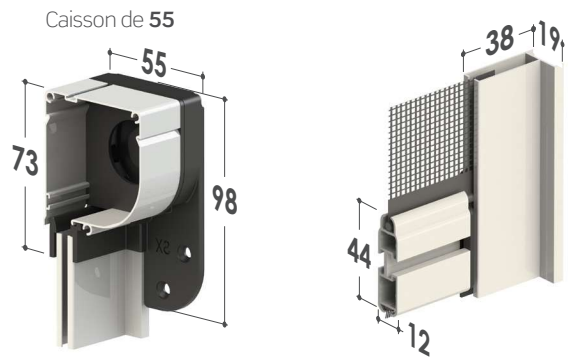

KETTY 50

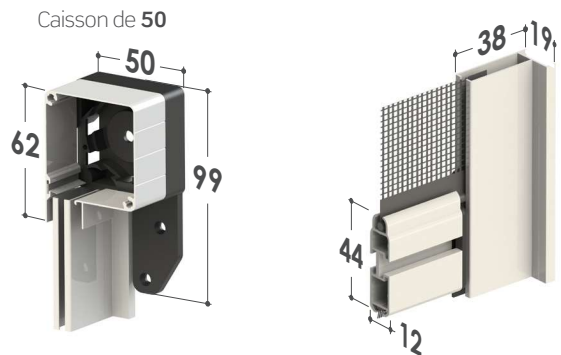

SPÉCIFICATIONS TECHNIQUES ET INFORMATIONS SUR LES COMMANDES

Mesures recommandées (mm)

• KETTY PLUS

Toile en fibre grise (de série)

Coffre	Largeur (min/max)	Hauteur (min/max)
50	500/1600	700/2400
55	500/1600	700/2600

Toile Fabrinet (en option)

Coffre	Largeur (min/max)	Hauteur (min/max)
50	500/1600	700/1800
55	500/1600	700/2000

Toile Blackline (en option)

Coffre	Largeur (min/max)	Hauteur (min/max)
50	500/1600	700/2400
55	500/1600	700/2600

Avec toile filtrante (Linescreen 3 %) – sans boutons

Coffre	Largeur (min/max)	Hauteur (min/max)
50	500/1500	700/1500
55	500/1500	700/1800

Avec toile occultante (Tecnic Oscura) – sans boutons

Coffre	Largeur (min/max)	Hauteur (min/max)
50	500/1500	700/1800
55	500/1500	700/2000

• KETTY

Toile en fibre grise (de série)

Coffre	Largeur (min/max)	Hauteur (min/max)
50	300/1600	700/2400
55	300/1600	700/2600

Toile Fabrinet (en option)

Coffre	Largeur (min/max)	Hauteur (min/max)
50	300/1600	700/1800
55	300/1600	700/2000

Toile Blackline (en option)

Coffre	Largeur (min/max)	Hauteur (min/max)
50	300/1600	700/2400
55	300/1600	700/2600

Avec toile filtrante (Linescreen 3 %) – sans boutons

Coffre	Largeur (min/max)	Hauteur (min/max)
50	300/1500	700/1500
55	300/1500	700/1800

Avec toile occultante (Tecnic Oscura) – sans boutons

Coffre	Largeur (min/max)	Hauteur (min/max)
50	300/1500	700/1800
55	300/1500	700/2000

Comment commander

Formuler la commande **en indiquant toujours le type de mesure** et les dimensions du coffre, en tenant compte de ce qui suit :



































- **côte TABLEAU**, la moustiquaire – par rapport à la dimension du compartiment – sera fournie :
 - 2 mm de moins pour les modèles Ketty et Ketty 50 Plus ;
 - 3 mm de moins pour le modèle Ketty 55 Plus.
- **mesure FINIE**, la moustiquaire sera fournie dans la même taille que celle commandée

En l'absence d'indications à ce sujet, la côte tableau sera utilisée **automatiquement, avec application de la chaînette de manœuvre sur le côté droit (vue intérieure).**

En cas de besoin de produits aux dimensions proches des limites recommandées, veuillez contacter l'entreprise avant de passer commande.

N.B. : Les toiles occultantes et filtrantes sont destinées à un usage intérieur ; consulter l'échantillonnier des toiles et des moustiquaires pour le choix du tissu.

Couleurs disponibles

BRILLANTES		SPÉCIALES	
	9010 BRILLANT		1013 BRILLANT
OPAQUES			ARGENT PEINT
	9010 OPAQUE		CORTEN
	9006 OPAQUE		BRONZE PEINT
			TÊTE-DE-MAURE MV
			BRONZE FONCÉ PEINT
			TÊTE-DE-MAURE 9900
			9005 OPAQUE
			DB703
SOFT		BOIS	
	9016 SOFT		RENOLIT BLANC
	9010 SOFT		MERISIER FONCÉ
	9001 SOFT		RENOLIT CLAIR
	1013 SOFT		NOYER CLAIR
	7035 SOFT		RENOLIT FONCÉ
	7001 SOFT		PIN
			MERISIER ATLANTIQUE
			7012 SOFT
			MERISIER CLAIR
			7016 SOFT
			8014 SOFT
			8017 SOFT
			8019 SOFT
			6005 SOFT
RAFFAELLO			
	GRIS RAFFAELLO		MARRON RAFFAELLO
	VERT RAFFAELLO		

Accessoires

SE = DE SÉRIE / OP = EN OPTION

MODÈLE	rete GRIGIA	FABRINET	BLACKLINE	BETTER VUE	SUNOX	CLIPS	4th EYE FRONTALE
KETTY PLUS 55	SE	OP	OP	OP	OP	OP	-
KETTY PLUS 50	SE	OP	OP	OP	OP	-	OP
KETTY 55	SE	OP	OP	OP	OP	OP	-
KETTY 50	SE	OP	OP	OP	OP	-	OP

WIND VERTICAL

Moustiquaire verticale à toile enroulable sans boutons



WIND 32/42
WIND 42 TÉLESCOPIQUE
WIND 42 CHÂÎNE-RESSORT

WIND 42 SIMPLY
WIND COMFORT
WIND 42 FAST

WIND 42 SMART
WIND 45 UP

Coulissement : vertical

Enroulement : à ressort/ressort-chaîne

Système d'ouverture : à pression ou à cliquet ou Push-Up à pression vers le bas (Wind Smart uniquement).

Caisson : 32 et 42 mm arrondie, également en version avec embouts télescopiques, pour l'installation dans des compartiments qui ne sont pas parfaitement carrés.

Version alternative : disponible avec le système d'application frontal uniquement avec un caisson de 45 mm (Wind 45 Up).

Convient pour : fenêtre / porte-fenêtre (uniquement pour Wind 42 chaîne à ressort).

Bouton : non

Toile : en fibre de verre grise de série. Elle peut également être demandée avec toile Blackline, toile Fabrinet et toile à bandes. À la place de la toile, il est possible de demander l'insertion de toiles occultantes, filtrantes et à bandes.

Les toiles occultantes et filtrantes sont destinées à un usage intérieur et sont disponibles uniquement pour les modèles avec coffre de 42 mm.

Fournie : sur mesure / en kit / en barres de 6 m (pour plus d'informations, veuillez contacter l'entreprise).

Remarques : des clips métalliques sont fournis – à fixer au plafond (à l'exception de la version télescopique) – qui permettent de fixer rapidement du caisson. Également équipée de pieds réglables, pour ajuster la prise de la barre poignée, dans le cas de compartiments qui ne sont pas carrés.

Color Line : pour les modèles Wind 42 Fast et Wind 42 Smart, les accessoires apparents sont disponibles en **blanc, ivoire, gris et noir**.

En association avec les coloris **blanc, ivoire ou gris**, la brosse sera fournie **grise** ; pour les **autres** – et en l'absence de spécification – la brosse sera fournie de couleur **noire**.

WIND 32/42

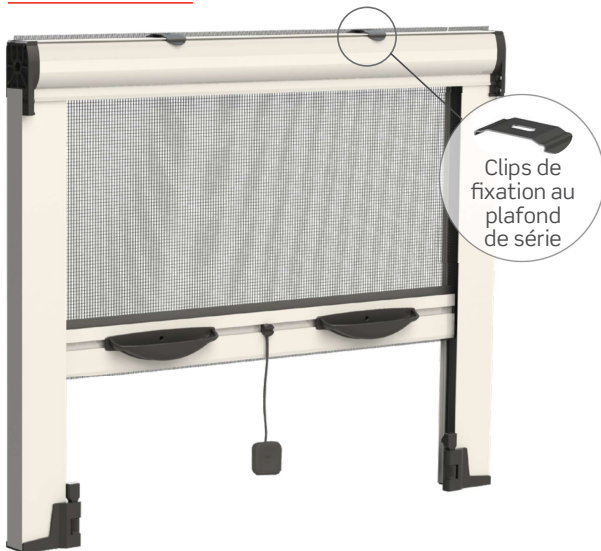

Caisson de 32

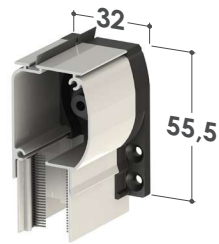

Caisson de 42

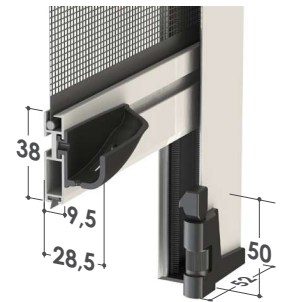

WIND 42 TÉLESCOPIQUE



Caisson de 42

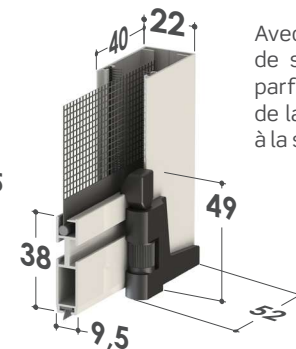

Avec pied réglable de série, pour une parfaite adhérence de la barre poignée à la surface d'appui.

Les caches d'embouts, poignées et pieds sont fournis en fonction du type de configuration et de la couleur du produit commandé :

- Avec charge ressort : blanc, ivoire, noir et argent
- Sans charge du ressort : blanc, ivoire, noir et bronze (pour la couleur bronze, les pieds seront fournis en noir).

WIND 42 RESSORT-CHAÎNE



Caisson de 42



Tendeur de chaîne mural

Nos produits, installés à la fois à l'intérieur qu'à l'extérieur sont équipés d'un dispositif tendeur de chaîne et sont donc conformes aux exigences des normes européennes EN 13120 (points 8.2 et 15 relatifs à la protection contre la strangulation), EN 16433:2014 et EN 16434:2014.

Ils sont conformes à l'exigence générale de sécurité pour les produits mis sur le marché dans la directive 2001/95/CE du Parlement européen et du Conseil.



WIND 42 SIMPLY

Caisson de 42

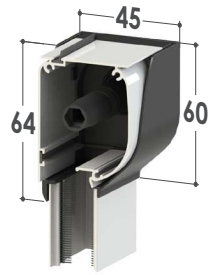

Embouts télescopiques avec ressorts à expansion, pour une installation rapide même dans des compartiments non parfaitement d'équerre.

⚠ Caches d'embouts, poignées et pieds fournis en noir ou en blanc, en fonction de la couleur du produit commandé.

WIND 42 COMFORT**NEW**

Caisson de 42



Embouts télescopiques avec ressorts à expansion, pour une installation rapide même dans des compartiments non parfaitement d'équerre.

⚠ Caches d'embouts et poignées fournis en noir ou en blanc, en fonction de la couleur du produit commandé.

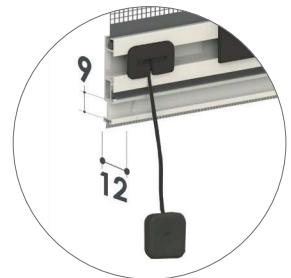
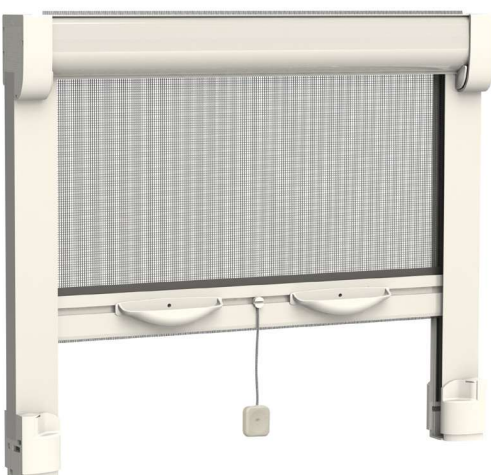
**WIND 42 FAST**

Caisson de 42

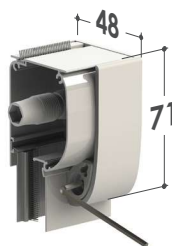

Pieds à expansion de série, ouverture maximale

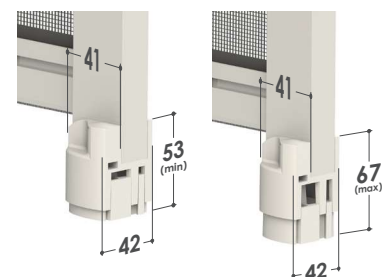

Système de fixation à expansion, réglable de l'intérieur à l'aide des vis à six pans creux prévues à cet effet.

Les embouts et les pieds à expansion, en s'adaptant aux parois, permettent le fonctionnement de la moustiquaire même si le coffre ou les guides sont plus courts (**jusqu'à 1 cm**) ou pour corriger d'éventuelles situations d'irrégularité de l'équerrage.

FONCTIONS EN OPTION

Verrouillage barre poignée

- Permet un arrêt anticipé de la barre poignée, utile en présence d'une imposte.
- Compatible avec tous les systèmes Wind verticaux.



Pied incliné Wind 42

- Inclinaison de 5°.
- Pour compenser les seuils typiques de certains pays européens.



Cliquet

Commande disponible pour les modèles avec coffre de **32/42, 42 télescopique et 45**.

Le système d'ouverture à double bouton empêche l'ouverture accidentelle par les enfants.

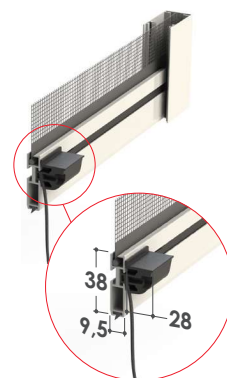

Réglage externe de la charge du ressort



Disponible pour les modèles avec caisson de **Wind 42 Télescopique et Wind 42 Simply**.

Le réglage de la tension du ressort interne s'effectue en agissant sur l'orifice prévu à cet effet dans l'embout, à l'aide de la clé fournie.



WIND 42 SMART



Consulter préalablement la section accessoires pour les commandes relatives à la **WIND SMART 42 APPLICATION FRONTALE**.

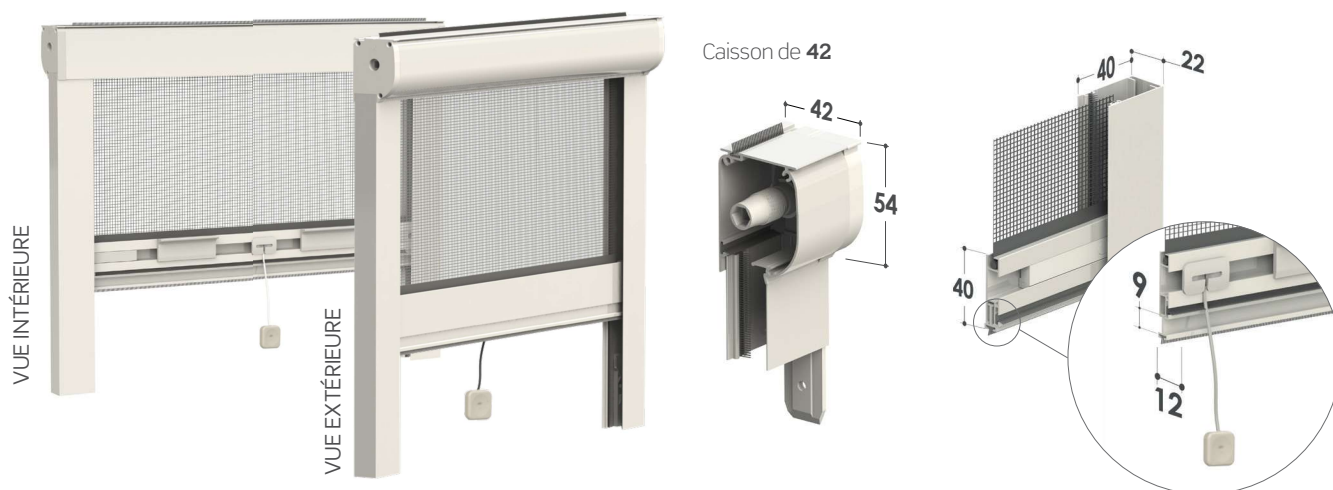

POIGNÉES

Fixation latérale : poignée haute 10 mm

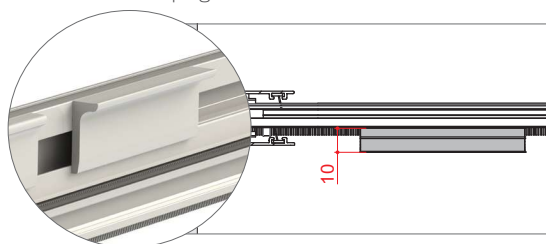

Fixation frontale : poignée basse 6 mm

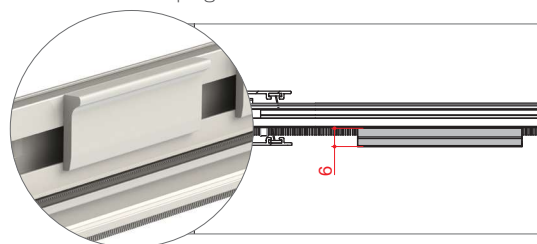

FONCTIONS DE SÉRIE

Barre poignée avec profil porte-brosse télescopique.

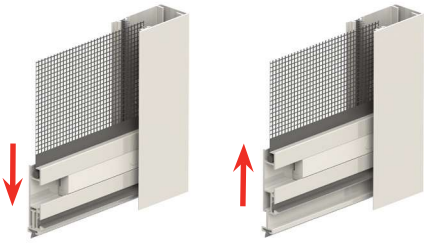

Pieds réglables en hauteur (réglage libre) :

Brosse présente dans la partie inférieure et dans la partie intérieure de la barre poignée ; Embouts autoportants ; Possibilité d'installation avec fixation frontale (à demander lors de la commande) ;

Réglage externe de la charge du ressort



Le réglage de la tension du ressort interne s'effectue en agissant sur l'orifice prévu à cet effet dans l'embout, à l'aide de la clé fournie.

Capuchon de finition inférieur des guides

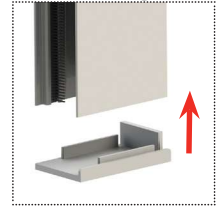

Dédié à l'installation frontale avec rail suspendu.

WIND 45 UP

Produit idéal pour l'installation dans des espaces réduits : le coffre et les guides constituent un cadre qui se fixe frontalement au compartiment grâce aux clips de fixation. **Une version à actionnement par chaîne est disponible (commande externe uniquement).**

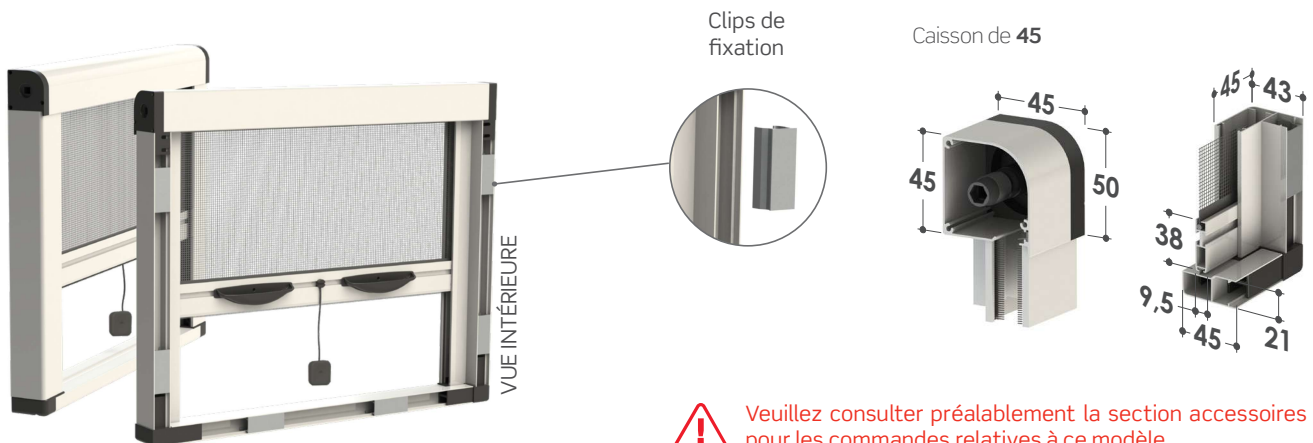

Veillez consulter préalablement la section accessoires pour les commandes relatives à ce modèle.

SPÉCIFICATIONS TECHNIQUES ET INFORMATIONS SUR LES COMMANDES**Mesures recommandées (mm)**

Toile en fibre grise (de série)

Coffre	Largeur (min/max)	Hauteur (min/max)
32	500/1600	500/1400
42	500/1600	500/2500
42 ressort/chaîne	600/1600	500/2500
45	500/1600	500/2500

Toile Fabrinet (en option)

Coffre	Largeur (min/max)	Hauteur (min/max)
32	-	-
42	500/1600	500/1700
42 ressort/chaîne	600/1600	500/1700
45	500/1600	500/1800

Toile Blackline (en option)

Coffre	Largeur (min/max)	Hauteur (min/max)
32	500/1600	500/1400
42	500/1600	500/2500
42 ressort/chaîne	600/1600	500/2500
45	500/1600	500/2500

Avec toile filtrante (Linescreen 3 %) – sans boutons

Coffre	Largeur (min/max)	Hauteur (min/max)
32	500/1500	500/600
42	500/1600	500/1200
42 ressort/chaîne	600/1600	500/1200
45	500/1600	500/1400

Avec toile occultante (Tecnic Oscura) – sans boutons

Coffre	Largeur (min/max)	Hauteur (min/max)
32	500/1500	500/1000
42	500/1600	500/1600
42 ressort/chaîne	600/1600	500/1600
45	500/1600	500/1800

ATTENTION :

- Les dimensions minimales et maximales indiquées dans les tableaux sont à considérer comme des valeurs indicatives : exceptionnellement, pour certaines largeurs, il pourrait ne pas être possible d'atteindre la hauteur maximale ni d'installer le système Soft.

Veillez contacter l'entreprise pour plus d'informations.

Comment commander

Formuler la commande **en indiquant toujours le type de mesure** et les dimensions du coffre, en tenant compte de ce qui suit :































- **côte TABLEAU**, la moustiquaire sera fournie avec 2 mm en moins par rapport à la dimension du compartiment ;
- **côte TABLEAU pour WIND TÉLESCOPIQUE ET WIND SIMPLY avec charge du ressort** : la moustiquaire sera fournie avec 5 mm en moins en largeur et 2 mm en moins en hauteur par rapport à la dimension du compartiment ;
- **mesure FINIE**, la moustiquaire sera fournie avec les mêmes dimensions commandées.

En l'absence de données à ce sujet, la côte tableau sera utilisée automatiquement.

Version ressort-chaîne : sauf indication contraire, la chaîne est montée à droite (vue intérieure). Ne commandez ce modèle que si vous disposez d'un espace suffisant entre la poignée et le châssis pour l'actionnement.

Le bon fonctionnement du produit ne peut être garanti que si la largeur requise est supérieure à 60 cm.

Couleurs disponibles

BRILLANTES		SPÉCIALES	
	9010 BRILLANT		1013 BRILLANT
OPAQUES			ARGENT PEINT
	9010 OPAQUE		BRONZE PEINT
	9006 OPAQUE		BRONZE FONCÉ PEINT
			TÊTE-DE-MAURE MV
			TÊTE-DE-MAURE 9900
			DB703
SOFT		BOIS	
	9016 SOFT		RENOLIT CLAIR
	7016 SOFT		MERISIER FONCÉ
	9010 SOFT		RENOLIT FONCÉ
	8014 SOFT		NOYER CLAIR
	9001 SOFT		PIN
	8017 SOFT		NOYER FONCÉ
	1013 SOFT	RAFFAELLO	
	8019 SOFT		GRIS RAFFAELLO
	7035 SOFT		MARRON RAFFAELLO
	6005 SOFT		VERT RAFFAELLO
	7001 SOFT		

Pour les couleurs mises en évidence en **rouge**, les accessoires assortis Color Line sont disponibles.

Couleurs disponibles en kit

BRILLANTES		SPÉCIALES	
	9010 BRILLANT		ARGENT PEINT
	1013 BRILLANT		BRONZE FONCÉ PEINT
OPAQUES			BRONZE PEINT
	9005 OPAQUE		
SOFT			
	8017 SOFT		

**COLOR LINE**

Pour les couleurs 9010 Soft, 9010 Brillant, 9010 Opaque, 9016 Soft et Renolit Blanc, les accessoires assortis seront blancs.

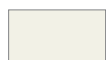

Pour les couleurs 1013 Brillant, 1013 Soft et 9001 Soft, les accessoires assortis seront ivoire.



Pour les couleurs 7001 Soft, 7035 Soft, 9006 Opaque et Argent peint, les accessoires assortis seront gris.



Pour toutes les autres couleurs et les hors gamme, les accessoires assortis seront noirs.

Accessoires

SE = DE SÉRIE / OP = EN OPTION

MODÈLE	rete GRIGIA	FABRINET	BLACKLINE	BETTER VIEW	SUNOX	Sistema SOFT	CLIPS	REPRODUCE RESISTE	
WIND 32 CLIQUET	SE	OP	OP	OP	OP	OP	SE	OP	-
WIND 42 CLIQUET	SE	OP	OP	OP	OP	OP	SE	OP	-
WIND 42 CHAÎNE	SE	OP	OP	OP	OP	-	SE	OP	-
WIND 42 TÉLESCOPIQUE	SE	OP	OP	OP	OP	OP	OP	OP	OP
WIND 42 SIMPLY	SE	OP	OP	OP	OP	OP	OP	OP	OP
WIND 42 COMFORT	SE	OP	OP	OP	OP	OP	-	-	-
WIND 42 SMART	SE	OP	OP	OP	OP	OP	-	-	OP
WIND 42 FAST	SE	OP	OP	OP	OP	OP	-	-	-
WIND 45 UP	SE	OP	OP	OP	OP	OP	SE	-	-

WIND VERTICAL 45

Moustiquaire verticale à toile rétractable sans bouton

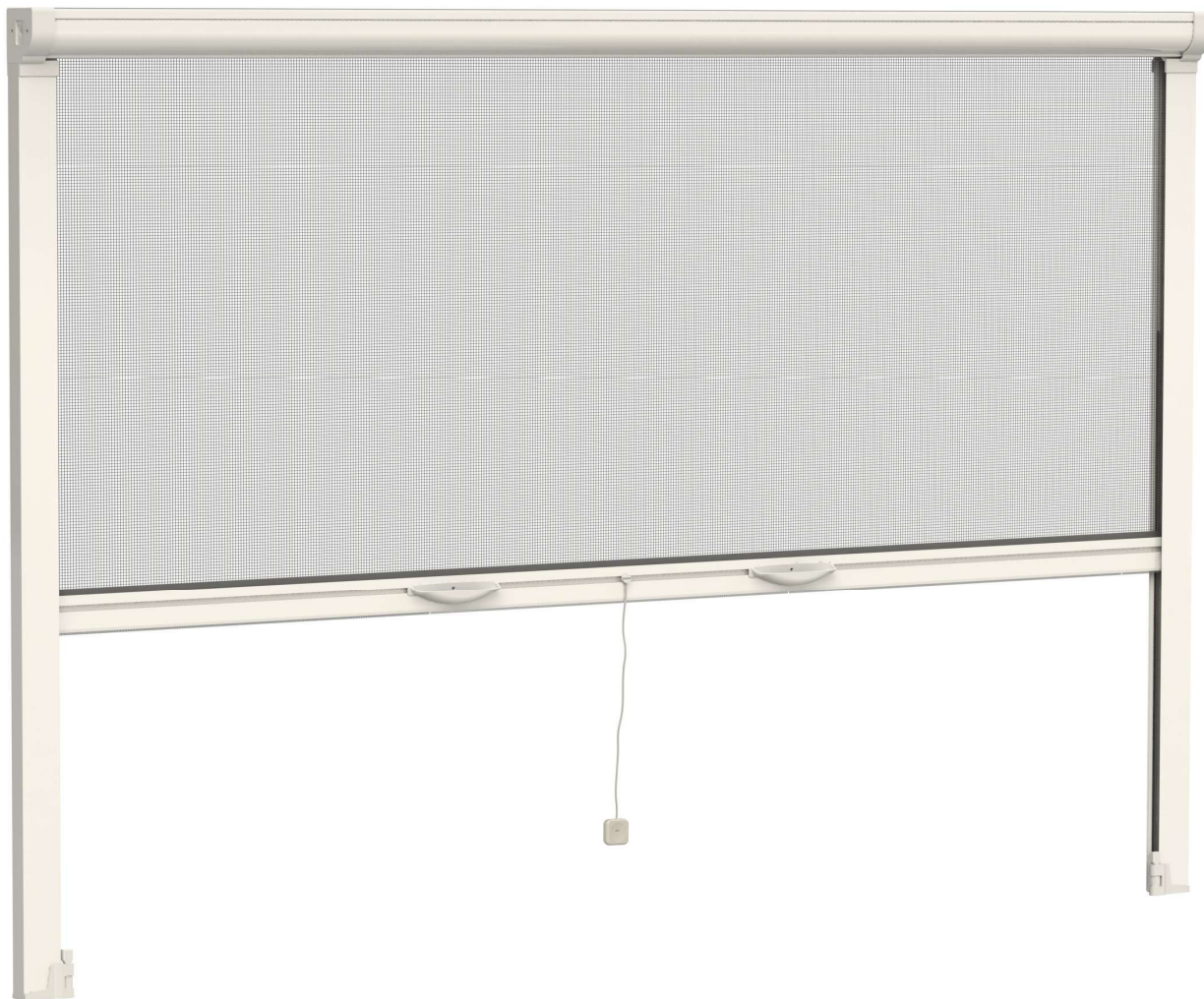

WIND 45

Coulissement : vertical

Enroulement : à ressort/ressort-chaîne

Système d'ouverture : à pression ou Push-Up

Caisson : 45 mm arrondi, en version avec collecteurs télescopiques, pour l'installation dans des compartiments qui ne sont pas parfaitement carrés.

Convient pour : fenêtre

Bouton : non

Toile : en fibre de verre grise de série. Elle peut également être demandée avec toile Blackline, toile Fabrinet et toile à bandes. À la place de la toile, il est possible de demander l'insertion de toiles occultantes et filtrantes.

Fournie : sur mesure / en kit / en barres de 6 m (pour plus d'informations, veuillez contacter l'entreprise).

Remarques : également équipée de pieds réglables, pour ajuster la prise de la barre poignée, dans le cas de compartiments qui ne sont pas carrés.

Color Line : accessoires apparents en couleur disponibles dans les coloris **blanc, ivoire, gris** et **noir**.

En association avec les coloris **blanc, ivoire ou gris**, la **brosse** sera fournie **grise** ; pour les **autres** – et en l'absence de spécification – la brosse sera fournie de couleur **noire**.

WIND 45

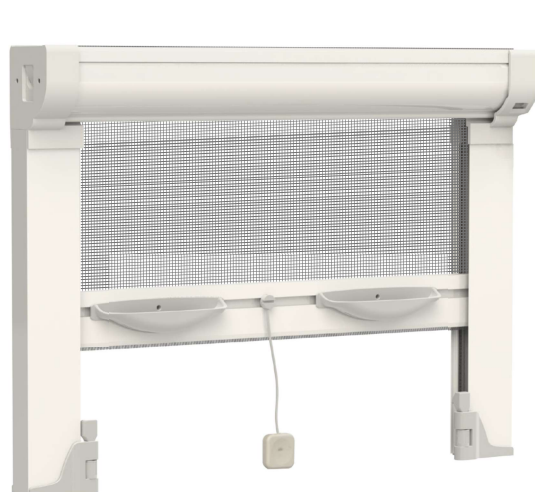

Caisson de 45

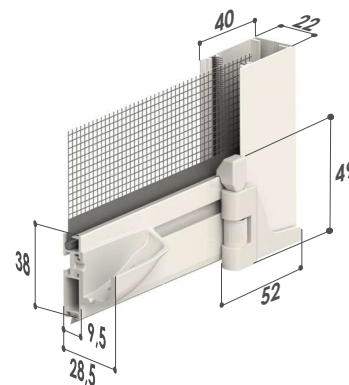

ACCESSOIRES EN OPTION POUR WIND 45

Verrouillage barre poignée

- Permet un arrêt anticipé de la barre poignée, utile en présence d'une imposte.
- Compatible avec tous les systèmes Wind verticaux.



Pied incliné Wind 45

- Inclinaison de 5°.
- Pour compenser les seuils typiques de certains pays européens.



FONCTIONS EN OPTION POUR TOUS LES MODÈLES



Système Soft : ralentissement de l'enroulement

Le système Soft a pour fonction de ralentir l'enroulement de la toile dans le coffre, en éliminant les bruits gênants.

SPÉCIFICATIONS TECHNIQUES ET INFORMATIONS SUR LES COMMANDES

Mesures recommandées (mm)

De série

Type de toiles et de tissus	Largeur (min/max)	Hauteur (min/max)
Toile en fibre de verre GRISE	500/1600	500/2500

En option

Type de toiles et de tissus	Largeur (min/max)	Hauteur (min/max)
Toile Fabrinet	500/1600	500/1800
Toile Blackline	500/1600	500/2500
Avec toile filtrante (Linescreen 3 %)	500/1600	500/1400
Avec toile occultante (Tecnica Oscura)	500/1600	500/1800

Comment commander

Formuler la commande en indiquant toujours le **type de mesure** et les dimensions du coffre, en tenant compte de ce qui suit :

- **mesure CÔTE TABLEAU**, la moustiquaire sera fournie avec une cote inférieure de 2 mm par rapport à la mesure du coffre.
- **mesure FINIE**, la moustiquaire sera fournie dans la même taille que celle commandée.

En l'absence de données à ce sujet, la cote tableau sera utilisée automatiquement.

IL est possible de garantir le bon fonctionnement du produit uniquement si la largeur demandée est supérieure à 60 cm.

































En cas de besoin de produits aux dimensions proches des limites recommandées et pour l'insertion de toiles occultantes/filtrantes, veuillez contacter l'entreprise avant de passer commande.

ATTENTION :

- **Les dimensions minimales et maximales indiquées dans les tableaux sont à considérer comme des valeurs indicatives : exceptionnellement, pour certaines largeurs, il pourrait ne pas être possible d'atteindre la hauteur maximale ni d'installer le système Soft.**

Veuillez contacter l'entreprise pour plus d'informations.

Couleurs disponibles





BRILLANTES		SPÉCIALES	
 9010 BRILLANT	 1013 BRILLANT	 ARGENT PEINT	 CORTEN
OPAQUES		BOIS	
 9010 OPAQUE	 9005 OPAQUE	 BRONZE PEINT	 TÊTE-DE-MAURE MV
 9006 OPAQUE		 BRONZE FONCÉ PEINT	 TÊTE-DE-MAURE 9900
		 DB703	
SOFT		RAFFAELLO	
 9016 SOFT	 7016 SOFT	 RENOLIT CLAIR	 MERISIER FONCÉ
 9010 SOFT	 8014 SOFT	 RENOLIT FONCÉ	 NOYER CLAIR
 9001 SOFT	 8017 SOFT	 PIN	 NOYER FONCÉ
 1013 SOFT	 8019 SOFT		
 7035 SOFT	 6005 SOFT	 GRIS RAFFAELLO	 MARRON RAFFAELLO
 7001 SOFT		 VERT RAFFAELLO	

Pour les couleurs mises en évidence en **rouge**, les accessoires assortis Color Line sont disponibles.

Couleurs disponibles en kit

BRILLANTES		SPÉCIALES	
 9010 BRILLANT	 1013 BRILLANT	 ARGENT PEINT	 BRONZE FONCÉ PEINT
OPAQUES		SOFT	
 9005 OPAQUE	 8017 SOFT	 BRONZE PEINT	

COLOR LINE

 Pour les coloris 9010 Brillant, 9010 Opaque, 9016 Soft et Renolit Blanc, les accessoires assortis seront blancs.	 Pour les couleurs 7001 Soft, 7035 Soft, 9006 Opaque et Argent peint, les accessoires assortis seront gris.
 Pour les couleurs 1013 Brillant, 1013 Soft et 9001 Soft, les accessoires assortis seront ivoire.	 Pour toutes les autres couleurs et les hors gamme, les accessoires assortis seront noirs.

Accessoires

SE = DE SÉRIE / OP = EN OPTION

MODÈLE	rete GRIGIA	FABRINET	BLACKLINE	BETTER VUE	SUNOX	CLIPS	Sistema SOFT
WIND 45	SE	OP	OP	OP	OP	OP	OP

WIND 42 SMART UP

Moustiquaire verticale à toile enroulable sans boutons

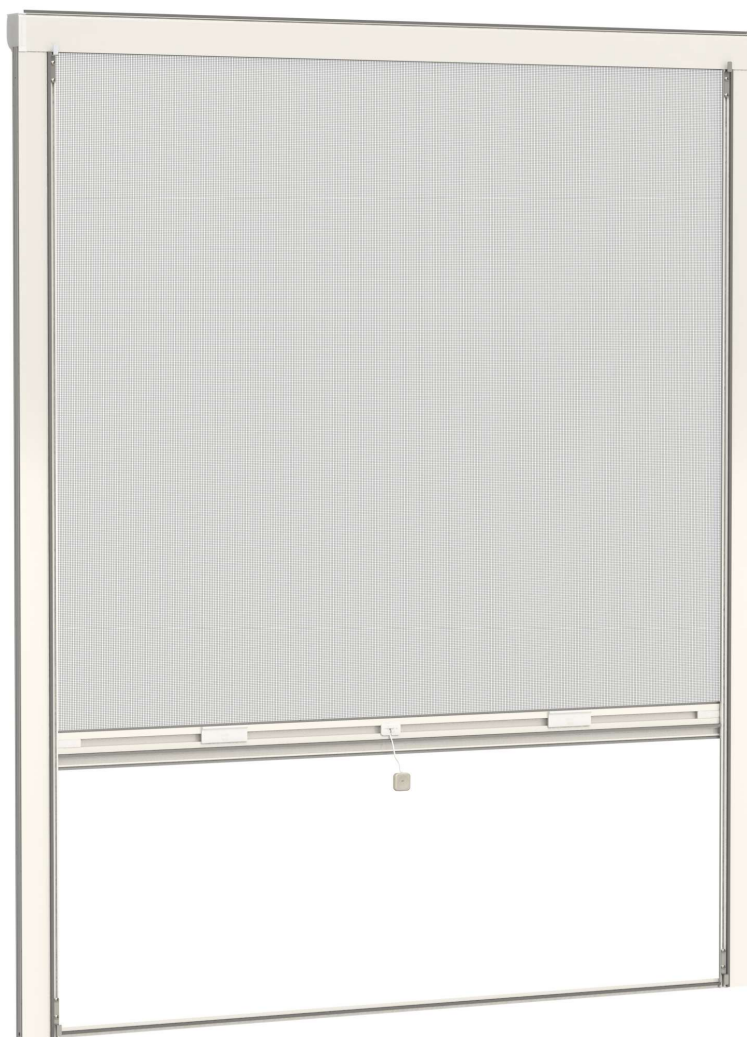

WIND 42 SMART UP

Coulissement : vertical

Enroulement : à ressort

Système d'ouverture : Push-Up à pression vers le bas

Caisson : arrondi 42 mm

Convient pour : fenêtre

Bouton : non

Toile : en fibre de verre grise de série. Elle peut également être demandée avec toile Blackline, toile Fabrinet et toile à bandes. À la place de la toile, il est possible de demander l'insertion de toiles occultantes et filtrantes.

Les toiles occultantes et filtrantes sont destinées à un usage intérieur.

Fournie : sur mesure / en kit / en barres de 6 m (pour plus d'informations, veuillez contacter l'entreprise).

Remarques : des crochets métalliques sont fournis pour permettre de fixer rapidement la moustiquaire au cadre de l'hubriserie. Également équipée de pieds réglables en hauteur.

Color Line : les accessoires apparents sont disponibles en **blanc, ivoire, gris et noir.**

En association avec les coloris **blanc, ivoire ou gris**, la **brosse** sera fournie **grise** ; pour les **autres** – et en l'absence de spécification – la brosse sera fournie de couleur **noire.**

WIND 42 SMART UP



Caisson de 42

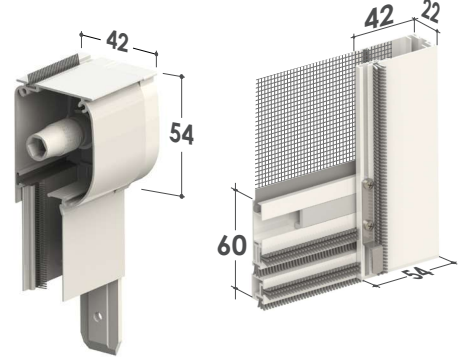

Les crochets sont disponibles en différentes tailles, selon le type d'hubriserie.
(6 mm/8 mm/10 mm/
13 mm/17 mm/19 mm/
22 mm/28 mm).

Installation sur l'hubriserie



Poignée basse 6 mm

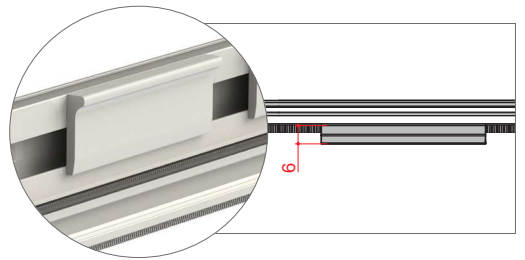

FONCTIONS DE SÉRIE

Barre poignée avec profil porte-brosse télescopique.

- Pieds réglables en hauteur (**réglage libre**)
- Brosse présente dans la partie inférieure
- Embouts autoportants

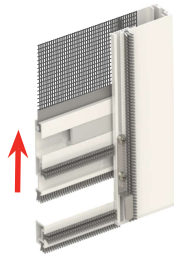

Système Soft : ralentissement de l'enroulement

FONCTIONS EN OPTION



Réglage externe de la charge du ressort

Le réglage de la tension du ressort interne s'effectue en agissant sur l'orifice prévu à cet effet dans l'embout, à l'aide de la clé fournie.



SPÉCIFICATIONS TECHNIQUES ET INFORMATIONS SUR LES COMMANDES

Mesures recommandées (mm)

Toile en fibre grise (de série)

Largeur (min/max)	Hauteur (min/max)
750/1600	500/2500

Toile Fabrinet (en option)

Largeur (min/max)	Hauteur (min/max)
750/1600	500/1700

Toile Blackline (en option)

Largeur (min/max)	Hauteur (min/max)
750/1600	500/2500

Avec toile filtrante (Linescreen 3 %) (en option)

Largeur (min/max)	Hauteur (min/max)
750/1600	500/1200

Avec toile occultante (Tecnica Oscura) (en option)

Largeur (min/max)	Hauteur (min/max)
750/1600	500/1600

ATTENTION :

- Les dimensions minimales et maximales indiquées dans les tableaux sont à considérer comme des valeurs indicatives : exceptionnellement, pour certaines largeurs, il pourrait ne pas être possible d'atteindre la hauteur maximale ni d'installer le système Soft.

Veuillez contacter l'entreprise pour plus d'informations.

Comment commander

Formuler la commande en indiquant toujours le type de mesure, en tenant compte de ce qui suit :

- **Par côte TABLEAU :** la moustiquaire sera fournie avec les dimensions majorées suivantes : largeur + 90 mm, hauteur + 70 mm ;
- **mesure FINIE,** la moustiquaire sera fournie avec les mêmes dimensions commandées.

* **Par côte TABLEAU,** on entend la dimension intérieure du cadre (comme dans l'image). En l'absence de données à ce sujet, la côte tableau sera utilisée automatiquement.

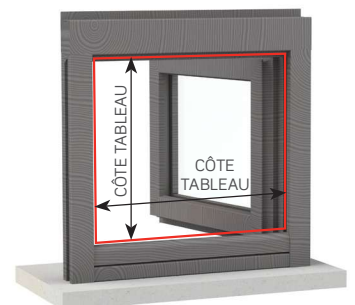

Couleurs disponibles

BRILLANTES



9010 BRILLANT



1013 BRILLANT

OPAQUES



9010 OPAQUE



9005 OPAQUE



9006 OPAQUE

SOFT



9016 SOFT



7016 SOFT



9010 SOFT



8014 SOFT



9001 SOFT



8017 SOFT



1013 SOFT



8019 SOFT



7035 SOFT



6005 SOFT



7001 SOFT

SPÉCIALES



ARGENT PEINT



CORTEN



BRONZE PEINT



TÊTE-DE-MAURE MV



BRONZE FONCÉ PEINT



TÊTE-DE-MAURE 9900



DB703

BOIS



RENOLIT CLAIR



MERISIER FONCÉ



RENOLIT FONCÉ



NOYER CLAIR



PIN



NOYER FONCÉ

RAFFAELLO



GRIS RAFFAELLO



MARRON RAFFAELLO



VERT RAFFAELLO

Pour les couleurs mises en évidence en **rouge**, les accessoires assortis Color Line sont disponibles.

Couleurs disponibles en kit

BRILLANTES



9010 BRILLANT



1013 BRILLANT

OPAQUES



9005 OPAQUE

SOFT



8017 SOFT

SPÉCIALES



ARGENT PEINT



BRONZE FONCÉ PEINT



BRONZE PEINT



COLOR LINE



Pour les coloris 9010 Brillant, 9010 Opaque, 9016 Soft et Renolit Blanc, les accessoires assortis seront blancs.



Pour les couleurs 1013 Brillant, 1013 Soft et 9001 Soft, les accessoires assortis seront ivoire.



Pour les couleurs 7001 Soft, 7035 Soft, 9006 Opaque et Argent peint, les accessoires assortis seront gris.



Pour toutes les autres couleurs et les hors gamme, les accessoires assortis seront noirs.

Accessoires

SE = DE SÉRIE / OP = EN OPTION

MODÈLE

WIND 42 SMART UP



SE

FABRINET

OP

BLACKLINE

OP



OP

SUNOX

OP



SE



OP





3 Coulissement latéral



LINDAPLUS

Moustiquaire modulaire à coulissement latéral sans boutons et rail inférieur bas

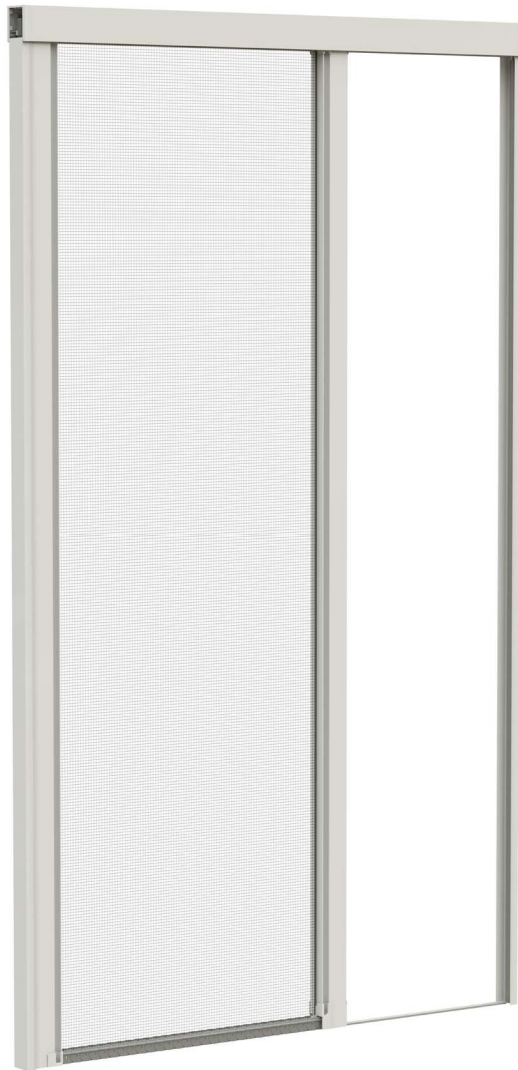

LINDAPLUS 45
LINDAPLUS UP

LINDAPLUS ANGULAIRE

Défilement : latéral, s'arrête manuellement à n'importe quel endroit, configurable avec un ou plusieurs vantaux.

Enroulement : à ressort

Système d'ouverture : à aimant

Système d'attache : à baïonnette

Convient pour : porte-fenêtres

Bouton : non

Toile : en fibre de verre grise de série ; elle peut également être demandée en toile Blackline, toile Fabrinet et toile à bandes.

Fournie : sur mesure / en kit / (pour plus d'informations, veuillez contacter l'entreprise).

Remarques : a totalement renouvelé les composants de certains de ses éléments principaux, avec l'introduction d'un système breveté qui garantit une amélioration globale de l'utilisation du produit et une efficacité opérationnelle maximale. Attache à baïonnette pour la partie fixe.

Rail bas d'une épaisseur de seulement 4 mm. La toile est facilement repositionnable en cas de sortie. Il est possible d'appliquer plusieurs vantaux, jusqu'à une largeur totale maximale de 6 mètres.

En option : poignée rabattable (en position fermée, elle présente une saillie d'environ 11 mm).

Color Line : accessoires apparents de couleur disponibles pour toutes les variantes dans les coloris **blanc, ivoire, gris et noir**.

La couleur des maillons de la chaîne varie en fonction de la couleur de la toile : ils seront fournis noirs avec une toile noire et gris en cas de toile grise.

En association avec les coloris **blanc, ivoire ou gris**, la **brosse** sera fournie **grise** ; pour les **autres** – et en l'absence de spécification – la brosse sera fournie de couleur **noire**.

LINDAPLUS 45

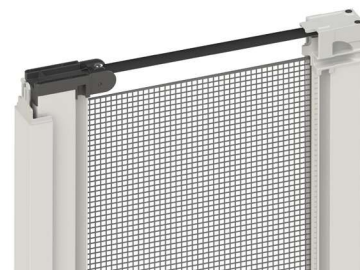
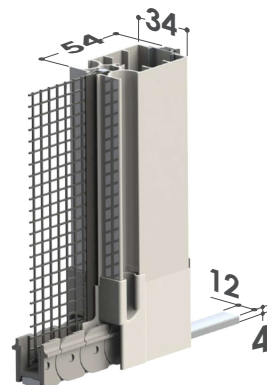
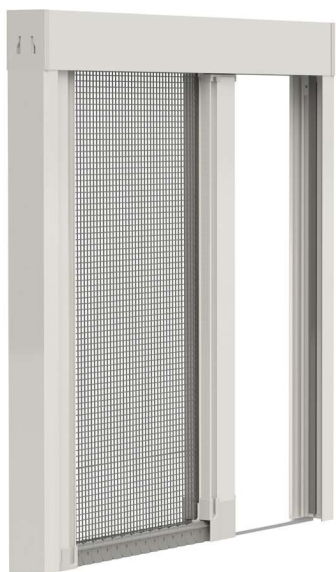

Attache à baionnette

Lame supérieure

LINDAPLUS UP



Pour les commandes relatives à la LINDAPLUS UP, consulter la section dédiée dans le chapitre « APPLICATION FRONTALE ».

LINDAPLUS ANGULAIRE



Consulter préalablement le paragraphe « Schémas d'accouplement des vantaux » pour les commandes relatives à ce modèle.

SPÉCIFICATIONS TECHNIQUES ET INFORMATIONS SUR LES COMMANDES

Schémas d'accouplement des vantaux

VANTAIL SIMPLE



2 VANTAUX À OUVERTURE BILATÉRALE

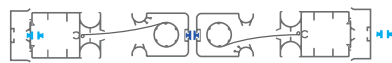

2 VANTAUX AVEC FERMETURE CENTRALE

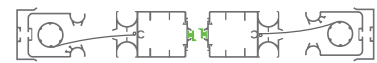

2 VANTAUX À SUIVRE

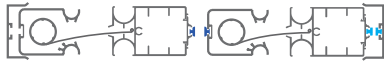

3 VANTAUX



3 VANTAUX À SUIVRE



6 VANTAUX AVEC FERMETURE CENTRALE



3 VANTAUX À SUIVRE ANGULAIRE

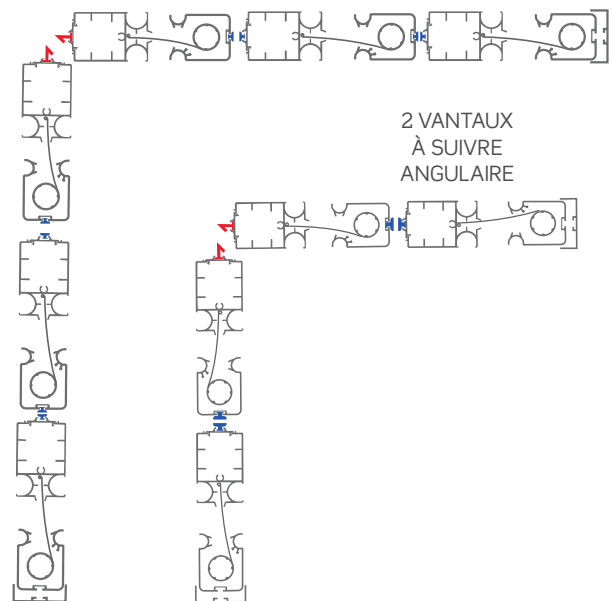

2 VANTAUX AVEC OUVERTURE BILATÉRALE ANGULAIRE

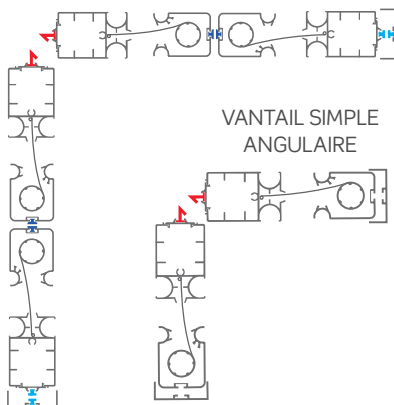

VANTAIL SIMPLE ANGULAIRE

2 VANTAUX À SUIVRE ANGULAIRE

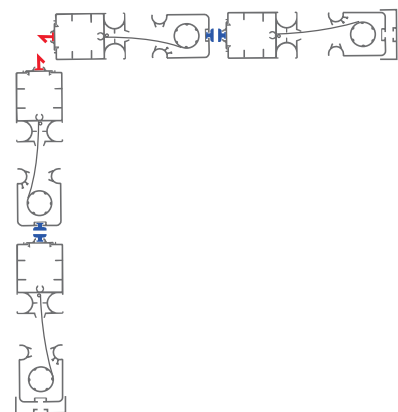

Mesures recommandées (mm)

De série

Type de toiles	Largeur (min/max)	Hauteur (min/max)
Toile en fibre grise	- /1500	1500/2500

En option

Type de toiles	Largeur (min/max)	Hauteur (min/max)
Toile Fabrinet	- /800	1500/2400
Toile Blackline	- /1500	1500/2500

! La hauteur doit dépasser la largeur d'au moins 150 mm (par vantail, dans la version double).

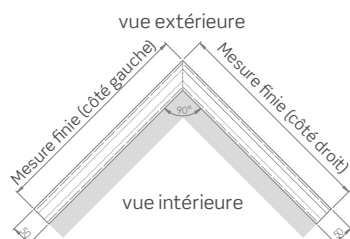

Comment commander

Formuler la commande en **indiquant toujours le type de mesure**, en tenant compte de ce qui suit :

- **mesure CÔTE TABLEAU**, la moustiquaire sera fournie avec une cote inférieure de 3 mm par rapport à la mesure du compartiment.
- **mesure FINIE**, la moustiquaire sera fournie dans la même taille que celle commandée.

































En l'absence de données à ce sujet, la côte tableau sera utilisée automatiquement.

LINDAPLUS ANGULAIRE :





- Notez les dimensions extérieures du compartiment, en prenant soin d'indiquer d'abord celles du côté gauche, puis celles du côté droit (vue intérieure), comme indiqué sur la figure.
- Communiquer uniquement les **mesures finies**.
- Les parois d'angle du trou de la fenêtre doivent être perpendiculaires entre elles (90°).
- Si vous avez besoin d'éclaircissements sur la manière de prendre les mesures, veuillez contacter l'entreprise.

En cas de besoin de produits aux dimensions proches des limites recommandées, veuillez contacter l'entreprise avant de passer commande.

Couleurs disponibles

BRILLANTES		SPÉCIALES	
 9010 BRILLANT	 1013 BRILLANT	 ARGENT PEINT	 CORTEN
OPAQUES		 BRONZE PEINT	 TÊTE-DE-MAURE MV
 9010 OPAQUE	 9005 OPAQUE	 BRONZE FONCÉ PEINT	 TÊTE-DE-MAURE 9900
 9006 OPAQUE		 DB703	
SOFT		BOIS	
 9016 SOFT	 7016 SOFT	 RENOLIT CLAIR	 MERISIER CLAIR
 9010 SOFT	 8014 SOFT	 RENOLIT FONCÉ	 MERISIER FONCÉ
 9001 SOFT	 8017 SOFT	 PIN	 NOYER FONCÉ
 1013 SOFT	 8019 SOFT		
 7035 SOFT	 6005 SOFT	RAFFAELLO	
 7001 SOFT		 GRIS RAFFAELLO	 MARRON RAFFAELLO
		 VERT RAFFAELLO	

Pour les couleurs mises en évidence en **rouge**, les accessoires assortis Color Line sont disponibles.

COLOR LINE	
	Pour les couleurs 9010 Soft, 9010 Brillant, 9010 Opaque, 9016 Soft et Renolit Blanc, les accessoires assortis seront blancs.
	Pour les couleurs 1013 Brillant, 1013 Soft et 9001 Soft, les accessoires assortis seront ivoire.
	Pour les couleurs 7001 Soft, 7035 Soft, 9006 Opaque et Argent peint, les accessoires assortis seront gris.
	Pour toutes les autres couleurs et les hors gamme, les accessoires assortis seront noirs.

Accessoires

SE = DE SÉRIE / OP = EN OPTION

MODÈLE		FABRINET	BLACKLINE		
LINDAPLUS 45	SE	OP	OP	OP	OP
LINDAPLUS ANGULAIRE	SE	OP	OP	OP	-
LINDAPLUS UP	SE	OP	OP	OP	OP

SOFFY

Moustiquaire à coulissement latéral avec toile plissée et rail inférieur bas



SOFFY/DOUBLE
SOFFY ANGULAIRE

Coulissement : latéral, s'arrête manuellement en tout point, configurable avec un ou plusieurs vantaux réversibles (jusqu'à 4), permettant d'inverser le sens du coulissement selon les besoins.

Enroulement : toile plissée

Système d'ouverture : à aimant

Convient pour : porte-fenêtres

Toile : en fibre de polyester noire de série, également disponible en toile grise.

Fournie : sur mesure

Remarques : le rail au sol a une épaisseur réduite pour permettre aux enfants et aux personnes handicapées de traverser en toute sécurité.

SOFFY

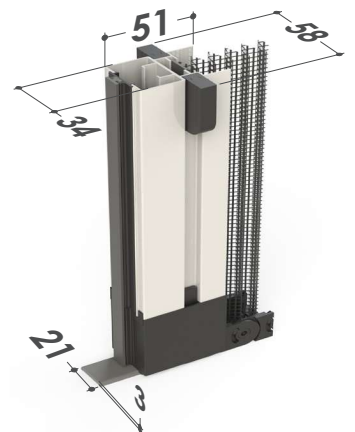
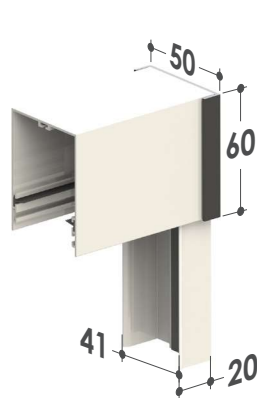

SOFFY ANGULAIRE



Consulter préalablement le paragraphe « **Schémas d'accouplement des vantaux** » pour les commandes relatives à ce modèle.

SPÉCIFICATIONS TECHNIQUES ET INFORMATIONS SUR LES COMMANDES

Schémas d'accouplement des vantaaux

SECTION HORIZONTALE 1 VANTAUX

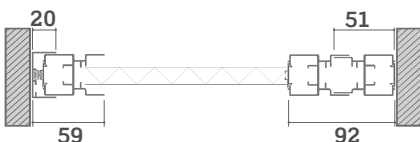

SECTION HORIZONTALE 2 VANTAUX

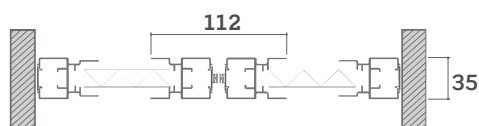

SECTION HORIZONTALE 2 VANTAUX À SUIVRE

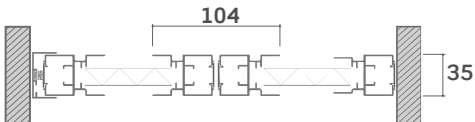

SECTION HORIZONTALE 3 VANTAUX

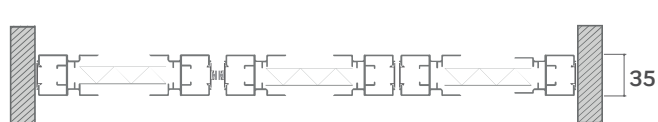

SECTION HORIZONTALE 4 VANTAUX

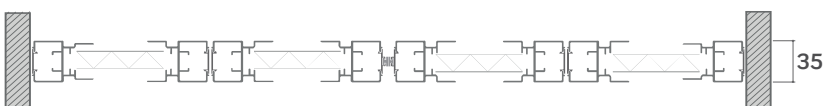

Schémas d'accouplement des vantaux

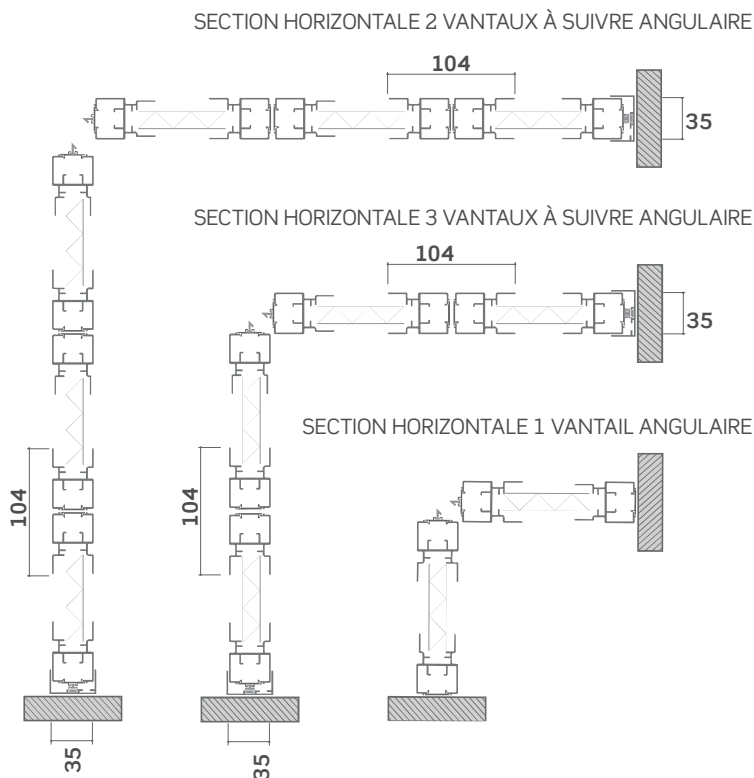

Comment commander

Formuler la commande en **indiquant toujours le type de mesure**, en tenant compte de ce qui suit :

- **mesure CÔTE TABLEAU**, la moustiquaie sera fournie avec une cote inférieure de 3 mm par rapport à la mesure du coffre.
- **mesure FINIE**, la moustiquaie sera fournie dans la même taille que celle commandée.

En l'absence de données à ce sujet, la côte tableau sera utilisée automatiquement.

Les toiles occultantes et filtrantes sont destinées à un usage intérieur ; consulter l'échantillonnier des toiles et des moustiquaires pour le choix du tissu.

Couleurs disponibles

BRILLANTES



SOFT



SPÉCIALES



BOIS

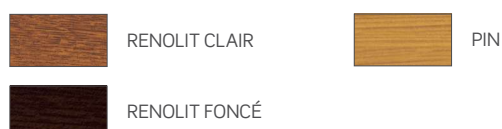

Mesures recommandées (mm)

De série

Type de toiles	Largeur (min/max) par vantail	Hauteur (min/max) par vantail
Toile noire plissée	700/1600	1600/3000

En option

Type de toiles	Largeur (min/max) par vantail	Hauteur (min/max) par vantail
Toile grise plissée	700/1600	1600/2600

En cas de besoin de produits aux dimensions proches des limites recommandées, veuillez contacter l'entreprise avant de passer commande.



La hauteur doit dépasser la largeur d'au moins 200 mm par module.

SOFFY ANGULAIRE :

- Notez les dimensions extérieures du coffre, en prenant soin d'indiquer d'abord celles du côté gauche, puis celles du côté droit (vue intérieure), comme indiqué sur la figure.
- Communiquer uniquement **les mesures finies**
- Les parois d'angle du trou de la fenêtre doivent être perpendiculaires entre elles (90°).
- Si vous avez besoin d'éclaircissements sur la manière de prendre les mesures, veuillez contacter l'entreprise.

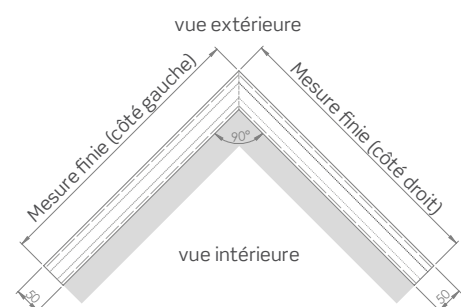

Accessoires

SE = DE SÉRIE

OP = EN OPTION

MODÈLE

MODÈLE	SE	OP
SOFFY	SE	OP
SOFFY ANGULAIRE	SE	-



MINIMA

Moustiquaire à coulissement latéral avec toile plissée et rail inférieur bas

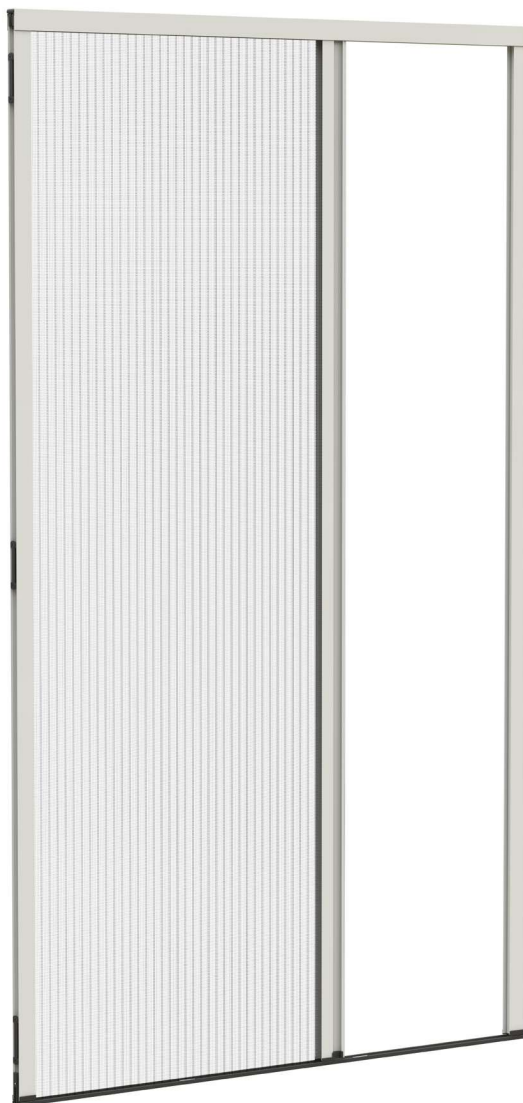

MINIMA
MINIMUM DOUBLE / RÉVERSIBLE

Coulissement : latéral, arrêt manuel en n'importe quelle position ; disponible avec un, deux vantaux ou en version réversible, permettant l'inversion du sens de coulissement selon les besoins.

Enroulement : toile plissée

Système d'ouverture : avec barre poignée à accroche latérale magnétique.

Convient pour : porte-fenêtres

Toile : en polypropylène noir, gris et coloré (jusqu'à épuisement des stocks) également disponible en toile grise ou colorée.

Fournie : sur mesure et en kit.

Remarque : profondeur de 22 mm. Barre poignée insérée par pression dans le rail inférieur, garantissant une stabilité extrême lors de l'actionnement et une fluidité maximale du coulissement.

Le rail inférieur ne mesure que 7 mm de hauteur et est doté de fentes de drainage permettant d'éviter l'accumulation gênante de l'eau.

L'installation est rapide, avec un minimum d'effort et très peu de trous : le profilé latéral adhère au mur en s'accrochant au rail inférieur au moyen d'une attache à baïonnette.

MINIMA

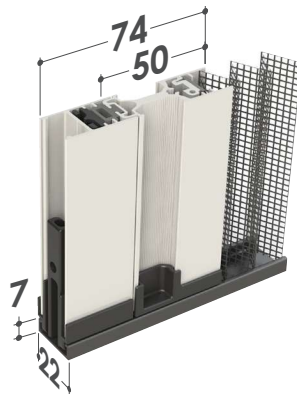
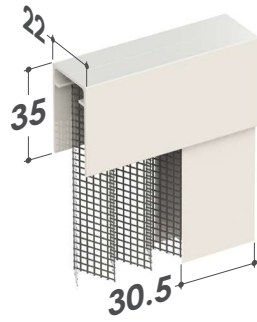

Attache à baïonnette



Attache à baïonnette



IL EST également possible de demander le rail inférieur en couleur **argent** peint.

MINIMA DOUBLE

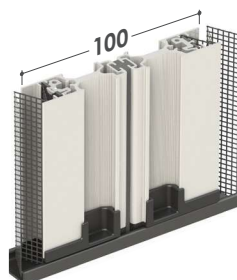
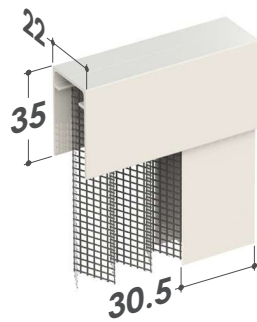

MINIMA RÉVERSIBLE



DIMENSIONS DE LA BARRE POIGNÉE ET DE LA TOILE REPLIÉE

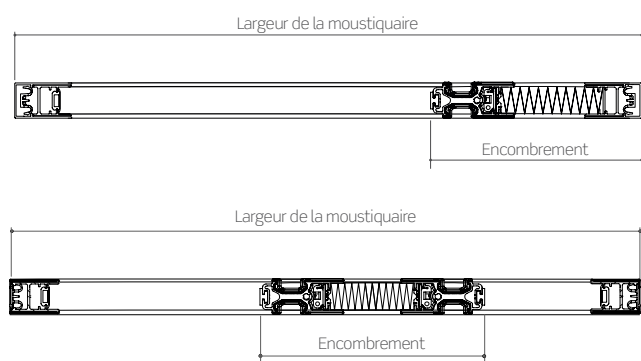

MINIMA SIMPLE		MINIMA RÉVERSIBLE	
Dimensions hors tout (mm)	Largeur moustiquaire (mm)	Dimensions hors tout (mm)	Largeur moustiquaire (mm)
92	700 - 1000	111	700 - 1000
102	1001 - 1300	122	1001 - 1300
112	1301 - 1600	132	1301 - 1600
122	1601 - 1900	142	1601 - 1900
132	1901 - 2200	152	1901 - 2200
142	2201 - 2500	162	2201 - 2500
152	2501 - 2800	172	2501 - 2800
160	2801 - 3000	180	2801 - 3000

ACCESSOIRES EN OPTION

SOUS-RAIL INCLINÉ Uniquement disponible en couleur argent

Sous-rail incliné, utile pour améliorer l'adhérence et la fluidité de coulissement de la moustiquaire en présence de plans inclinés.

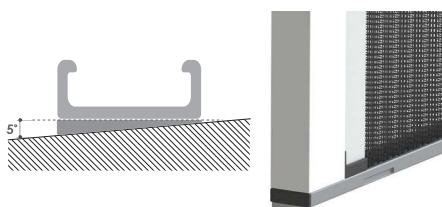

POIGNÉE PIVOTANTE ESCAMOTABLE

- Permet la sortie et l'ouverture de la barre poignée lorsqu'elle est dissimulée dans l' huisserie.
- Une partie de la poignée reste visible et prête à être utilisée à tout moment. (fig. 1)
- La fente ergonomique sert à tirer la barre poignée. (fig. 2)

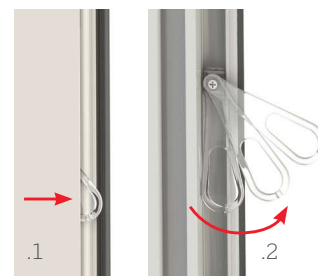

FONCTIONS DE SÉRIE

Clips pour fixation murale

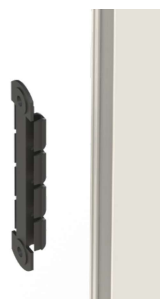

Toiles et tissus plissés disponibles

TOILE	OCCULTANT	
NOIRE		PANTHEON 59
GRISE		PANTHEON 98
		PANTHEON 99

Les toiles occultantes sont destinées à un usage intérieur ; consulter l'échantillonnier des toiles et des tissus pour le choix.

SPÉCIFICATIONS TECHNIQUES ET INFORMATIONS SUR LES COMMANDES

Mesures recommandées (mm)

De série

Type de toiles	Largeur (min/max) par vantail	Hauteur (min/max) par vantail
Toile noire plissée	- /3000	- /3000

En option

Type de toiles	Largeur (min/max) par vantail	Hauteur (min/max) par vantail
Toile grise plissée	- /3000	- /3000
Toile colorée plissée	- /3000	- /2600

En option

Type occultant	Largeur (min/max) par vantail	Hauteur (min/max) par vantail
Panttheon 59	- /1500	- /2200
Panttheon 98	- /1500	- /2200
Panttheon 99	- /1500	- /2200

Minima en kit

Demandez la liste de prix pour obtenir la liste des composants et accessoires disponibles à la vente sous forme de kit.

Comment commander

Formuler la commande en **indiquant toujours le type de mesure**, en tenant compte de ce qui suit :

- **mesure CÔTE TABLEAU**, la moustiquaire sera fournie avec une cote inférieure de 2 mm par rapport à la mesure du compartiment.
- **mesure FINIE**, la moustiquaire sera fournie dans la même taille que celle commandée.

En l'absence de données à ce sujet, la côte tableau sera utilisée automatiquement.

En cas de besoin de produits aux dimensions proches des limites recommandées, veuillez contacter l'entreprise avant de passer commande.

Couleurs disponibles

BRILLANTES



OPAQUES



SOFT



SPÉCIALES



BOIS



RAFFAELLO

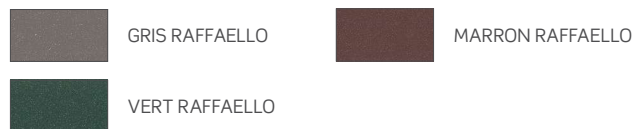

Accessoires

SE = DE SÉRIE

MODÈLE



MINIMA	SE
MINIMUM DOUBLE / RÉVERSIBLE	SE

MINIMA UP

Moustiquaire à coulissement latéral avec profil pour application frontale, toile plissée et rail inférieur bas



MINIMA UP

MINIMA UP DOUBLE / RÉVERSIBLE

Coulissement : latéral, arrêt manuel en n'importe quelle position ; disponible avec un, deux vantaux ou en version réversible, permettant l'inversion du sens de coulissement selon les besoins.

Enroulement : toile plissée

Système d'ouverture : avec barre poignée à accroche latérale magnétique.

Convient pour : porte-fenêtres

Toile : en polypropylène noir, gris et coloré (jusqu'à épaissement des stocks) également disponible en toile grise ou colorée.

Fournie : sur mesure

Remarque : profondeur de 22 mm. Barre poignée insérée par pression dans le rail inférieur, garantissant une stabilité extrême lors de l'actionnement et une fluidité maximale du coulissement.

Le rail inférieur ne mesure que 7 mm de hauteur et est doté de fentes de drainage permettant d'éviter l'accumulation gênante de l'eau.

L'installation est rapide et nécessite un minimum d'effort : la moustiquaire est fournie avec un cadre prédisposé pour une fixation frontale.

MINIMA UP

⚠ Pour les commandes relatives à la MINIMA UP, consulter la section dédiée dans le chapitre : « APPLICATION FRONTALE ».

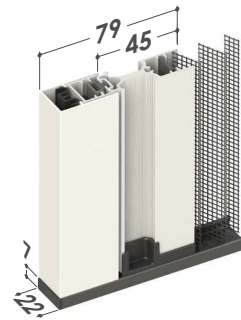
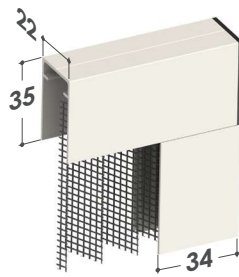

IL EST également possible de demander le rail inférieur en couleur **argent** peint.

DE SÉRIE : avec trous frontaux



SUR DEMANDE : sans trous ou avec trous latéraux



MINIMA UP DOUBLE

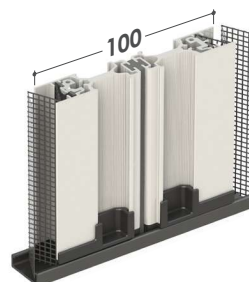
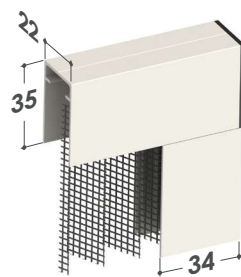
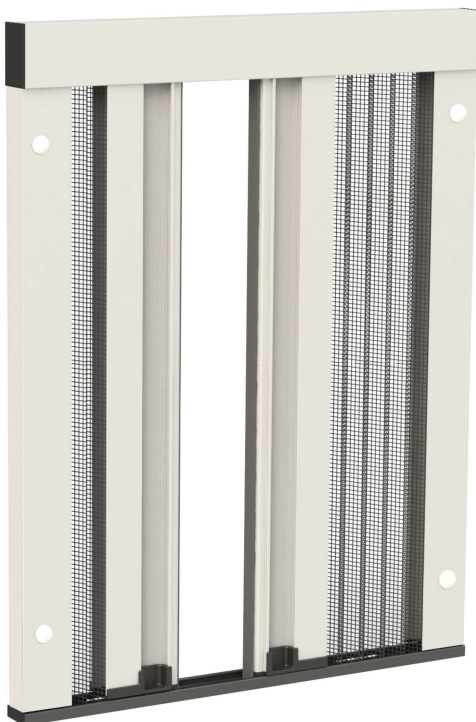

MINIMA UP REVERSIBLE



DIMENSIONS DE LA BARRE POIGNÉE ET DE LA TOILE REPLIÉE

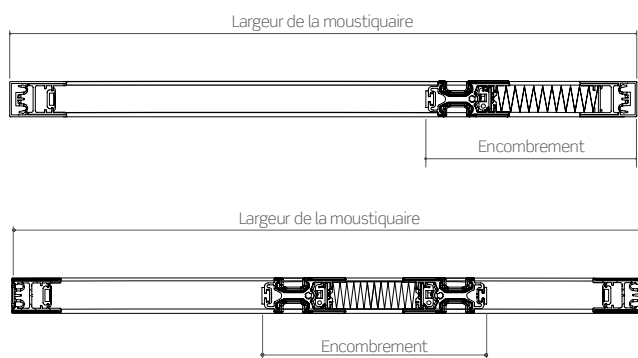

MINIMA SIMPLE	
Dimensions hors tout (mm)	Largeur moustiquaire (mm)
92	700 - 1000
102	1001 - 1300
112	1301 - 1600
122	1601 - 1900
132	1901 - 2200
142	2201 - 2500
152	2501 - 2800
160	2801 - 3000

MINIMA RÉVERSIBLE	
Dimensions hors tout (mm)	Largeur moustiquaire (mm)
111	700 - 1000
122	1001 - 1300
132	1301 - 1600
142	1601 - 1900
152	1901 - 2200
162	2201 - 2500
172	2501 - 2800
180	2801 - 3000

ACCESSOIRES EN OPTION

SOUS-RAIL INCLINÉ

Uniquement disponible en couleur argent

Sous-rail incliné, utile pour améliorer l'adhérence et la fluidité de coulissement de la moustiquaire en présence de plans inclinés.

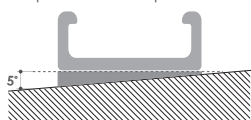

Toiles et tissus plissés disponibles

TOILE	OCCULTANT	
	NOIRE	
GRISE		PANTHEON 98
		PANTHEON 99

Les toiles occultantes sont destinées à un usage intérieur ; consulter l'échantillonnier des toiles et des tissus pour le choix.

SPÉCIFICATIONS TECHNIQUES ET INFORMATIONS SUR LES COMMANDES

Mesures recommandées (mm)

De série

Type de toiles	Largeur (min/max) par vantail	Hauteur (min/max) par vantail
Toile noire plissée	- /3000	- /3000

En option

Type de toiles	Largeur (min/max) par vantail	Hauteur (min/max) par vantail
Toile grise plissée	- /3000	- /3000
Toile colorée plissée	- /3000	- /2600

En option

Type occultant	Largeur (min/max) par vantail	Hauteur (min/max) par vantail
Pantheon 59	-/1500	-/2200
Pantheon 98	-/1500	-/2200
Pantheon 99	-/1500	-/2200

Minima en kit

Demandez la liste de prix pour obtenir la liste des composants et accessoires disponibles à la vente sous forme de kit.

Comment commander

Formuler la commande en indiquant toujours le type de mesure, en tenant compte de ce qui suit :

- **mesure CÔTE TABLEAU**, la moustiquaire sera fournie en L+70 mm et H+35 mm par rapport à la taille du compartiment.
- **mesure FINIE**, la moustiquaire sera fournie dans la même taille que celle commandée.

Sauf indication contraire, la moustiquaire est fournie avec des trous frontaux.

Pour une installation en tableau, fournir toujours les dimensions finies et préciser la position des trous d'installation.

En cas de besoin de produits aux dimensions proches des limites recommandées, veuillez contacter l'entreprise avant de passer commande.

Couleurs disponibles

BRILLANTES



OPAQUES



SOFT

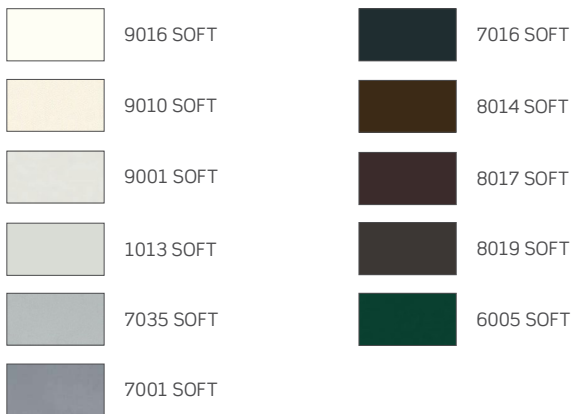

SPÉCIALES



BOIS



RAFFAELLO

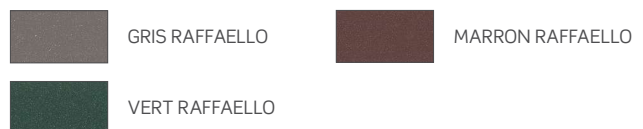

Accessoires

SE = DE SÉRIE

MODÈLE



MINIMA	SE
MINIMUM DOUBLE / RÉVERSIBLE	SE

MINIMA 18

Moustiquaire à coulissement latéral avec toile plissée et rail inférieur bas

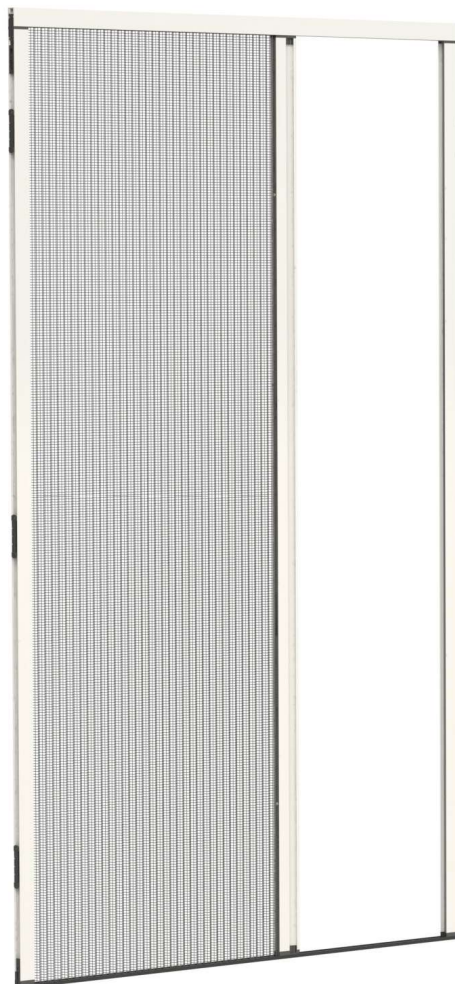

MINIMA 18

MINIMA 18 DOUBLE/RÉVERSIBLE

Coulissement : latéral, arrêt manuel en n'importe quelle position ; disponible avec un, deux vantaux ou en version réversible, permettant l'inversion du sens de coulissement selon les besoins.

Enroulement : toile plissée

Système d'ouverture : avec barre poignée à accroche latérale magnétique.

Convient pour : porte-fenêtres

Toile : en polypropylène noir, gris et coloré (jusqu'à épuisement des stocks) également disponible avec un tissu gris ou coloré.

Fournie : sur mesure et en kit.

Remarque : profondeur de 18 mm. Barre poignée insérée dans le rail inférieur, avec une stabilité lors de l'actionnement et une fluidité maximale du coulissement. Le rail inférieur ne mesure que 7 mm de hauteur et est doté de fentes de drainage permettant d'éviter l'accumulation gênante de l'eau. L'installation est rapide, avec un minimum d'effort et très peu de trous : le profilé latéral adhère au mur en s'accrochant au rail inférieur et au rail supérieur au moyen d'une attache à baïonnette.

MINIMA 18

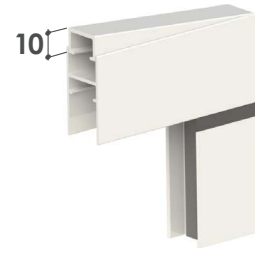
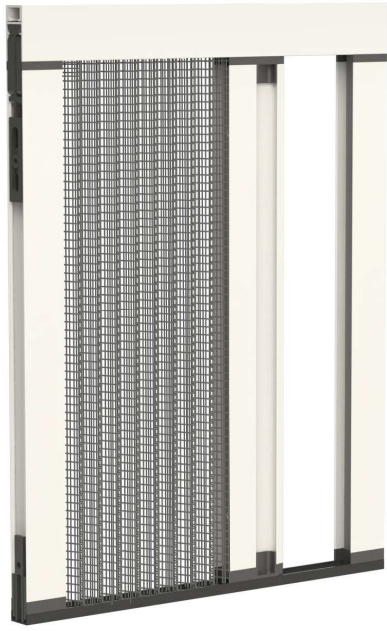

Profil de fixation avec compensation du hors d'équerre jusqu'à 5 mm.

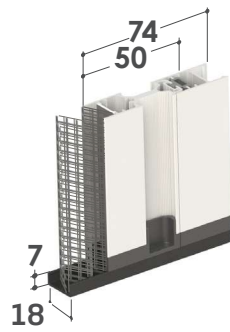

ATTACHE À BAÏONNETTE



SURdemande, rail inférieur en couleur **argent** peint.

MINIMA 18 DOUBLE

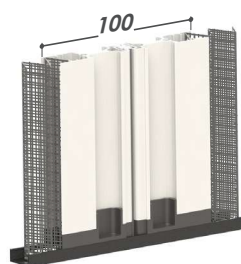

MINIMA 18 RÉVERSIBLE

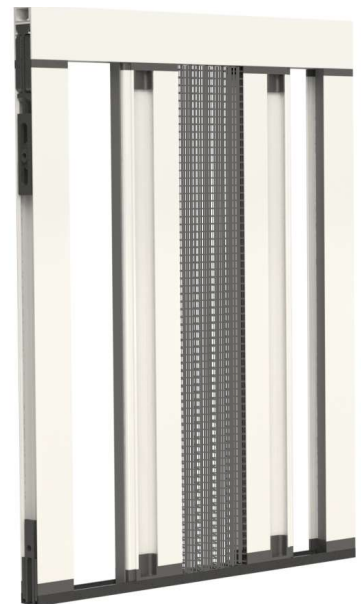

DIMENSIONS DE LA BARRE POIGNÉE ET DE LA TOILE REPLIÉE

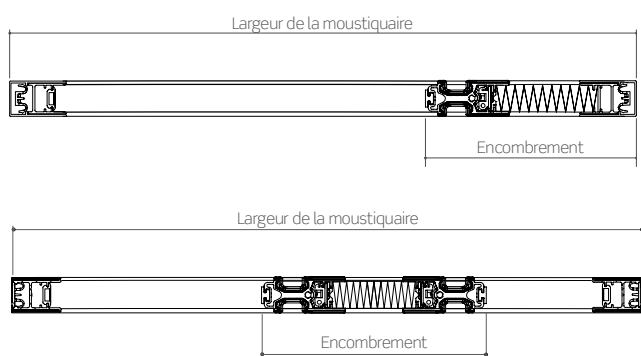

MINIMA SIMPLE		MINIMA RÉVERSIBLE	
Dimensions hors tout (mm)	Largeur moustiquaire (mm)	Dimensions hors tout (mm)	Largeur moustiquaire (mm)
92	700 - 1000	111	700 - 1000
102	1001 - 1300	122	1001 - 1300
112	1301 - 1600	132	1301 - 1600
122	1601 - 1900	142	1601 - 1900
132	1901 - 2200	152	1901 - 2200
142	2201 - 2500	162	2201 - 2500
152	2501 - 2800	172	2501 - 2800
160	2801 - 3000	180	2801 - 3000

FONCTIONS DE SÉRIE

Clips pour fixation murale



ACCESSOIRES EN OPTION

POIGNÉE PIVOTANTE ESCAMOTABLE

- Permet la sortie et l'ouverture de la barre poignée lorsqu'elle est dissimulée dans l'huissérie.
- Une partie de la poignée reste visible et prête à être utilisée à tout moment. (fig. 1)
- La fente ergonomique sert à tirer la barre poignée. (fig. 2)

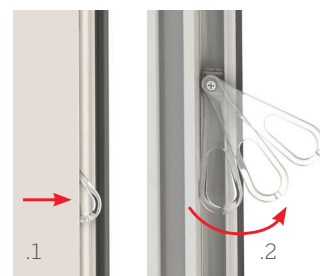

SPÉCIFICATIONS TECHNIQUES ET INFORMATIONS SUR LES COMMANDES

Toiles et tissus plissés disponibles

TOILE	OCCULTANT	
NOIRE		PANTHEON 59
		PANTHEON 98
GRISE		PANTHEON 99

Les toiles occultantes sont destinées à un usage intérieur ; consulter l'échantillonnier des toiles et des tissus pour le choix.

Minima en kit

Demandez la liste de prix pour obtenir la liste des composants et accessoires disponibles à la vente sous forme de kit.

Mesures recommandées (mm)

De série

Type de toiles	Largeur (min/max) par vantail	Hauteur (min/max) par vantail
Toile noire plissée	- /3000	- /3000

En option

Type de toiles	Largeur (min/max) par vantail	Hauteur (min/max) par vantail
Toile grise plissée	- /3000	- /3000
Toile colorée plissée	- /3000	- /2600

En option

Type occultant	Largeur (min/max) par vantail	Hauteur (min/max) par vantail
Pantheon 59	-/1500	-/2200
Pantheon 98	-/1500	-/2200
Pantheon 99	-/1500	-/2200

Comment commander

Formuler la commande en indiquant toujours le type de mesure, en tenant compte de ce qui suit :

- **mesure CÔTE TABLEAU**, la moustiquaire sera fournie avec une cote inférieure de 2 mm par rapport à la mesure du compartiment.
- **mesure FINIE**, la moustiquaire sera fournie dans la même taille que celle commandée.

En l'absence de données à ce sujet, la côte tableau sera utilisée automatiquement.

En cas de besoin de produits aux dimensions proches des limites recommandées, veuillez contacter l'entreprise avant de passer commande.

Couleurs disponibles

BRILLANTES



OPAQUES

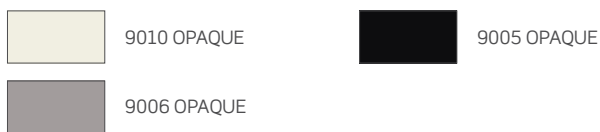

SOFT



SPÉCIALES



BOIS



RAFFAELLO

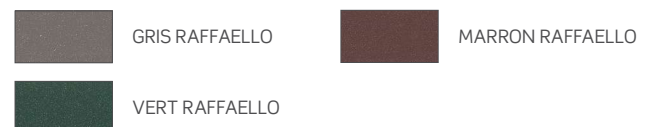

Accessoires

SE = DE SÉRIE

MODÈLE



MINIMA 18

SE





4 Vantail panneau

ANTAREX

Moustiquaire à battant ouvrant



ANTAREX
ANTAREX SALOON

Système d'ouverture : à battant magnétique, avec bouton.

Convient pour : fenêtre et porte-fenêtre

Toile : en aluminium bruni de série (argent en option) ; disponible également en fibre de verre grise, Fabrinet, acier inoxydable, toile Blackline, Tuffscreen™ et PetScreen. Pour les installations dans des zones exposées au brouillard salin, il est déconseillé d'utiliser une toile en aluminium ou en acier inoxydable.

Fournie : sur mesure

Remarque : absence de profils de sol

ANTAREX AVEC RESSORT DE RAPPEL
ANTAREX APPLICATION FRONTALE

Il est possible de la réaliser en différentes solutions et formes, avec un, deux, trois ou quatre vantaux. La robustesse de la structure garantit une grande polyvalence d'utilisation et permet l'application sur les vantaux de matériaux tels que la bakélite, le polycarbonate ou une tôle en aluminium, jusqu'à la réalisation de véritables fermetures. L'Antarex peut être demandée avec des charnières type « saloon » ou avec des charnières à « ressort de rappel ».

En option : chatière, pour le passage des petits animaux domestiques.

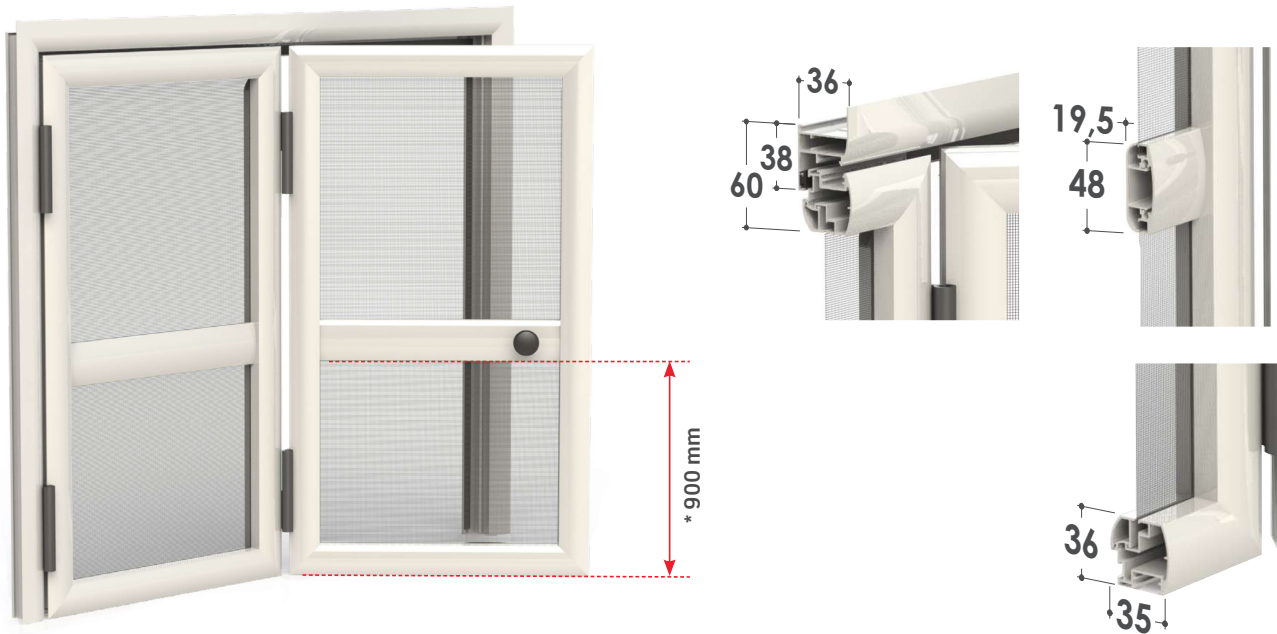

SPÉCIFICATIONS TECHNIQUES ET INFORMATIONS SUR LES COMMANDES

Type de vantail

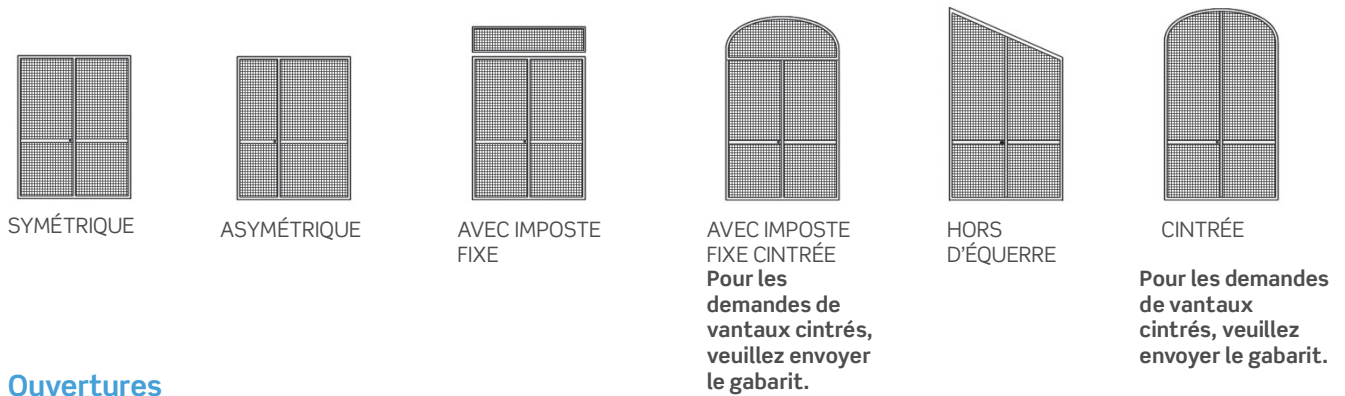

Ouvertures

Ouverture avec vue intérieure, à pousser

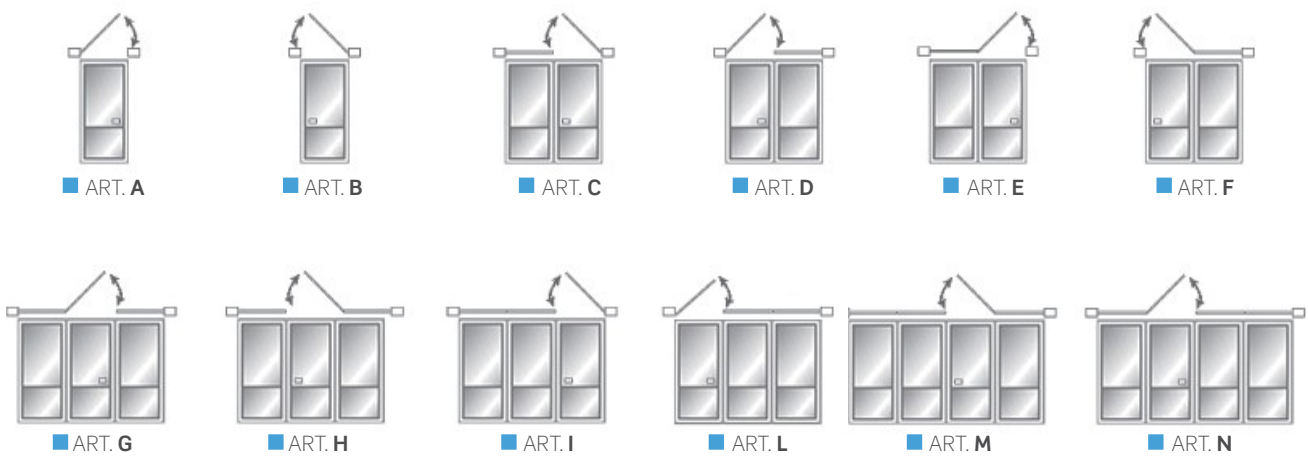

Type de charnières

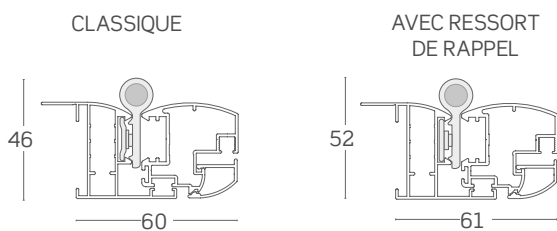

Disponibles pour tous les types d'ouvertures.

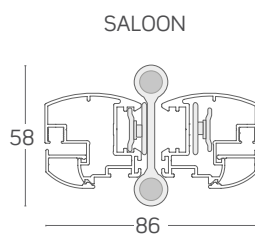

Disponibles exclusivement pour les ouvertures : ART. **A, B, C, D.**

Type de cadre

■ CADRE EN « Z »

■ CADRE EN « L »

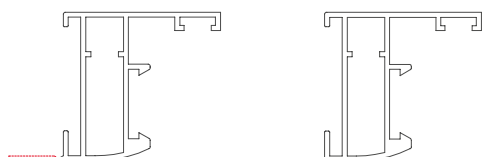

La languette de butée du cadre en « Z » est toujours exclue de la dimension finie du produit et peut être retirée si nécessaire.

APPLICATION FRONTALE

Le profil de l'Antarex permet l'installation frontale du produit, ce qui est utile en l'absence de conditions permettant l'utilisation de parois latérales.

Il est en aluminium et est disponible dans toutes les couleurs standard du nuancier.



FONCTIONS DE SÉRIE

- Cadre en « Z »
- Hauteur de la base de la traverse 900 mm à partir de la base du vantail *
- Gâche pour montant (ZPF21X) pour vantaux multiples
- Registre d'ajustement

FONCTIONS EN OPTION

- Profil de compensation
- Tôle en aluminium
- Cadre en « L »
- Choix de la hauteur de la traverse

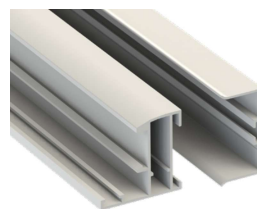

Profil de compensation
ZAP02F + ZAT01X



Cat-Flap (chatière)
Trappe pour petits animaux avec toile PetScreen.
Disponible sur demande, voir liste de prix.

Mesures recommandées (mm)

De série

Type de toiles	Largeur (min/max) par vantail	Hauteur (min/max) par vantail
Toile en aluminium bruni	380/1000	-/2500

En option

Type de toiles et de panneaux	Largeur (min/max) par vantail	Hauteur (min/max) par vantail
Toile en aluminium argent	380/1000	-/2500
Toile Blackline	380/1000	-/2500
Toile Tuffscreen™	380/1000	-/2500
Toile en fibre de verre grise	380/1000	-/2500
Toile Fabrinet	380/1000	-/2500
Toile PetScreen	380/1000	-/2500
Toile en acier inoxydable	380/1000	-/2500
Bakélite	380/1000	-/2300
Polycarbonate	380/1000	-/2300
Tôle en aluminium	380/1000	-/2300

Comment commander

Lorsque vous passez une commande, indiquez toujours le type de mesure, en tenant compte des éléments suivants :

- **mesure CÔTE TABLEAU**, la moustiquaire sera fournie avec une cote inférieure de 2 mm par rapport à la mesure du compartiment ;
- **mesure FINIE**, la moustiquaire sera fournie dans la même taille que celle commandée.

En l'absence de données à ce sujet, la côte tableau sera utilisée automatiquement et la base de la traverse sera positionnée à 900 mm de la base du vantail (par rapport à la base de la traverse).

Comment commander Antarex avec application frontale

Formulez votre commande en indiquant les éléments suivants :

- en transmettant la **côte TABLEAU**, la moustiquaire est fournie avec une hauteur + 39 mm et une largeur + 78 mm (39 mm x2) ;
- en transmettant la **mesure FINIE**, la hauteur et la largeur seront fournies avec les mêmes mesures que celles commandées.

En cas de besoin de produits aux dimensions proches des limites recommandées, veuillez contacter l'entreprise avant de passer commande.

Couleurs disponibles







BRILLANTES

	9010 BRILLANT		1013 BRILLANT
---	---------------	---	---------------



OPAQUES

	9005 OPAQUE
---	-------------







SOFT

	9016 SOFT		7016 SOFT
	9010 SOFT		8017 SOFT
	1013 SOFT		6005 SOFT
	7001 SOFT		



RAFFAELLO

	GRIS RAFFAELLO		MARRON RAFFAELLO
	VERT RAFFAELLO		

SPÉCIALES

	ARGENT PEINT		CORTEN
	BRONZE PEINT		TÊTE-DE-MAURE MV
	BRONZE FONCÉ PEINT		TÊTE-DE-MAURE 9900

BOIS

	RENOLIT CLAIR		MERISIER CLAIR
	RENOLIT FONCÉ		MERISIER FONCÉ
	PIN		

Charnières

Pour les modèles commandés dans les couleurs indiquées en gras, les charnières seront fournies assorties à la teinte.

Pour tous les modèles commandés dans des couleurs qui n'ont pas de charnières assorties, celles-ci seront fournies en **noir**.

Dans le cas contraire les charnières de type « saloon » ou avec ressort de rappel ne sont disponibles qu'en **noir**.

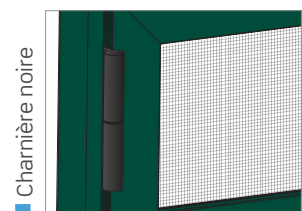
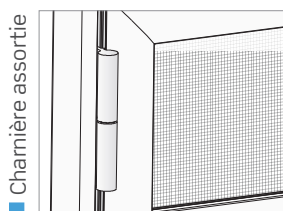

PRATIK

Moustiquaire à panneau fixe



PRATIK
NEW PRATIK

PRATIK - PROFIL MAJORÉ
PRATIK IF

Typologie : panneau fixe, disponible en différentes solutions et formes, en alternative au modèle à quatre angles droits.

Convient pour : fenêtre

Toile : en fibre grise de série, mais peut être demandée également en aluminium, acier inoxydable, Fabrinet, toile Blackline et Tuffscreen™. Pour les installations dans des zones exposées au brouillard salin, il est déconseillé d'utiliser une toile en aluminium ou en acier inoxydable.

Fournie : sur mesure

Remarque : se fixe au moyen de fixations murales (de série) ou de aimants prévus sur les angles, avec profil magnétique périmétrique ou en utilisant la coccinelle pour fixation frontale. La version magnétique permet l'application sur des fenêtres avec protection en fer. Pour les formes autres que le modèle à quatre angles droits, l'utilisation du profil majoré est prévue, lequel peut employer uniquement des coccinelles de fixation, en alternative au perçage des profils.

Color Line : accessoires apparents en couleur disponibles pour toutes les variantes dans les coloris **blanc, ivoire, gris, noir**.

PRATIK

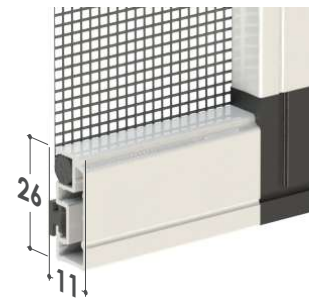

DE SÉRIE

ATTACHES MURALES

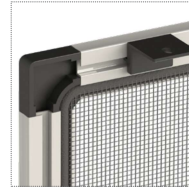

SUR DEMANDE

QUATRE
ATTACHES
MAGNÉTIQUES



PROFILS
MAGNÉTIQUES

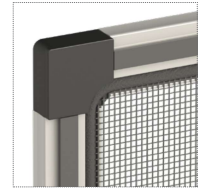

Couleurs disponibles :



Couleurs disponibles :



NEW PRATIK

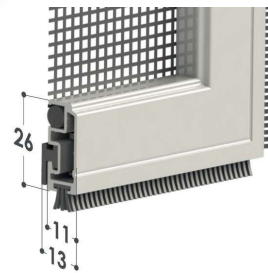
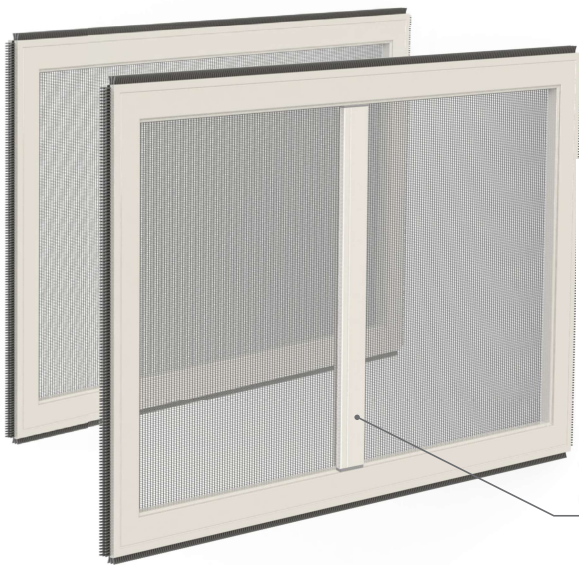

Version sans supports visibles
et sans brosse

DE SÉRIE

ATTACHES
AU MUR

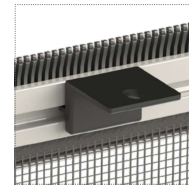

SUR DEMANDE

PROFILS
MAGNÉTIQUES



PRATIK AVEC PROFIL MAJORÉ

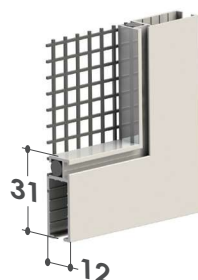
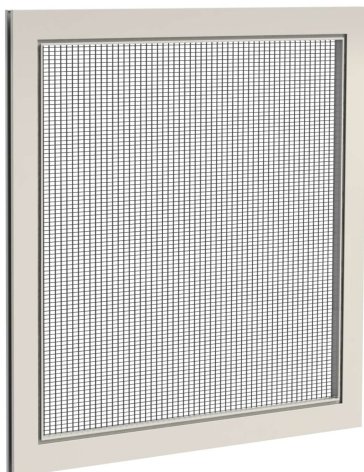

Type de panneau

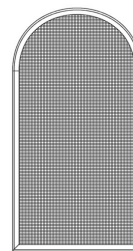

Cintrée

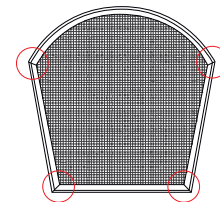

Angle variable

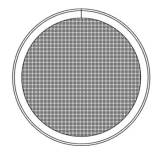

Hublot*



Dans le cas de commandes à **angles variables**, la majoration doit être calculée par paire d'angles. Exemple : sur l'image ci-dessus, la majoration doit être calculée pour 2 paires d'angles plus la traverse.

PRATIK IF (IN FRAME)

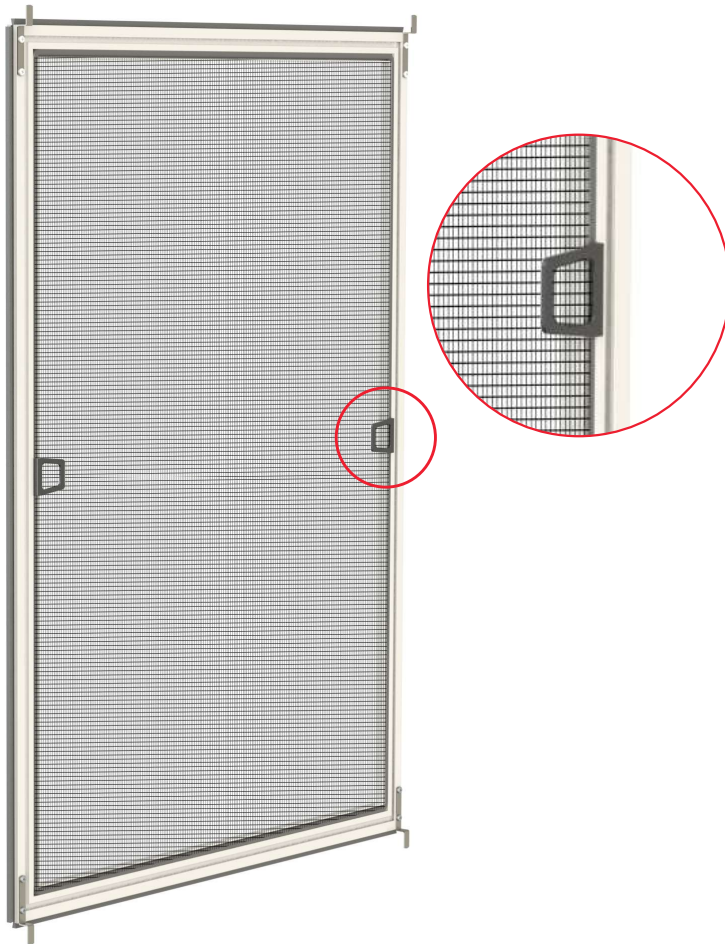

CROCHETS DISPONIBLES POUR
HUISSERIES EN PVC
DE 8 MM



détail du crochet sup. sur cadre en PVC



détail du crochet inférieur

ÉLÉMENTS FACULTATIFS



Coccinelle pour
fixation frontale

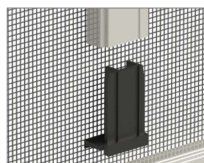

Joint en « T »
dissimulé

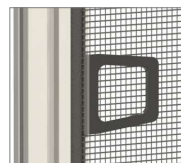

Petite poignée en
plastique **Standard pour
Pratik IF et en option
pour les autres modèles.**

SPÉCIFICATIONS TECHNIQUES ET INFORMATIONS SUR LES COMMANDES

Mesures recommandées (mm)

De série

Type de toiles	Largeur (min/max) par vantail	Hauteur (min/max) par vantail
Toile en fibre de verre grise	150/2500	150/2500

En option

Type de toiles	Largeur (min/max) par vantail	Hauteur (min/max) par vantail
Toile en aluminium bruni	150/2500	150/2500
Toile Blackline	150/2500	150/2500
Toile Tuffscreen™	150/2500	150/2500
Toile Fabrinet	150/2500	150/2500
Toile PetScreen	150/2500	150/2500
Toile en acier inoxydable	150/2500	150/2500

Comment commander

Modèles **PRATIK** et **NEW PRATIK** : passez votre commande en indiquant toujours le type de mesure en tenant compte des éléments suivants :

- **mesure CÔTE TABLEAU**, la moustiquaire sera fournie avec une cote inférieure de 2 mm par rapport à la mesure du compartiment.
- **mesure FINIE**, la moustiquaire sera fournie dans la même taille que celle commandée.

En cas de besoin de produits aux dimensions proches des limites recommandées, veuillez contacter l'entreprise avant de passer commande.

Attention : lors de la détermination des dimensions du modèle NEW PRATIK, l'épaisseur du joint brosse n'est pas prise en compte.

MODÈLE PRATIK AVEC PROFIL MAJORÉ

* **N.B.** : si la dimension commandée est supérieure à 50 cm de diamètre, l'hublot est réalisé avec un profil unique.

Pour les dimensions inférieures à 50 cm (diamètre minimum de 27 cm), deux profils seront utilisés.

Pour les variantes cintrée et hublot, l'envoi d'un gabarit est requis.

- Aucun accessoire d'installation n'est fourni pour ce modèle.
- Dans le cas où le produit est fourni avec une traverse, la jonction en « T » invisible sera utilisée.
- Si la Pratik est commandée avec profil majoré, veuillez vous référer au modèle Scorri pour les coloris disponibles.

Modèle PRATIK IF (IN FRAME)

Formuler la commande en indiquant toujours la **côte TABLEAU** *.

* Par côte TABLEAU, on entend la dimension intérieure du cadre (comme sur l'image)

Veuillez indiquer lors de la commande le type de fixation requis. Pour une hauteur supérieure à 150 cm, la traverse est standard.

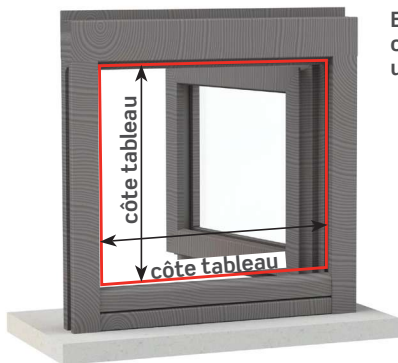

En l'absence de données à ce sujet, la côte tableau sera utilisée automatiquement.

COLOR LINE

 Pour les couleurs 9010 Soft, 9010 Brillant, 9010 Opaque, 9016 Soft et Renolit Blanc, les accessoires assortis seront blancs.

 Pour les couleurs 1013 Brillant, 1013 Soft et 9001 Soft, les accessoires assortis seront ivoire.

Couleurs disponibles

BRILLANTES



9010 BRILLANT



1013 BRILLANT

OPAQUES



9005 OPAQUE

SOFT



9016 SOFT



7001 SOFT



9010 SOFT



7016 SOFT



1013 SOFT



8017 SOFT



7035 SOFT



6005 SOFT

RAFFAELLO



GRIS RAFFAELLO



MARRON RAFFAELLO



VERT RAFFAELLO

SPÉCIALES



ARGENT PEINT



CORTEN



BRONZE PEINT



TÊTE-DE-MAURE MV



BRONZE FONCÉ PEINT



TÊTE-DE-MAURE 9900

BOIS



RENOLIT CLAIR



MERISIER CLAIR



RENOLIT FONCÉ



MERISIER FONCÉ



PIN

Pour les couleurs mises en évidence en **rouge**, les accessoires assortis Color Line sont disponibles.



Pour les couleurs 7001 Soft, 7035 Soft, 9006 Opaque et Argent peint, les accessoires assortis seront gris.



Pour toutes les autres couleurs et les hors gamme, les accessoires assortis seront noirs.

PRATIK EVO

Moustiquaire fixe à panneau unique, compatible avec différents types d'huisseries

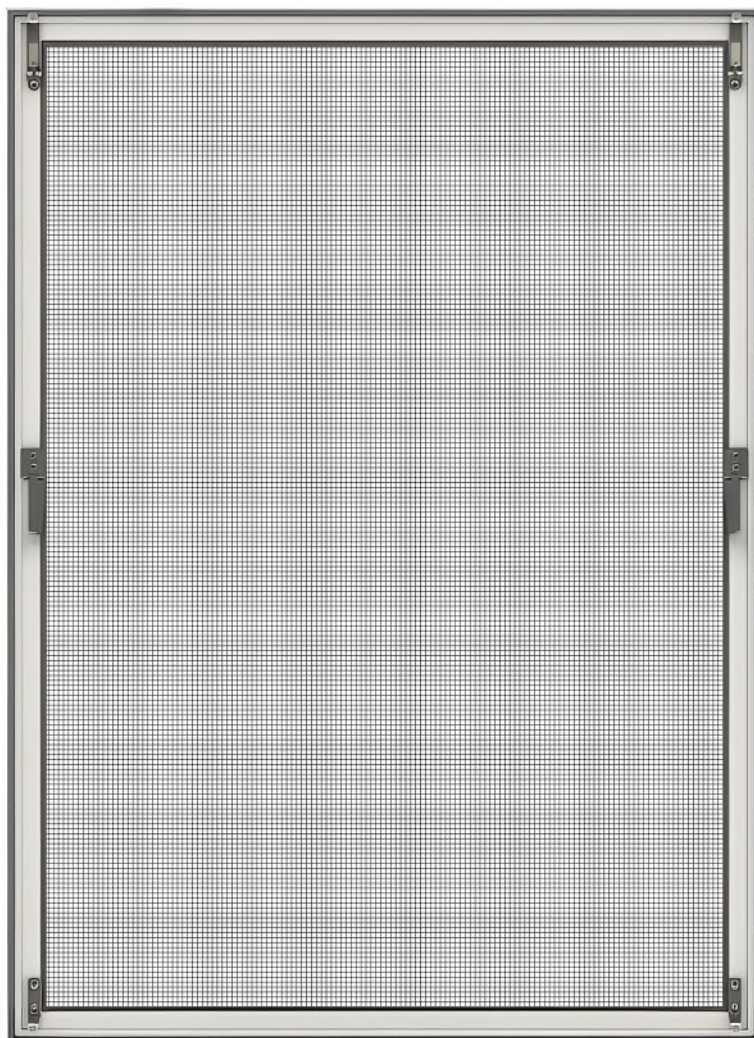

PRATIK EVO

Typologie : panneau fixe

Installation : Le système de fixation à ressort permet une installation rapide et intuitive, sans nécessiter d'outils spécialisés ou d'intervention invasive.

Une simple pression manuelle permet de s'assurer que le panneau est correctement fixé.

Ce mécanisme facilite également l'entretien, le nettoyage ou le retrait du panneau.

Convient pour : fenêtres

Toile : Black Line de série, également disponible en fibre de verre, en aluminium et en acier inoxydable.

Pour les installations dans des zones exposées au brouillard salin, il est déconseillé d'utiliser une toile en aluminium ou en acier inoxydable.

Fournie : sur mesure, jusqu'à une dimension maximale de L 150 x H 150 cm.

Color Line : accessoires apparents assortis à la couleur.

PRATIK EVO



PORTE-CROCHET INFÉRIEUR



POIGNÉE BASCULANTE



PORTE-CROCHET
À RESSORT COURT

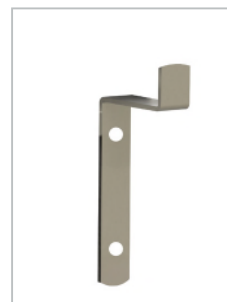

CROCHETS DISPONIBLES
(2 à 35 mm)

Profils

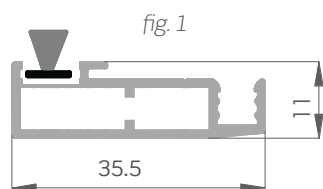

ZAP06P

Profil Pratik Evo

Le panneau moustiquaire est fourni avec une brosse standard de 7x5 mm sur la largeur et la hauteur.

Sur demande, des brosses de 7x3 mm, 7x9 mm et 7x14 mm sont disponibles.

Attention: il n'est pas possible de combiner des brosses de dimensions différentes pour la même moustiquaire.

Section horizontale

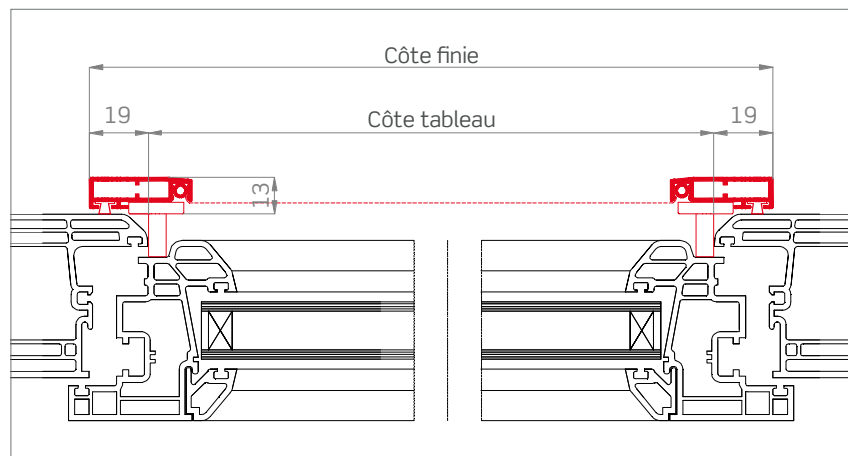

Profondeur d'installation := 13 mm

Section verticale

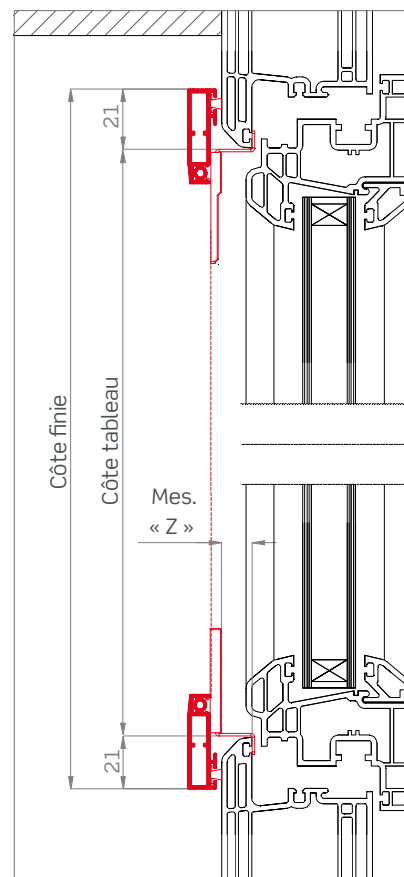

Mes. « Z » = profondeur du cadre (disponible par incréments de 1 mm de 2 à 35 mm de profondeur)

Mesures recommandées (mm)

De série

Type de toiles	Largeur (min/max) par vantail	Hauteur (min/max) par vantail
Toile Blackline	380/1500	-/1500

En option

Type de toiles et de panneaux	Largeur (min/max) par vantail	Hauteur (min/max) par vantail
Toile en fibre de verre	380/1500	-/1500
Toile en aluminium	380/1500	-/1500
Toile en acier inoxydable	380/1500	-/1500

Coloris disponibles

BRILLANTES



9010



1013

RAFFAELLO

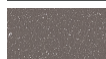

GRIS RAFFAELLO



VERT RAFFAELLO



MARRON RAFFAELLO

SOFT



7035 SOFT



6005 SOFT



9010 SOFT



8017 SOFT



1013 SOFT



9016 SOFT



7001 SOFT



7016 SOFT

SPÉCIALES



MARRON FONCÉ 9900



MARRON FONCÉ MV

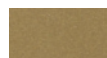

BRONZE VERN.

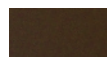

BRONZE FONCÉ VERN.



ARGENT VERN.



CORTEN SABLÉ

BOIS

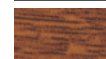

RENOLIT CLAIR

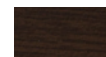

RENOLIT FONCÉ



PIN

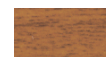

MERISIER CLAIR

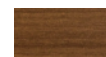

MERISIER FONCÉ

OPAQUES



9005 OPAQUE



Color line



Pour les couleurs 9010, 9010 Soft, 9016 Soft, les accessoires assortis seront blancs.



Pour les couleurs 1013 et 1013 Soft, les accessoires assortis seront de couleur ivoire.



Pour les couleurs 7001 Soft, 7035 Soft et Argent verni, les accessoires assortis seront gris.



Pour la couleur 7016 Soft, les accessoires assortis seront de couleur anthracite.



Pour toutes les autres couleurs et les couleurs hors gamme, les accessoires assortis seront noirs.

Comment commander

Formuler la commande en indiquant toujours la **côte TABLEAU**.
Par côte tableau, on entend la dimension intérieure du cadre.

La moustiquaire sera fournie avec les dimensions majorées suivantes : largeur + 38 mm, hauteur + 42 mm.

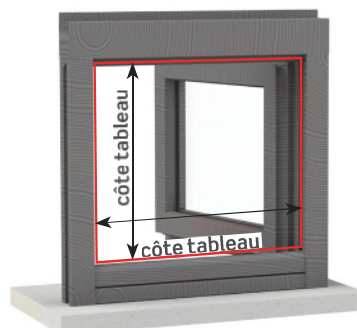

En l'absence de données à ce sujet, la côte tableau sera utilisée automatiquement.

GLIDE

NEW

Moustiquaire coulissante à un ou deux panneaux

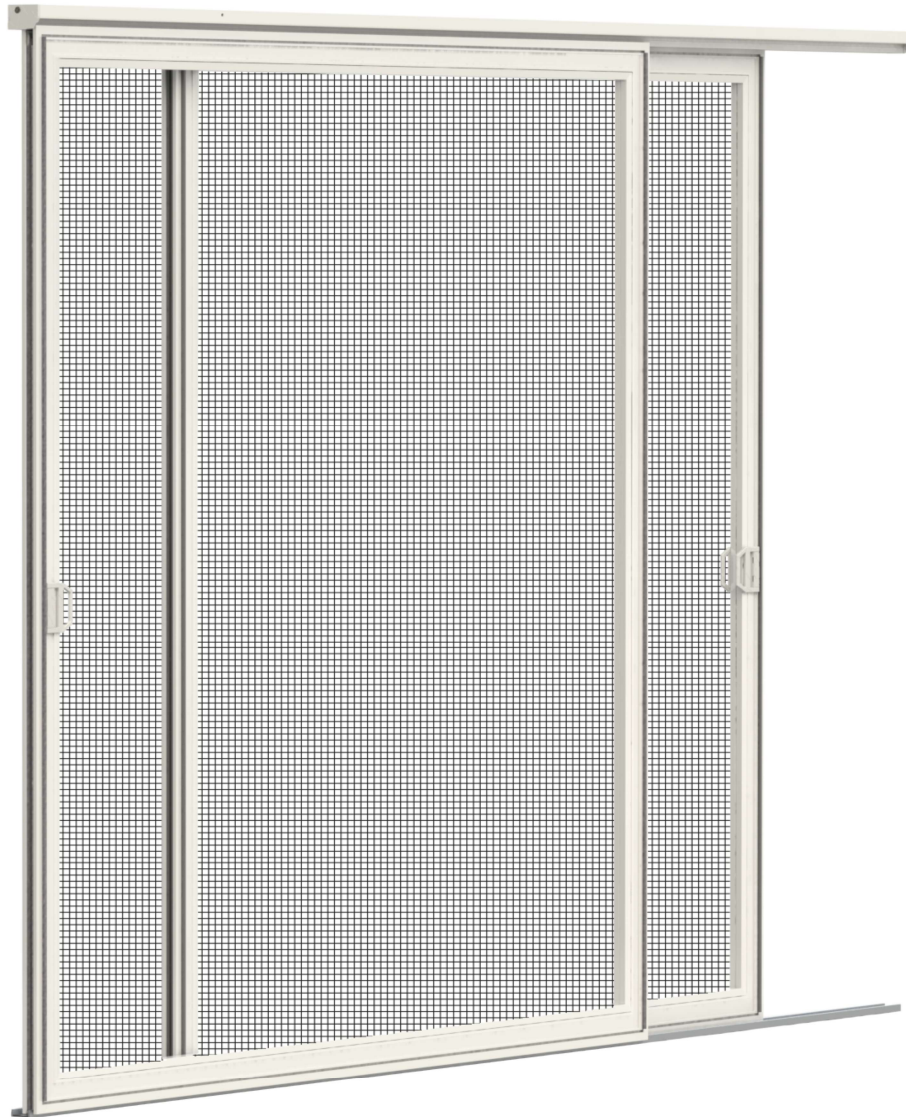

GLIDE À PANNEAU SIMPLE
GLIDE À PANNEAU DOUBLE

Coulissement : latéral

Système d'ouverture : panneau coulissant avec petite poignée Color Line de série (*fournie séparément, à appliquer sur le panneau*).

Convient pour : fenêtre et porte-fenêtre

Toile : Blackline de série, mais disponible également en fibre de verre grise, Fabrinet, aluminium bruni, aluminium argent, acier inoxydable, Tuffscreen™ et PetScreen.

Pour les installations dans des zones exposées au brouillard salin, il est déconseillé d'utiliser une toile en aluminium ou en acier inoxydable.

Fournie : sur mesure, sans traverse

Configurations : le produit est disponible avec un ou deux panneaux dans différentes configurations en fonction des exigences d'installation.

Color Line : accessoires apparents de couleur disponibles pour toutes les variantes dans les coloris **blanc, ivoire, gris, anthracite et noir**.

GLIDE À PANNEAU SIMPLE

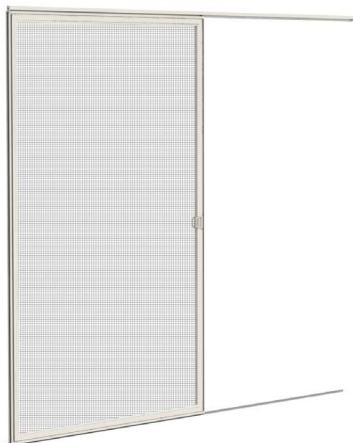

Les rails supérieur et inférieur (fig. 1) suivent la couleur du panneau moustiquaire, tandis que le rail inférieur (fig. 2) n'est disponible qu'en argent peint ou en noir (sur demande).

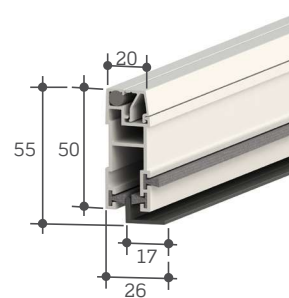
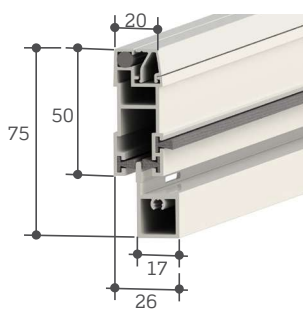
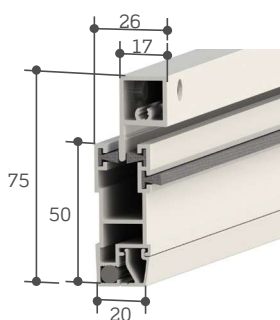

TYPES D'INSTALLATION

Les deux solutions offrent des avantages spécifiques et le choix entre l'une ou l'autre dépend des caractéristiques du compartiment et des exigences de conception.

INSTALLATION FRONTALE

L'installation frontale sur le compartiment ou l'huissierie se fait sans qu'il soit nécessaire de délimiter le périmètre sur les côtés.

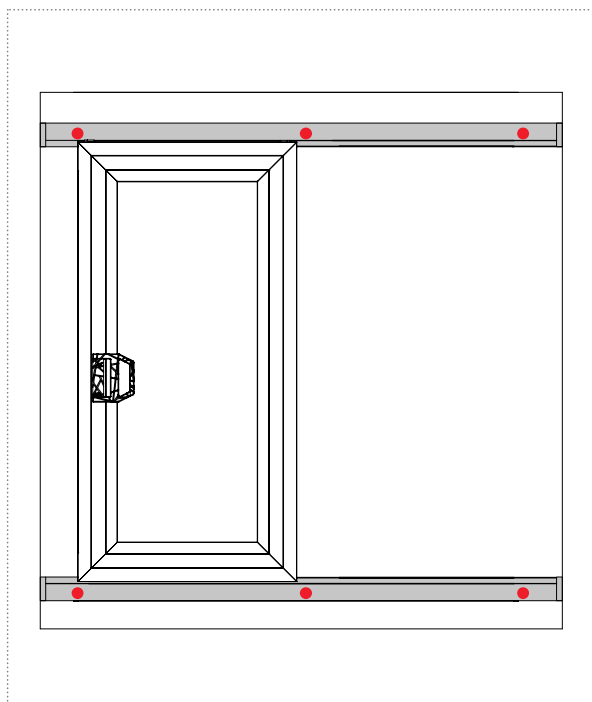

INSTALLATION CLASSIQUE

L'installation classique consiste à monter à l'intérieur d'un trou de fenêtre, abritant le produit entre les murs latéraux du compartiment.

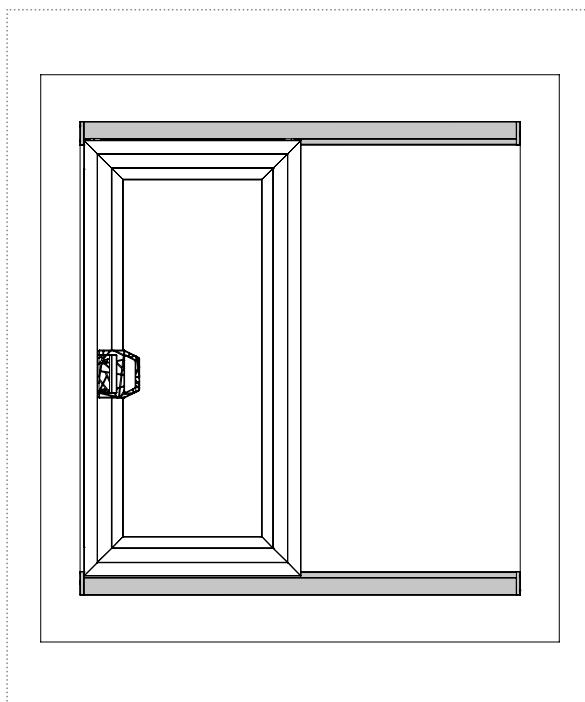

DESCRIPTION DES VARIANTES

Il est possible d'installer la Glide à panneau simple dans les variantes suivantes :

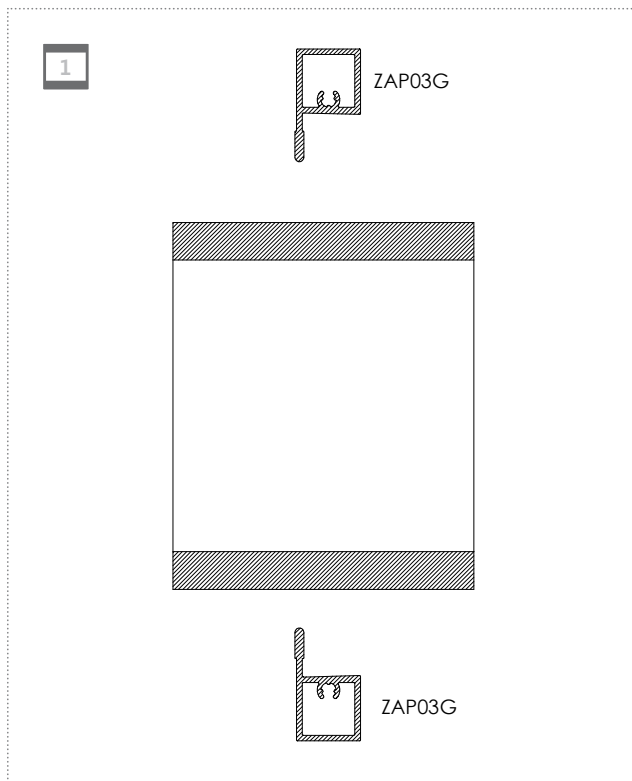

- **Variante 1** : Avec rail présent sur la largeur supérieure et inférieure du compartiment, adaptée aussi bien à une installation frontale qu'à une installation classique.

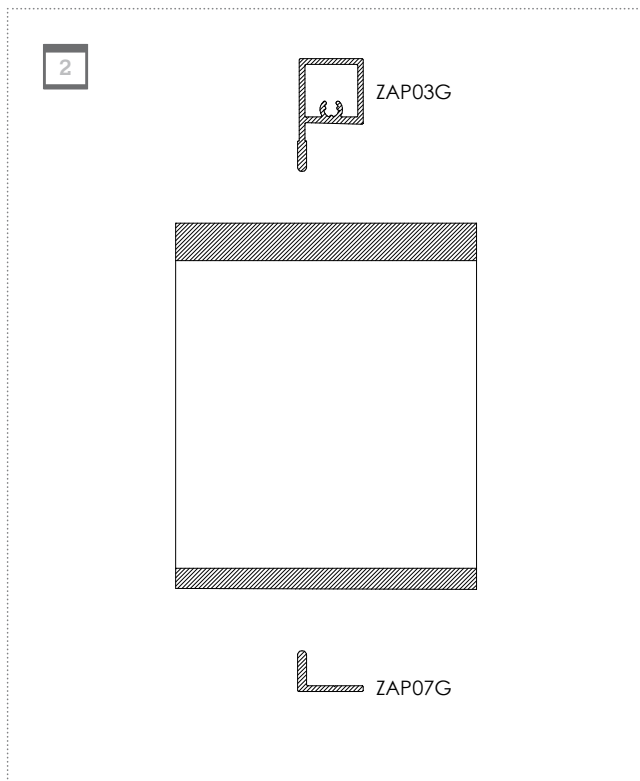

- **Variante 2** : Avec le rail présent sur la largeur supérieure et le rail bas sur la largeur inférieure, adapté à l'installation classique.

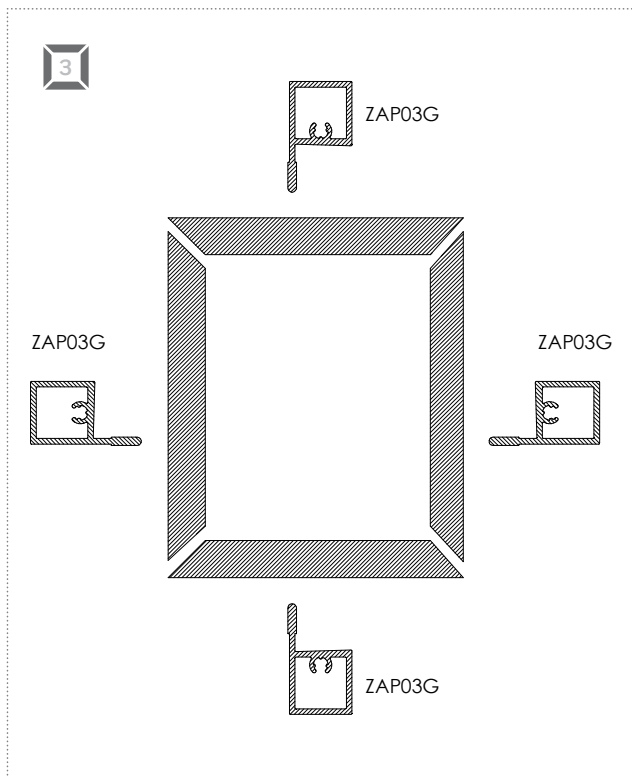

- **Variante 3** : Avec rail présent sur les quatre côtés du compartiment, adaptée aussi bien à une installation frontale qu'à une installation classique.

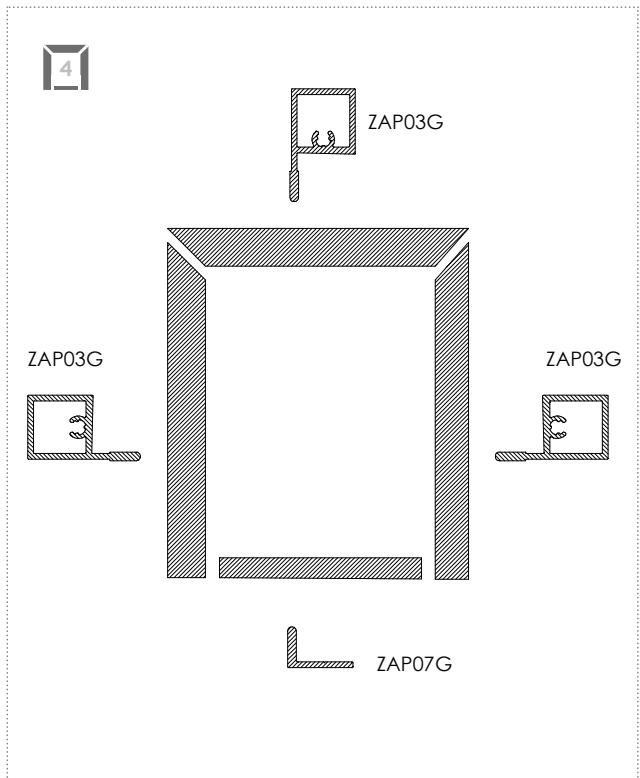

- **Variante 4** : Avec rail sur la largeur supérieure du compartiment et sur les deux hauteurs. Sur la largeur inférieure se trouve le rail bas. Convient pour une installation frontale ou classique.

VARIANTE 1 : INSTALLATION CLASSIQUE

Rail présent sur la largeur supérieure et inférieure du compartiment

Profils

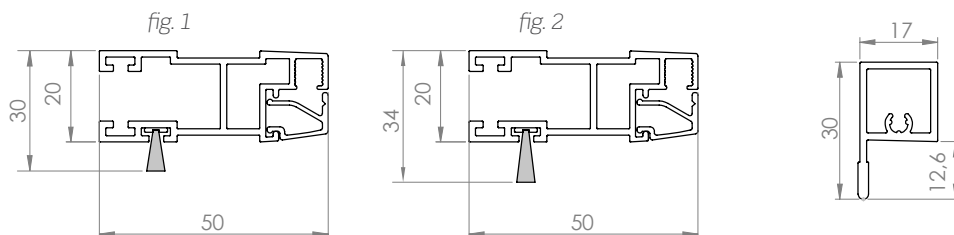

Le panneau moustiquaire est fourni avec une brosse frontale 6x13 sur les largeurs (fig. 1) et 6x17 sur les hauteurs (fig. 2).

Sur demande, il est également possible d'avoir la brosse 6x17 sur les largeurs.

Rail inférieur et supérieur (ZAP03G)

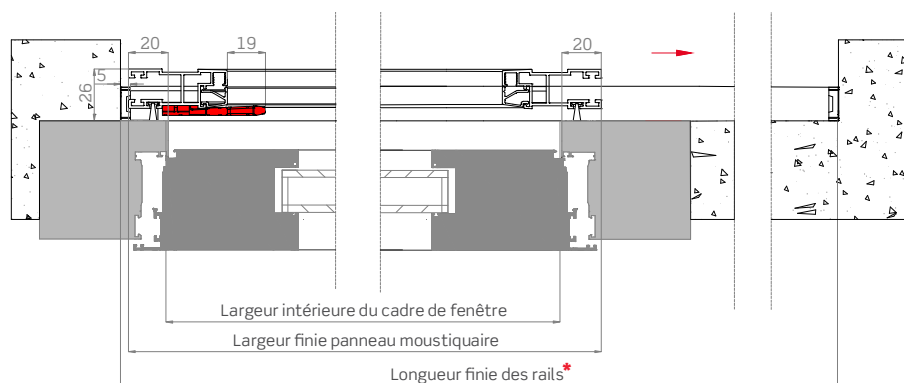

Section horizontale

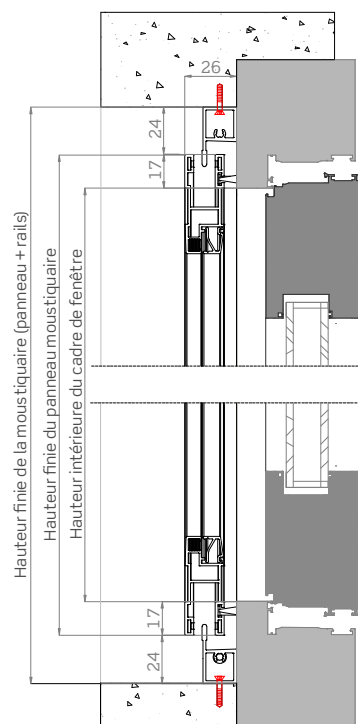

Section verticale

Comment commander

Formulez votre commande en indiquant :

- Largeur finie panneau moustiquaire : le panneau sera fourni dans la taille commandée.
- Hauteur finie de la moustiquaire (panneau plus rail supérieur et inférieur) : la moustiquaire sera fournie dans la taille commandée.

Sauf indication contraire, les dimensions du rail sont définies par la formule suivante :

Longueur finie rails (*) = (largeur finie panneau moustiquaire x 2) + 10 mm.

EXIGENCES MINIMALES PAR COMMANDE

Largeur finie du panneau moustiquaire = Largeur intérieure du cadre de fenêtre + 40 mm

Hauteur finie de la moustiquaire = Hauteur intérieure du cadre de fenêtre + 82 mm

Les rails supérieur et inférieur de la longueur souhaitée peuvent être commandés sur demande.

NB : Sauf indication contraire, le rail inférieur est fourni avec des fentes pour l'évacuation de l'eau.

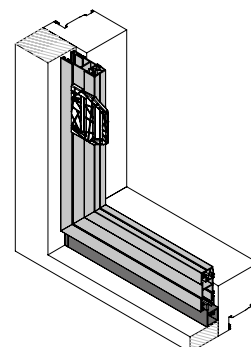
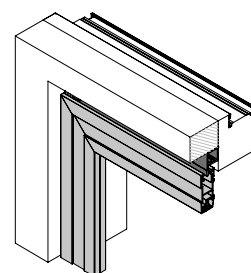

VARIANTE 1 : INSTALLATION FRONTALE

Rail présent sur la largeur supérieure et inférieure du compartiment

Profils

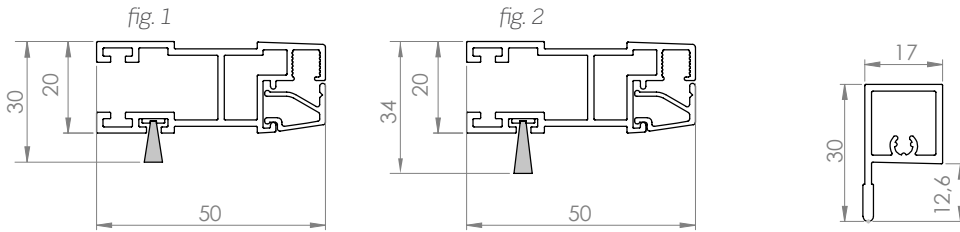

Le panneau moustiquaire est fourni avec une brosse frontale 6x13 sur les largeurs (fig. 1) et 6x17 sur les hauteurs (fig. 2).

Sur demande, il est également possible d'avoir la brosse 6x17 sur les largeurs.

Rail inférieur et supérieur (ZAP03G)

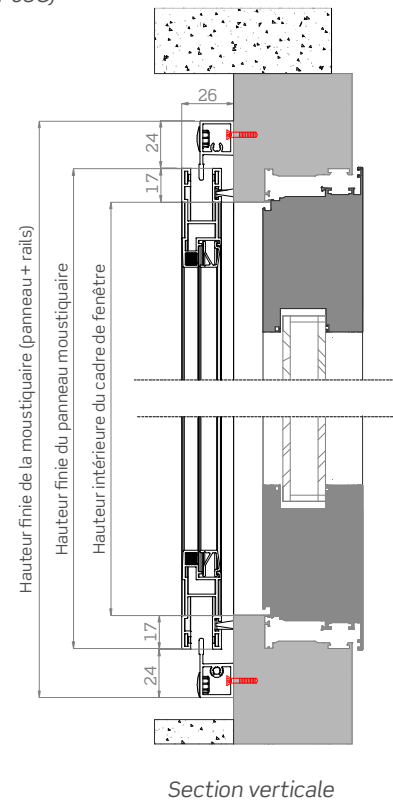
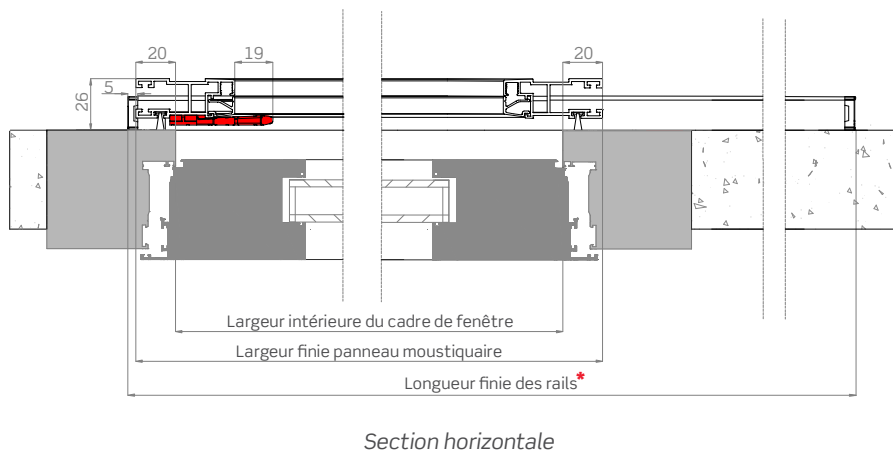

Comment commander

Formulez votre commande en indiquant :

- **Largeur finie du panneau de moustiquaire** : le panneau sera fourni dans la taille commandée.
- **Hauteur finie de la moustiquaire (panneau plus rail supérieur et inférieur)** : la moustiquaire est livrée dans la taille commandée.

Sauf indication contraire, les dimensions du rail sont définies par la formule suivante :
Longueur finie rails (*) = (largeur finie panneau moustiquaire x 2) + 10 mm.

EXIGENCES MINIMALES PAR COMMANDE

Largeur finie panneau moustiquaire = Largeur intérieure du cadre de fenêtre + 40 mm

Hauteur finie de la moustiquaire = Hauteur intérieure du cadre de fenêtre + 82 mm

Les rails supérieur et inférieur de la longueur souhaitée peuvent être commandés sur demande.

NB : Sauf indication contraire, les rails sont fournis avec des trous frontaux pour l'insertion de caches et le rail inférieur avec des fentes pour l'évacuation de l'eau.

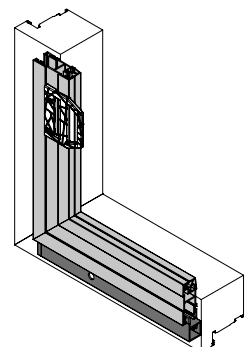
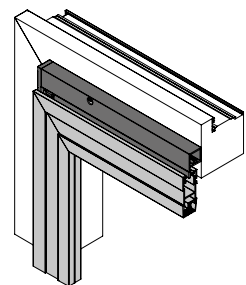

VARIANTE 2 : INSTALLATION CLASSIQUE

Présence d'un rail sur la largeur supérieure et d'un rail bas sur la largeur inférieure

Profils

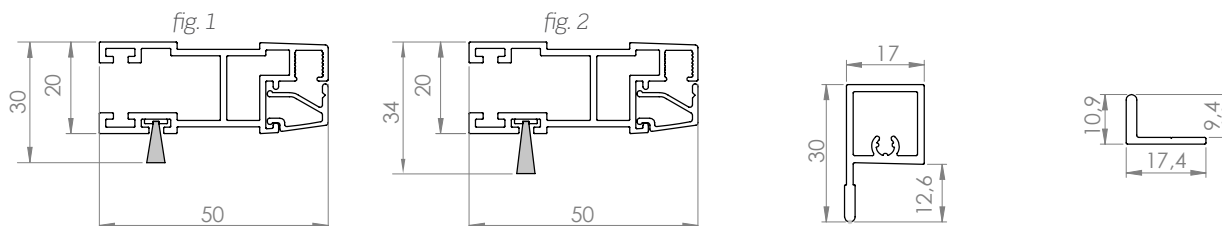

Le panneau moustiquaire est fourni avec une brosse frontale 6x13 sur les largeurs (fig. 1) et 6x17 sur les hauteurs (fig. 2).

Sur demande, il est également possible d'avoir la brosse 6x17 sur les largeurs.

Rail supérieur
(ZAP03G)

Rail bas
(ZAP07G)

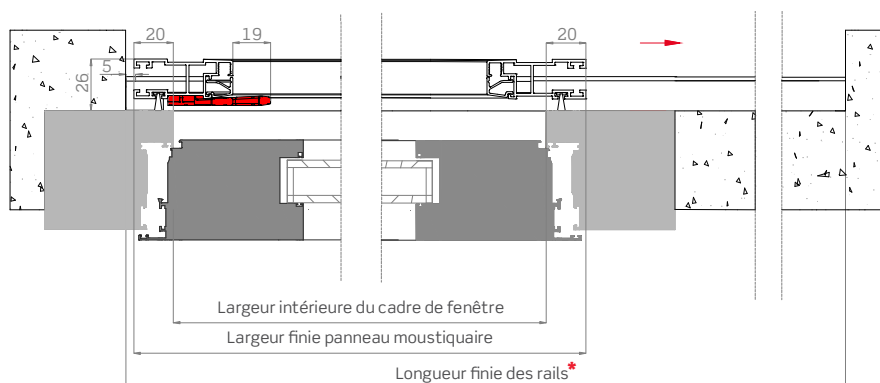

Section horizontale

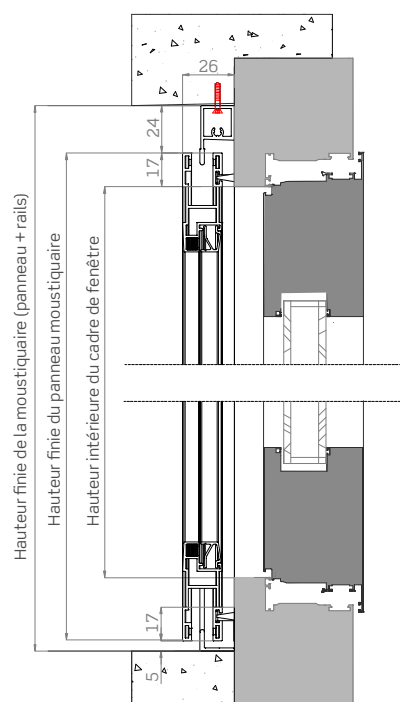

Section verticale

Comment commander

Formulez votre commande en indiquant :

- **Largeur finie panneau moustiquaire** : le panneau sera fourni dans la taille commandée.
- **Hauteur finie de la moustiquaire (panneau plus rail supérieur et inférieur)** : la moustiquaire est livrée dans la taille commandée.

Sauf indication contraire, les dimensions du rail sont définies par la formule suivante :
Longueur finie rails (*) = (largeur finie panneau moustiquaire x 2) + 10 mm.

EXIGENCES MINIMALES PAR COMMANDE

Largeur finie panneau moustiquaire = Largeur intérieure du cadre de fenêtre + 40 mm

Hauteur finie de la moustiquaire = Hauteur intérieure du cadre de fenêtre + 63 mm

Les rails supérieur et inférieur de la longueur souhaitée peuvent être commandés sur demande.

NB : Sauf indication contraire, le rail bas est fourni avec des fentes pour l'évacuation de l'eau.

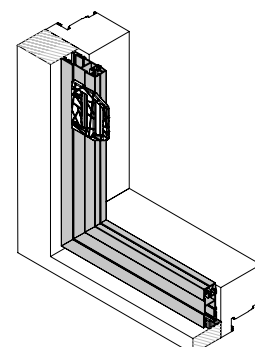
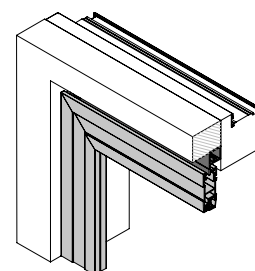

VARIANTE 3 : INSTALLATION CLASSIQUE

Rail présent sur les quatre côtés du compartiment

Profils

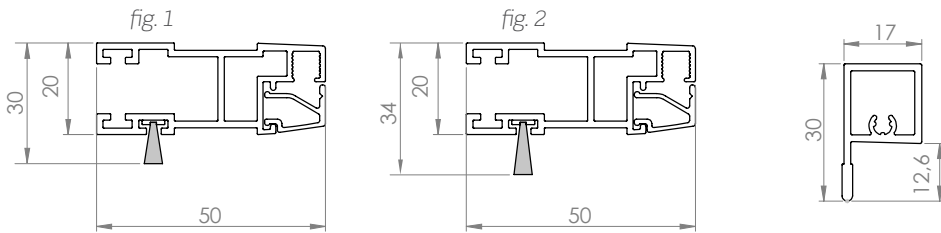

Le panneau moustiquaire est fourni avec une brosse frontale 6x13 sur les largeurs (fig. 1) et 6x17 sur les hauteurs (fig. 2).

Sur demande, il est également possible d'avoir la brosse 6x17 sur les largeurs.

Rail périmétral (ZAP03G)

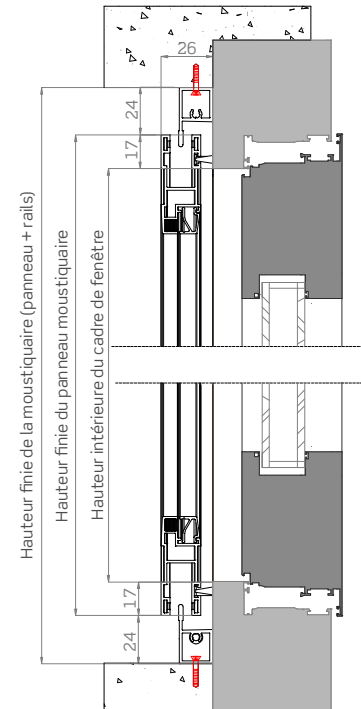
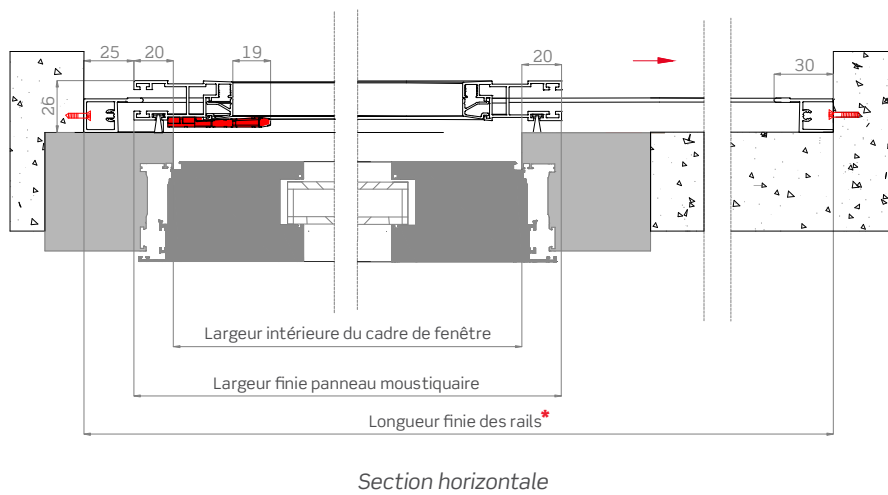

Comment commander

Formulez votre commande en indiquant :

- Largeur finie panneau moustiquaire : le panneau sera fourni dans la taille commandée.
- Hauteur finie de la moustiquaire (panneau plus rail supérieur et inférieur) : la moustiquaire sera fournie dans la taille commandée.

Sauf indication contraire, la largeur du cadre est définie par la formule suivante :

Largeur finie du cadre (*) = (largeur finie panneau moustiquaire x 2) + 50 mm.

EXIGENCES MINIMALES PAR COMMANDE

Largeur finie panneau moustiquaire = Largeur intérieure du cadre de fenêtre + 40 mm

Hauteur finie de la moustiquaire = Hauteur intérieure du cadre de fenêtre + 82 mm

La largeur de cadre souhaitée peut être commandée sur demande.

NB : Sauf indication contraire, le rail inférieur est fourni avec des fentes pour l'évacuation de l'eau.

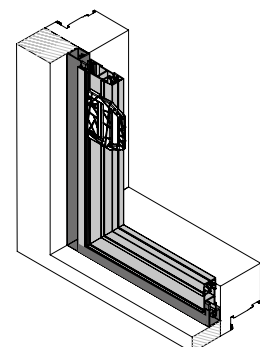
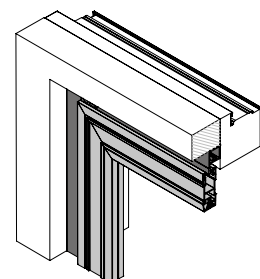

VARIANTE 3 : INSTALLATION FRONTALE

Rail présent sur les quatre côtés du compartiment

Profils

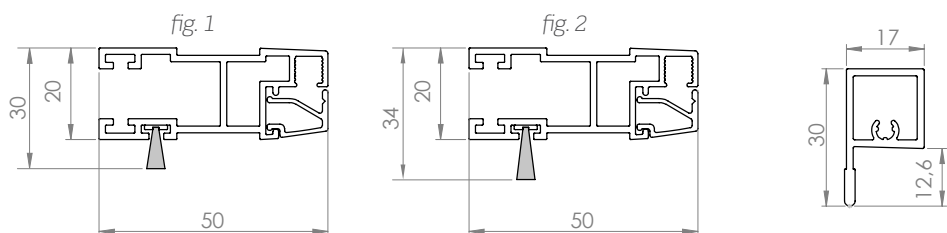

Le panneau moustiquaire est fourni avec une brosse frontale 6x13 sur les largeurs (fig. 1) et 6x17 sur les hauteurs (fig. 2).

Sur demande, il est également possible d'avoir la brosse 6x17 sur les largeurs.

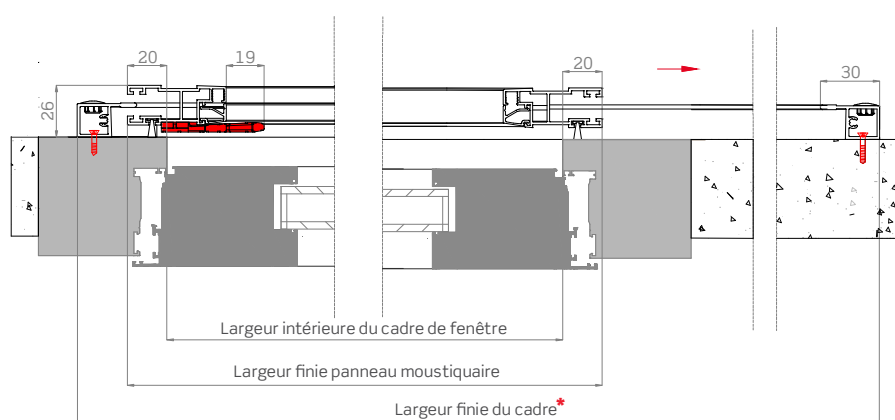

Section horizontale

Rail périmétral (ZAP03G)

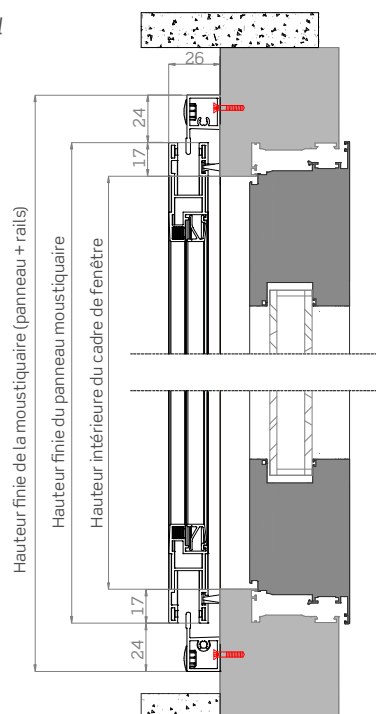

Section verticale

Comment commander

Formulez votre commande en indiquant :

- Largeur finie panneau moustiquaire : le panneau sera fourni dans la taille commandée.
- Hauteur finie de la moustiquaire (panneau plus rail supérieur et inférieur) : la moustiquaire sera fournie dans la taille commandée.

Sauf indication contraire, la largeur du cadre est définie par la formule suivante :

Largeur finie du cadre (*) = (largeur finie panneau moustiquaire x 2) + 50 mm.

EXIGENCES MINIMALES PAR COMMANDE

Largeur finie panneau moustiquaire = Largeur intérieure du cadre de fenêtre + 40 mm

Hauteur finie de la moustiquaire = Hauteur intérieure du cadre de fenêtre + 82 mm

La largeur de cadre souhaitée peut être commandée sur demande.

NB : Sauf indication contraire, les rails sont fournis avec des trous frontaux pour l'insertion de caches et le rail inférieur avec des fentes pour l'évacuation de l'eau.

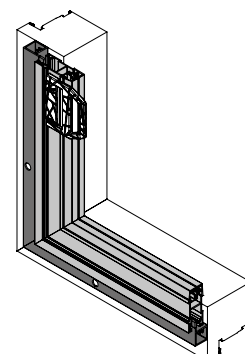
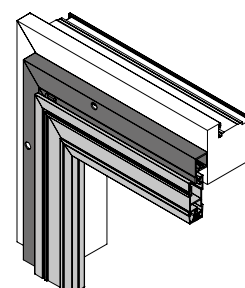

VARIANTE 4: INSTALLATION CLASSIQUE

Rail présent sur la largeur supérieure du compartiment et sur les deux hauteurs.
Sur la largeur inférieure se trouve le rail bas.

Profils

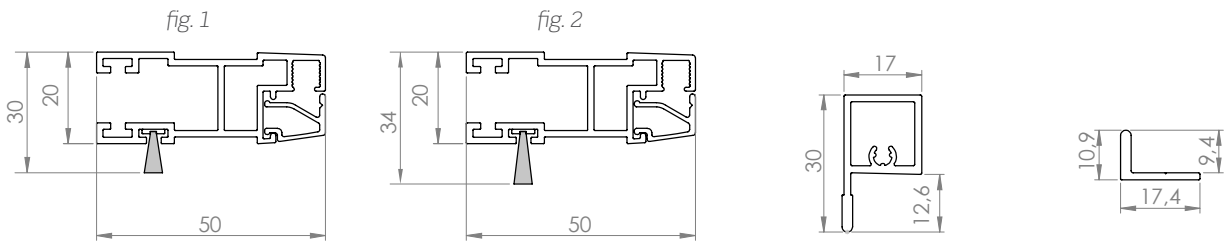

Le panneau moustiquaire est fourni avec une brosse frontale 6x13 sur les largeurs (fig. 1) et 6x17 sur les hauteurs (fig. 2).

Sur demande, il est également possible d'avoir la brosse 6x17 sur les largeurs.

Rail sur trois côtés (ZAP03G)

Rail bas (ZAP07G)

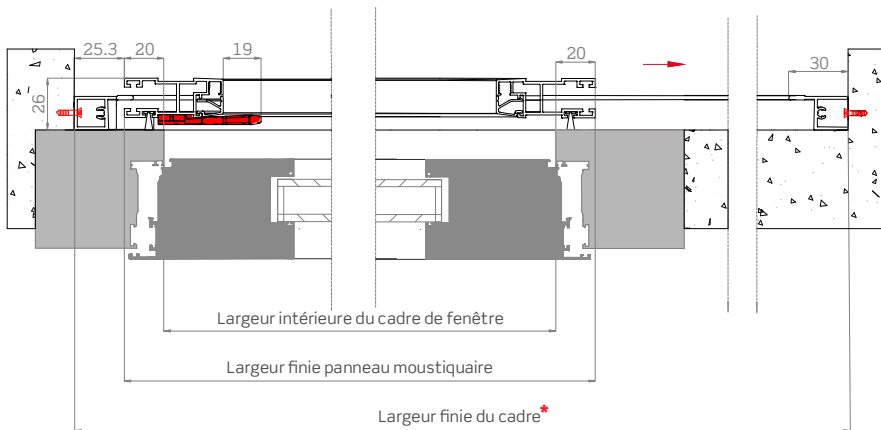

Section horizontale

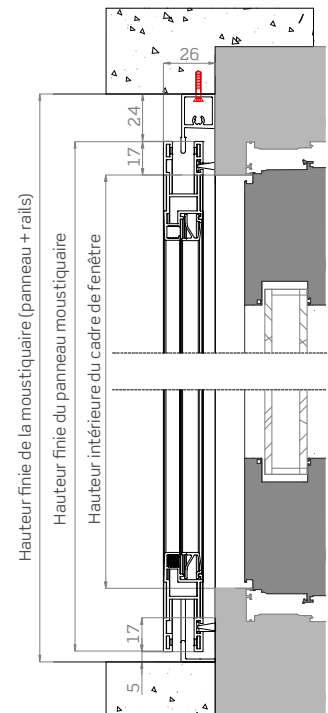

Section verticale

Comment commander

Formulez votre commande en indiquant :

- Largeur finie panneau moustiquaire : le panneau sera fourni dans la taille commandée.
- Hauteur finie de la moustiquaire (panneau plus rail supérieur et inférieur) : la moustiquaire est livrée dans la taille commandée.

Sauf indication contraire, la largeur du cadre est définie par la formule suivante :

Largeur finie du cadre (*) = (largeur finie panneau moustiquaire x 2) + 50 mm.

EXIGENCES MINIMALES PAR COMMANDE

Largeur finie panneau moustiquaire = Largeur intérieure du cadre de fenêtre + 40 mm

Hauteur finie de la moustiquaire = Hauteur intérieure du cadre de fenêtre + 63 mm

La largeur de cadre souhaitée peut être commandée sur demande.

NB : Sauf indication contraire, le rail bas est fourni avec des fentes pour l'évacuation de l'eau.

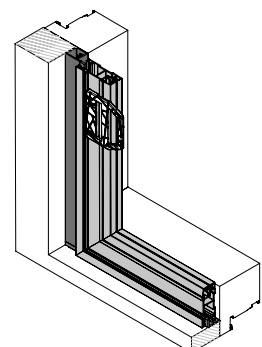
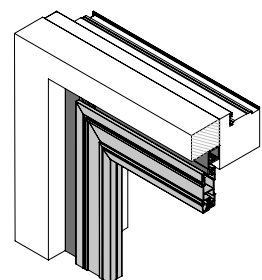

VARIANTE 4 : INSTALLATION FRONTALE (SUR TROIS CÔTÉS)

Rail présent sur la largeur supérieure du compartiment et sur les deux hauteurs.
Sur la largeur inférieure se trouve le rail bas.

Profils

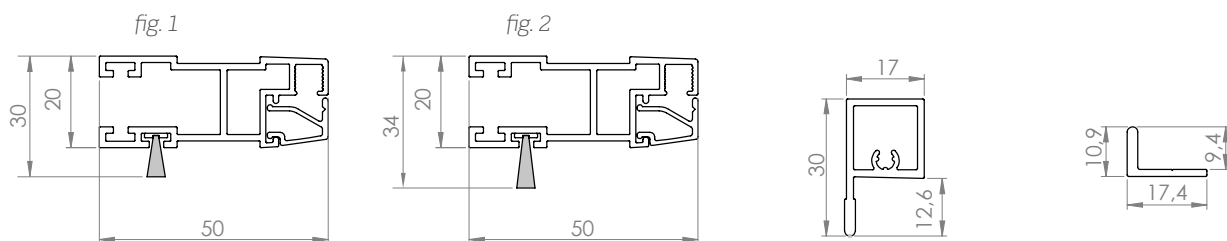

Le panneau moustiquaire est fourni avec une brosse frontale 6x13 sur les largeurs (fig. 1) et 6x17 sur les hauteurs (fig. 2).

Sur demande, il est également possible d'avoir la brosse 6x17 sur les largeurs.

Rail sur trois côtés (ZAP03G)

Rail bas (ZAP07G)

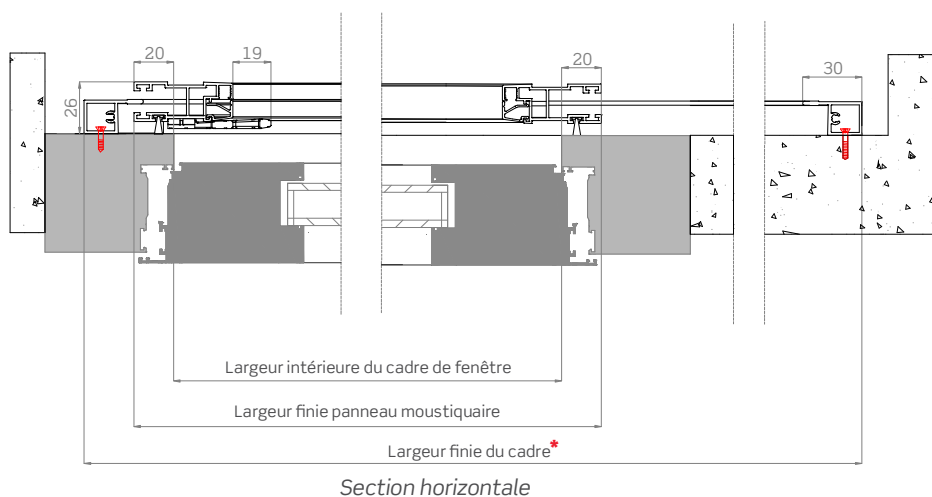

Section horizontale

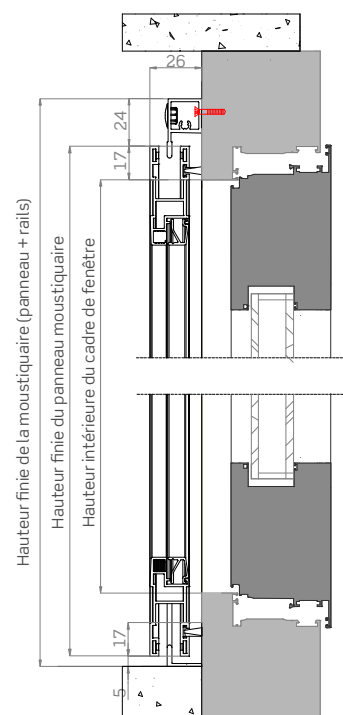

Section verticale

Comment commander

Formulez votre commande en indiquant :

- **Largeur finie panneau moustiquaire** : le panneau sera fourni dans la taille commandée.
- **Hauteur finie de la moustiquaire (panneau plus rail supérieur et inférieur)** : la moustiquaire est livrée dans la taille commandée.

Sauf indication contraire, la largeur du cadre est définie par la formule suivante :

Largeur finie cadre (*) = (largeur finie panneau moustiquaire x 2) + 50 mm.

EXIGENCES MINIMALES PAR COMMANDE

Largeur finie panneau moustiquaire = Largeur intérieure du cadre de fenêtre + 40 mm

Hauteur finie de la moustiquaire = Hauteur intérieure du cadre de fenêtre + 63 mm

La largeur de cadre souhaitée peut être commandée sur demande.

NB : Sauf indication contraire, les rails sont fournis avec des trous frontaux pour l'insertion de caches et le rail inférieur avec des fentes pour l'évacuation de l'eau.

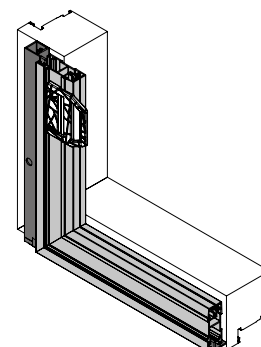
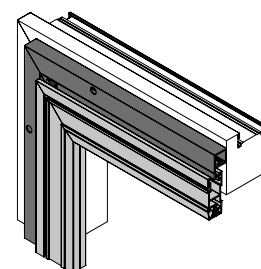

GLIDE À PANNEAU DOUBLE

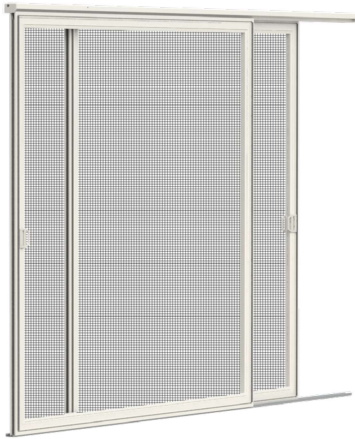

Les rails supérieur et inférieur (fig. 1) suivent la couleur du panneau moustiquaire, tandis que le rail inférieur (fig. 2) n'est disponible qu'en argent peint ou en noir (sur demande).

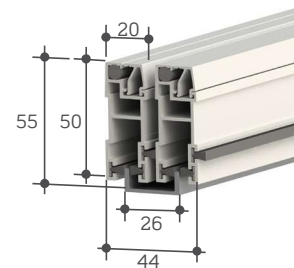
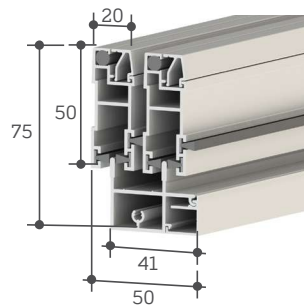
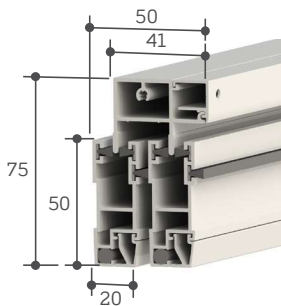

TYPES D'INSTALLATION

Les deux solutions offrent des avantages spécifiques et le choix entre l'une ou l'autre dépend des caractéristiques du compartiment et des exigences de conception.

INSTALLATION FRONTALE

L'installation frontale sur le compartiment ou l'huissierie se fait sans qu'il soit nécessaire de délimiter le périmètre sur les côtés.

INSTALLATION CLASSIQUE

L'installation classique consiste à placer le produit à l'intérieur d'un trou de fenêtre, entre les parois latérales du compartiment.

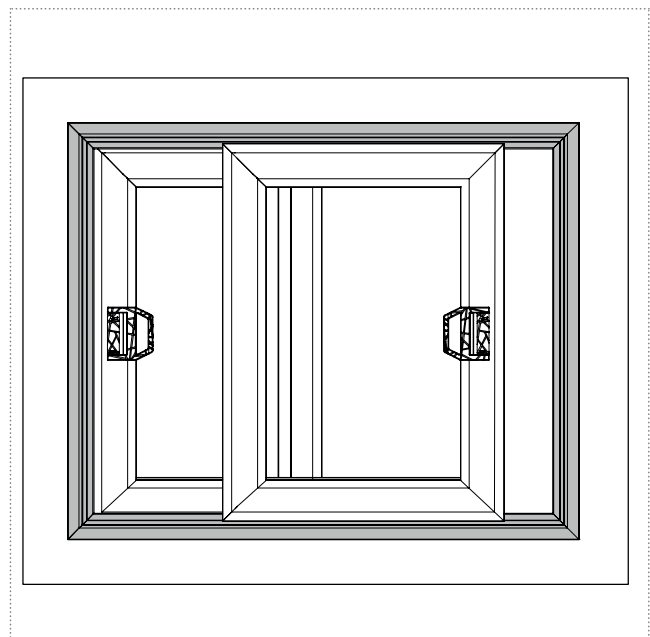
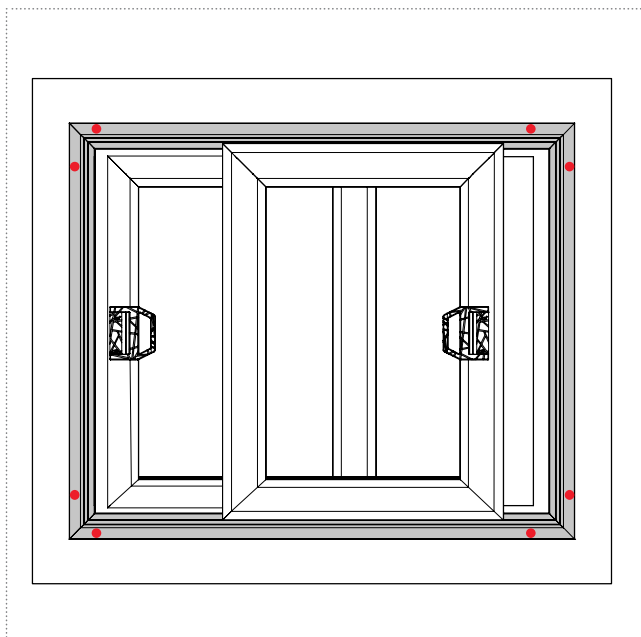

DESCRIPTION DES VARIANTES

Il est possible d'installer la Glide à panneau double dans les variantes suivantes :

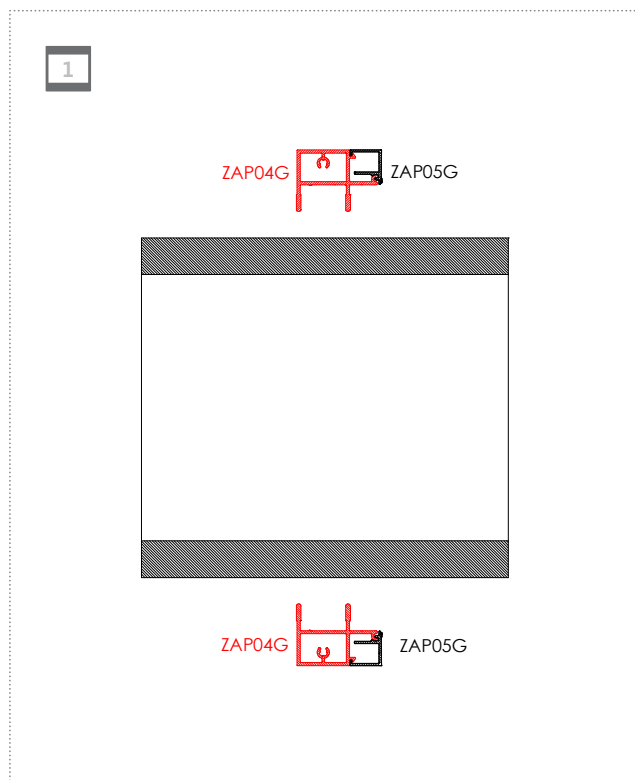

- **Variante 1** : Avec rail présent sur la largeur supérieure et inférieure du compartiment, adaptée aussi bien à une installation frontale qu'à une installation classique.

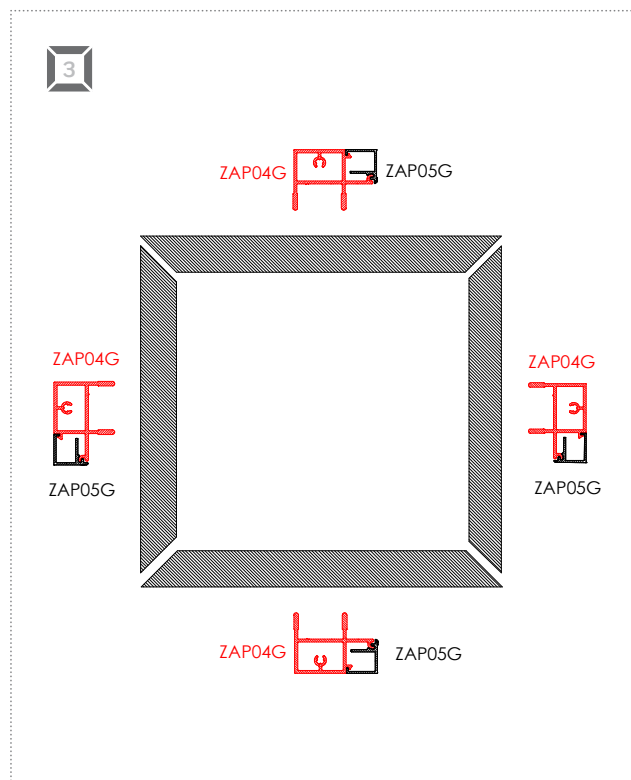

- **Variante 3** : Avec rail présent sur les quatre côtés du compartiment, adaptée aussi bien à une installation frontale qu'à une installation classique.

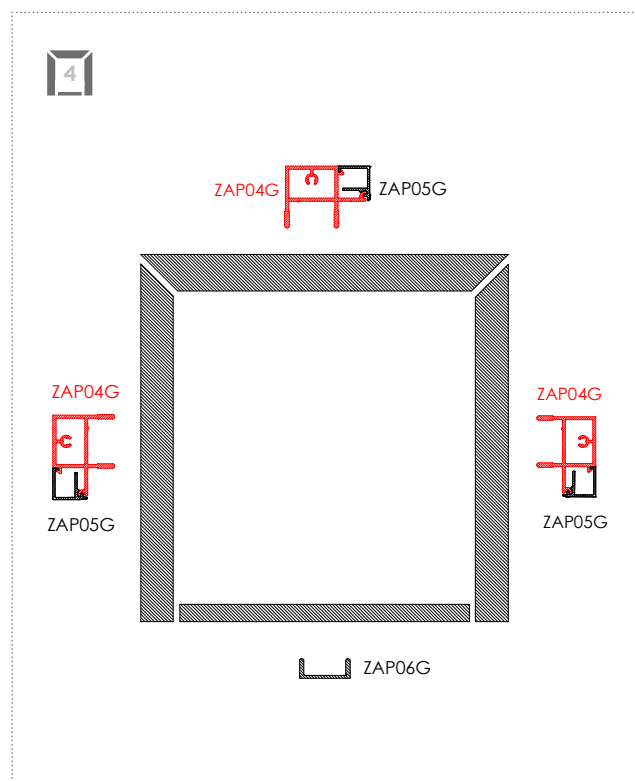

- **Variante 4** : Avec rail sur la largeur supérieure du compartiment et sur les deux hauteurs. Sur la largeur inférieure se trouve le rail bas. Convient pour une installation frontale ou classique.

VARIANTE 1 : INSTALLATION CLASSIQUE

Rail présent sur la largeur supérieure et inférieure du compartiment

Profils

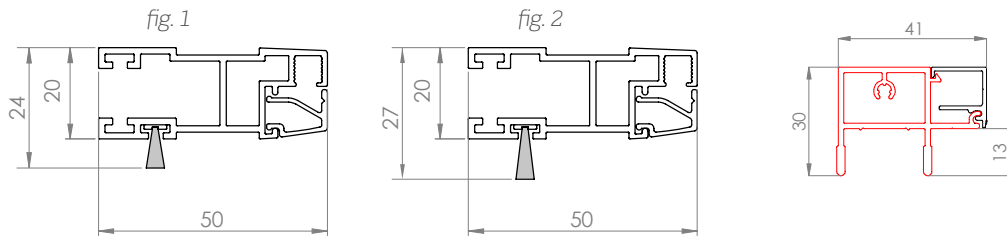

Le panneau moustiquaire est fourni avec une brosse frontale 6x7 sur les largeurs (fig. 1) et 6x9,5 sur les hauteurs (fig. 2).

Rail double inférieure et supérieure (ZAP04G + ZAP05G)

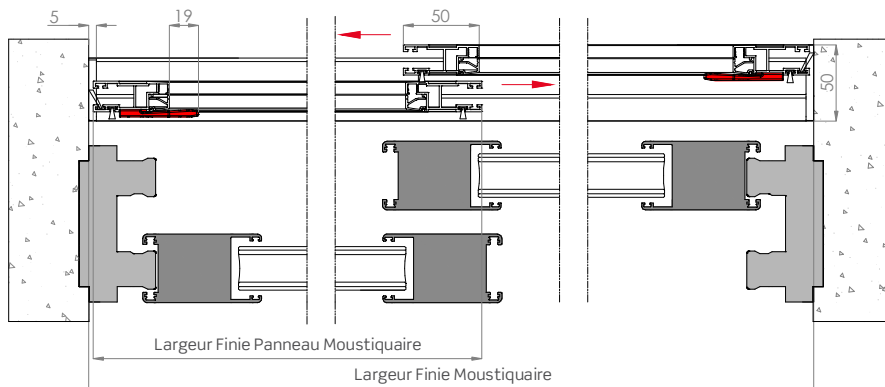

Section horizontale

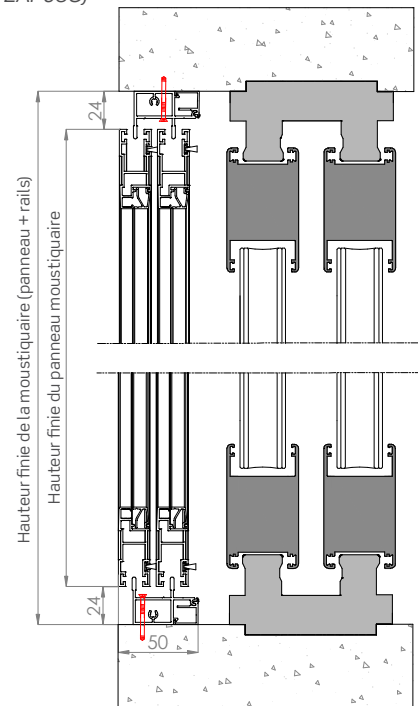

Section verticale

Comment commander

Formulez votre commande en indiquant :

- **Mesure finie** : la moustiquaire est livrée dans la taille commandée.
- **Côte tableau** : la moustiquaire sera fournie avec 2 mm de moins en largeur et en hauteur.

SPÉCIFICATIONS DIMENSIONNELLES

Largeur finie panneau moustiquaire = (largeur finie panneau moustiquaire / 2) + 22 mm

Hauteur finie du panneau moustiquaire = Hauteur finie de la moustiquaire – 48 mm

NB : Sauf indication contraire, le rail inférieur est fourni avec des fentes pour l'évacuation de l'eau.

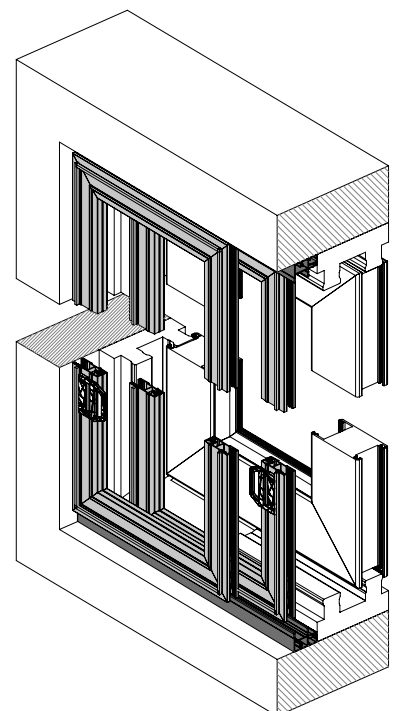

VARIANTE 1 : INSTALLATION FRONTALE

Rail présent sur la largeur supérieure et inférieure du compartiment

Profils

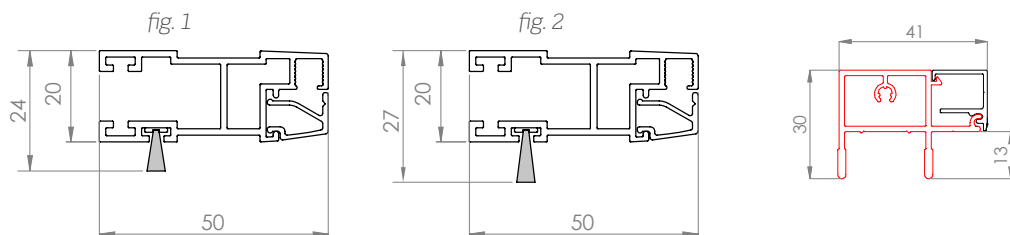

Le panneau moustiquaire est fourni avec une brosse frontale 6x7 sur les largeurs (fig. 1) et 6x9,5 sur les hauteurs (fig. 2).

Rail double inférieure et supérieure (ZAP04G + ZAP05G)

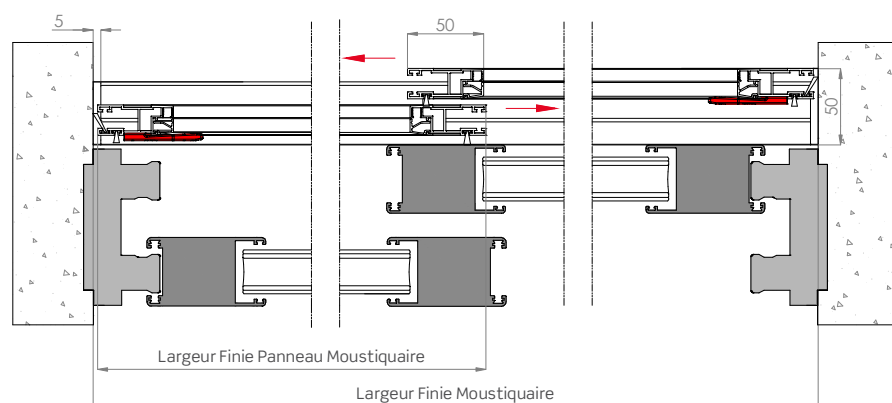

Section horizontale

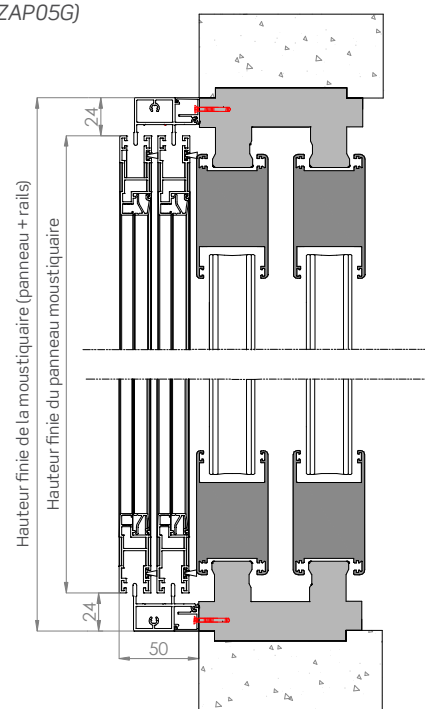

Section verticale

Comment commander

Formulez votre commande en indiquant :

- **Mesure finie** : la moustiquaire est livrée dans la taille commandée.

SPÉCIFICATIONS DIMENSIONNELLES

Largeur finie panneau moustiquaire = (Largeur finie moustiquaire / 2) + 22 mm

Hauteur finie du panneau moustiquaire = Hauteur finie de la moustiquaire - 48 mm

EXIGENCES MINIMALES PAR COMMANDE

Cette variante nécessite la présence de butées latérales.

NB : Sauf indication contraire, les rails sont fournis avec des trous frontaux pour l'insertion de caches et le rail inférieur avec des fentes pour l'évacuation de l'eau.

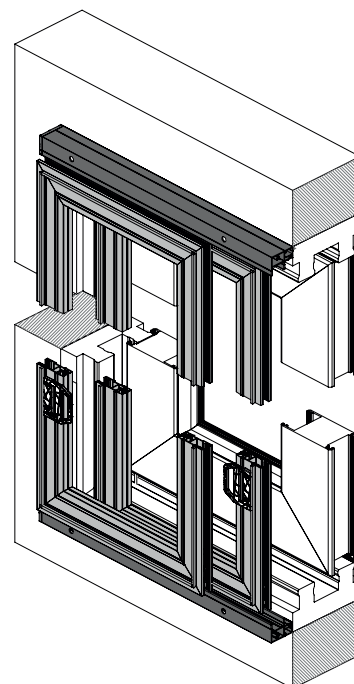

VARIANTE 3 : INSTALLATION CLASSIQUE

Rail présent sur les quatre côtés du compartiment

Profils

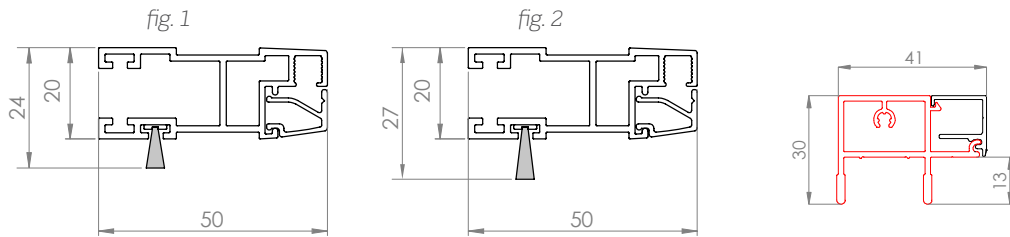

Le panneau moustiquaire est fourni avec une brosse frontale 6x7 sur les largeurs (fig. 1) et 6x9,5 sur les hauteurs (fig. 2).

Rail périmétral double (ZAP04G + ZAP05G)

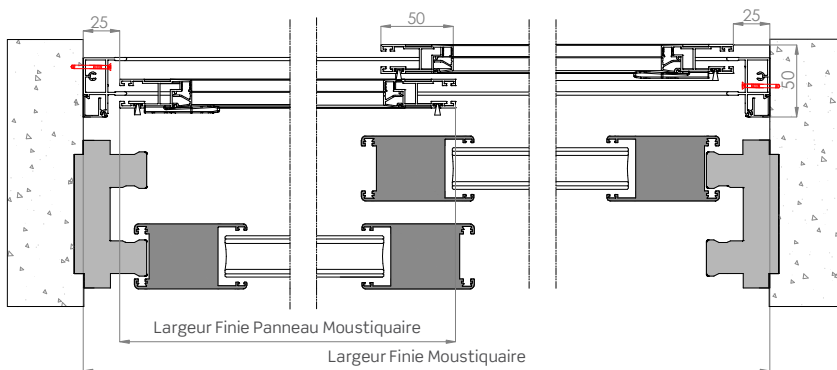

Section horizontale

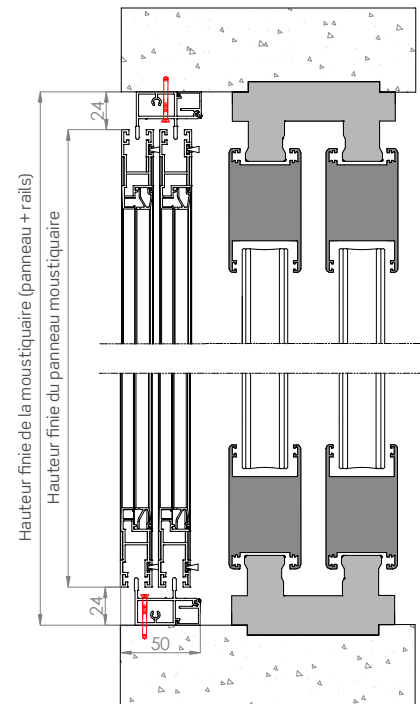

Section verticale

Comment commander

Formulez votre commande en indiquant :

- **Mesure finie** : la moustiquaire est livrée dans la taille commandée.
- **Côte tableau** : la moustiquaire sera fournie avec 2 mm de moins en largeur et en hauteur.

SPÉCIFICATIONS DIMENSIONNELLES

Largeur finie panneau moustiquaire = Largeur finie moustiquaire / 2

Hauteur finie du panneau moustiquaire = Hauteur finie de la moustiquaire - 48 mm

NB : Sauf indication contraire, le rail inférieur est fourni avec des fentes pour l'évacuation de l'eau.

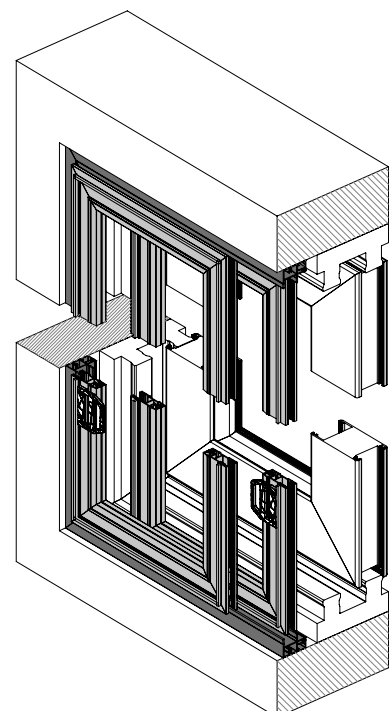

VARIANTE 3 : INSTALLATION FRONTALE

Rail présent sur les quatre côtés du compartiment

Profils

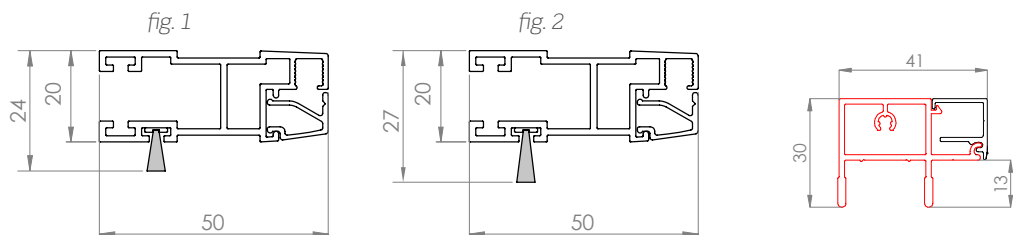

Le panneau moustiquaire est fourni avec une brosse frontale 6x7 sur les largeurs (fig. 1) et 6x9,5 sur les hauteurs (fig. 2).

Rail périmétral double
(ZAP04G + ZAP05G)

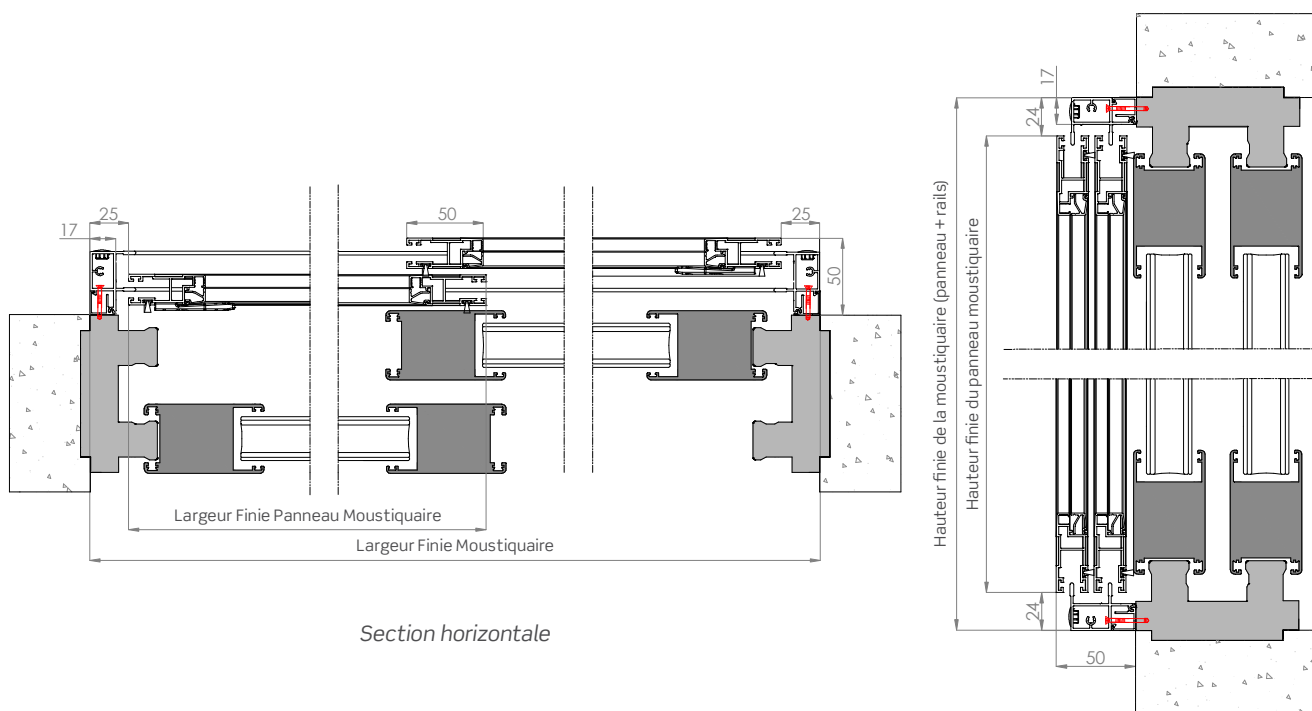

Section horizontale

Section verticale

Comment commander

Formulez votre commande en indiquant :

- **Mesure finie** : la moustiquaire est livrée dans la taille commandée.

SPÉCIFICATIONS DIMENSIONNELLES

Largeur finie panneau moustiquaire = Largeur finie moustiquaire / 2

Hauteur finie du panneau moustiquaire = Hauteur finie de la moustiquaire - 48 mm

NB : Sauf indication contraire, les rails sont fournis avec des trous frontaux pour l'insertion de caches et le rail inférieur avec des fentes pour l'évacuation de l'eau.

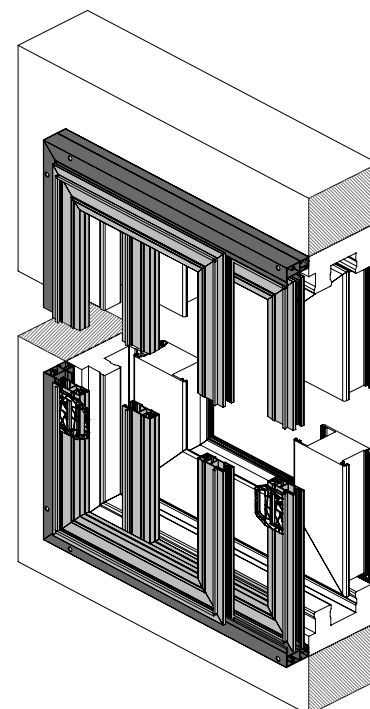

VARIANTE 4 : INSTALLATION CLASSIQUE

Rail présent sur la largeur supérieure du compartiment et sur les deux hauteurs.
Sur la largeur inférieure se trouve le rail bas.

Profils

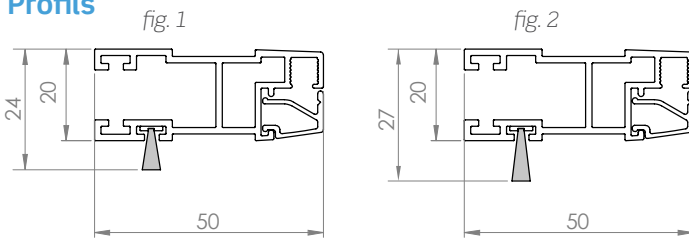

Le panneau moustiquaire est fourni avec une brosse frontale 6x7 sur les largeurs (fig. 1) et 6x9,5 sur les hauteurs (fig. 2).

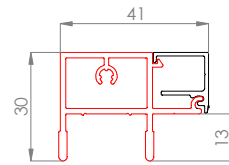

Rail double sur trois côtés
(ZAP04G + ZAP05G)

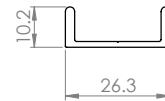

Rail bas à deux voies (ZAP06G)

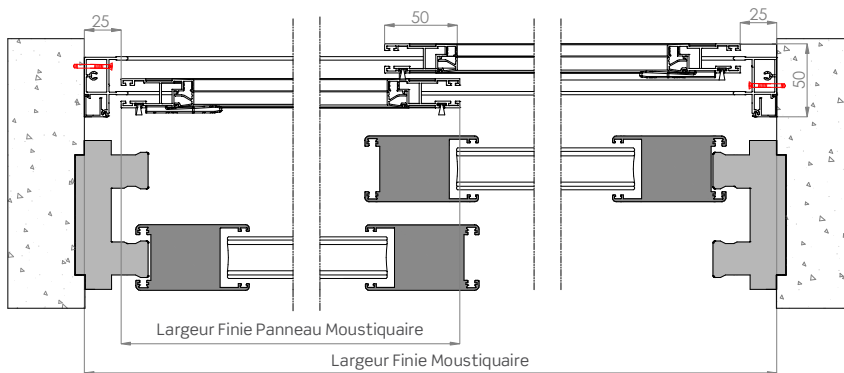

Section horizontale

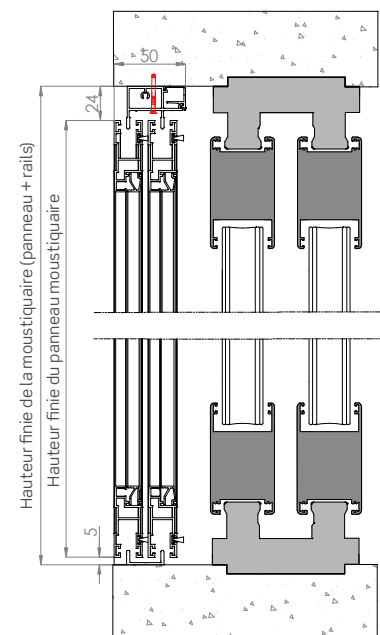

Section verticale

Comment commander

Formulez votre commande en indiquant :

- **Mesure finie** : la moustiquaire est livrée dans la taille commandée.
- **Côte tableau** : la moustiquaire sera fournie avec 2 mm de moins en largeur et en hauteur.

SPÉCIFICATIONS DIMENSIONNELLES

Largeur finie panneau moustiquaire = Largeur finie moustiquaire / 2

Hauteur finie du panneau moustiquaire = Hauteur finie de la moustiquaire - 29 mm

NB : Sauf indication contraire, le rail bas est fourni avec des fentes pour l'évacuation de l'eau.

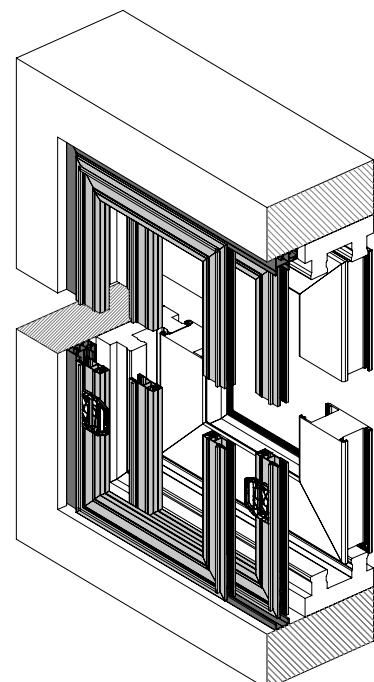

VARIANTE 4 : INSTALLATION FRONTALE (SUR TROIS CÔTÉS)

Rail présent sur la largeur supérieure du compartiment et sur les deux hauteurs.
Sur la largeur inférieure se trouve le rail bas.

Profils

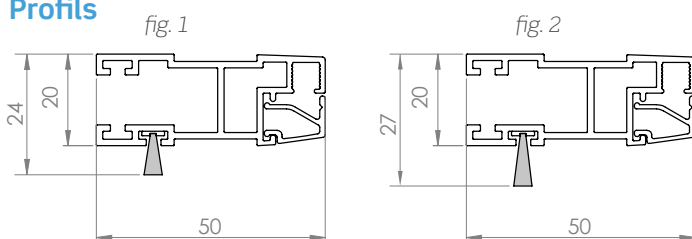

Le panneau moustiquaire est fourni avec une brosse frontale 6x7 sur les largeurs (fig. 1) et 6x9,5 sur les hauteurs (fig. 2).

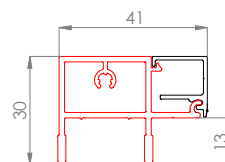

Rail double sur trois côtés
(ZAP04G + ZAP05G)

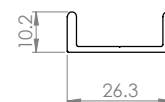

Rail bas à deux voies (ZAP06G)

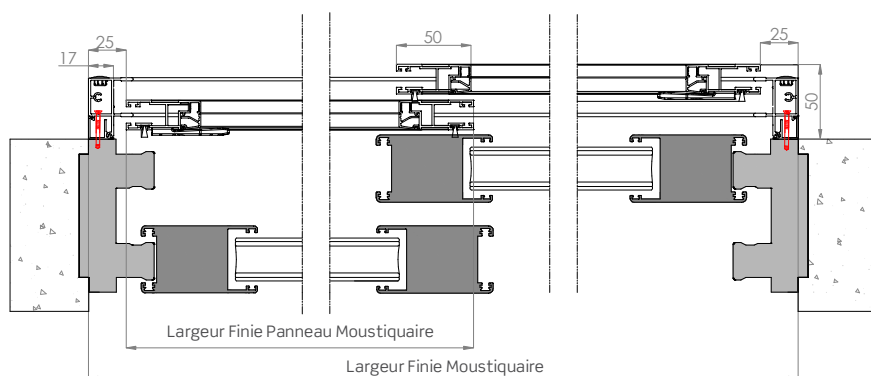

Section horizontale

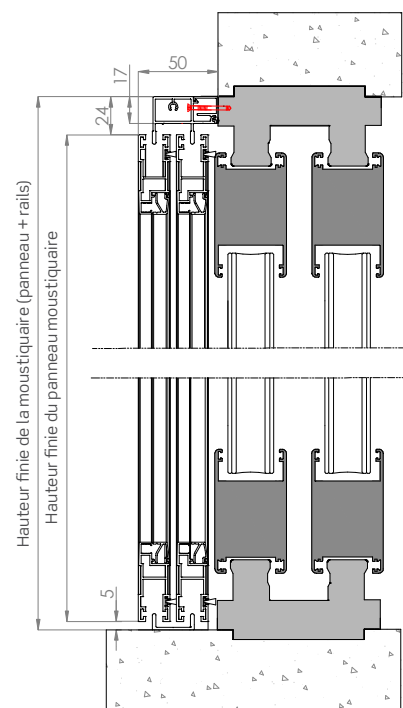

Section verticale

Comment commander

Formulez votre commande en indiquant :

- **Mesure finie** : la moustiquaire est livrée dans la taille commandée.

SPÉCIFICATIONS DIMENSIONNELLES

Largeur finie panneau moustiquaire = Largeur finie moustiquaire / 2

Hauteur finie du panneau moustiquaire = Hauteur finie de la moustiquaire - 29 mm

EXIGENCES MINIMALES PAR COMMANDE

Cette variante nécessite un appui pour la fixation du rail bas.

NB : Sauf indication contraire, les rails sont fournis avec des trous frontaux pour l'insertion de caches et le rail bas est fourni avec des fentes pour l'évacuation de l'eau.

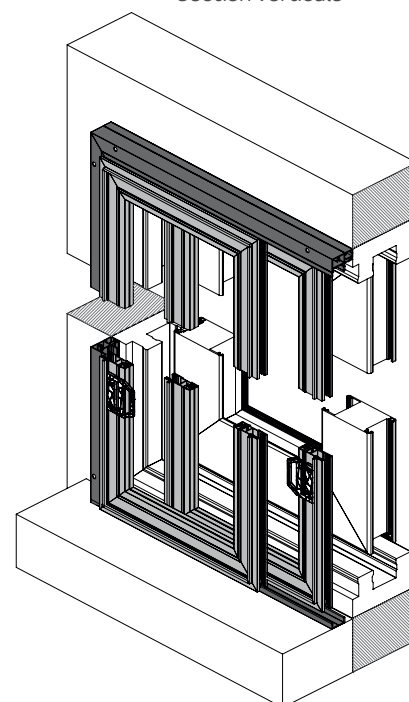

Mesures recommandées (mm)

Lors de la commande, veuillez noter que la largeur et la hauteur minimales (par panneau) sont de 500 mm.

	Type de toiles	Largeur maximale par panneau	Hauteur maximale par panneau
De série	Toile Black Line	2000	3000
		3000	2000
En option	Toile en fibre de verre grise	2000	3000
		3000	2000
	Toile Fabrinet	2000	2400
		2400	2000
	Toile en aluminium	1750	3000
		3000	1750
	Petscreen	2000	2400
		2400	2000
	Tuffscreen	2000	2400
		2400	2000
Toile en acier inoxydable	1750	3000	
	3000	1750	

Couleurs disponibles

BRILLANTES

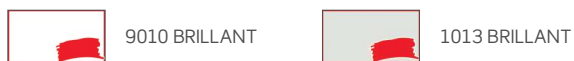

SPÉCIALES

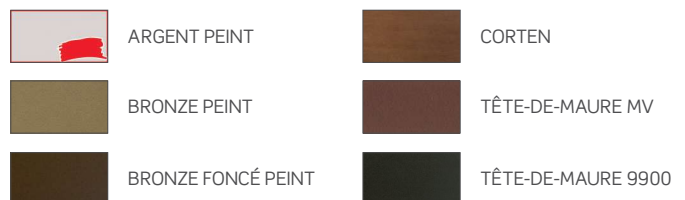

OPAQUES

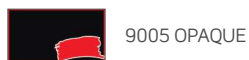

SOFT

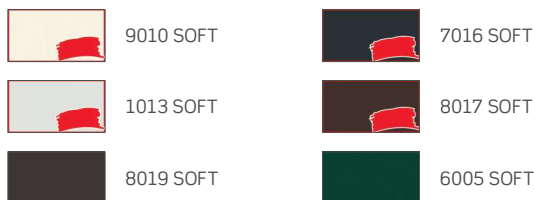

BOIS

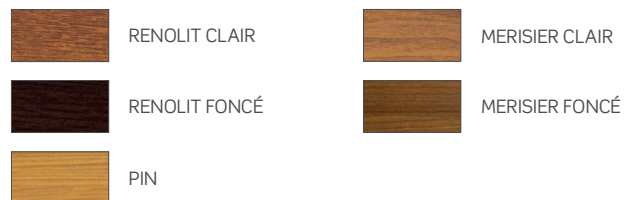

RAFFAELLO

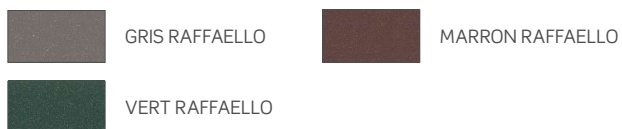

Pour les couleurs mises en évidence en **rouge**, les accessoires assortis Color Line sont disponibles.

COLOR LINE

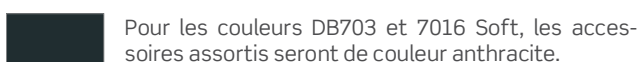
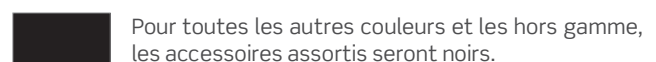
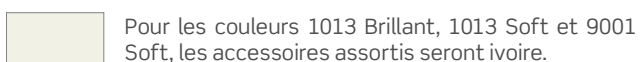
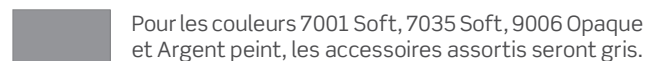
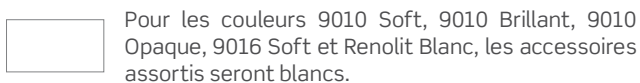

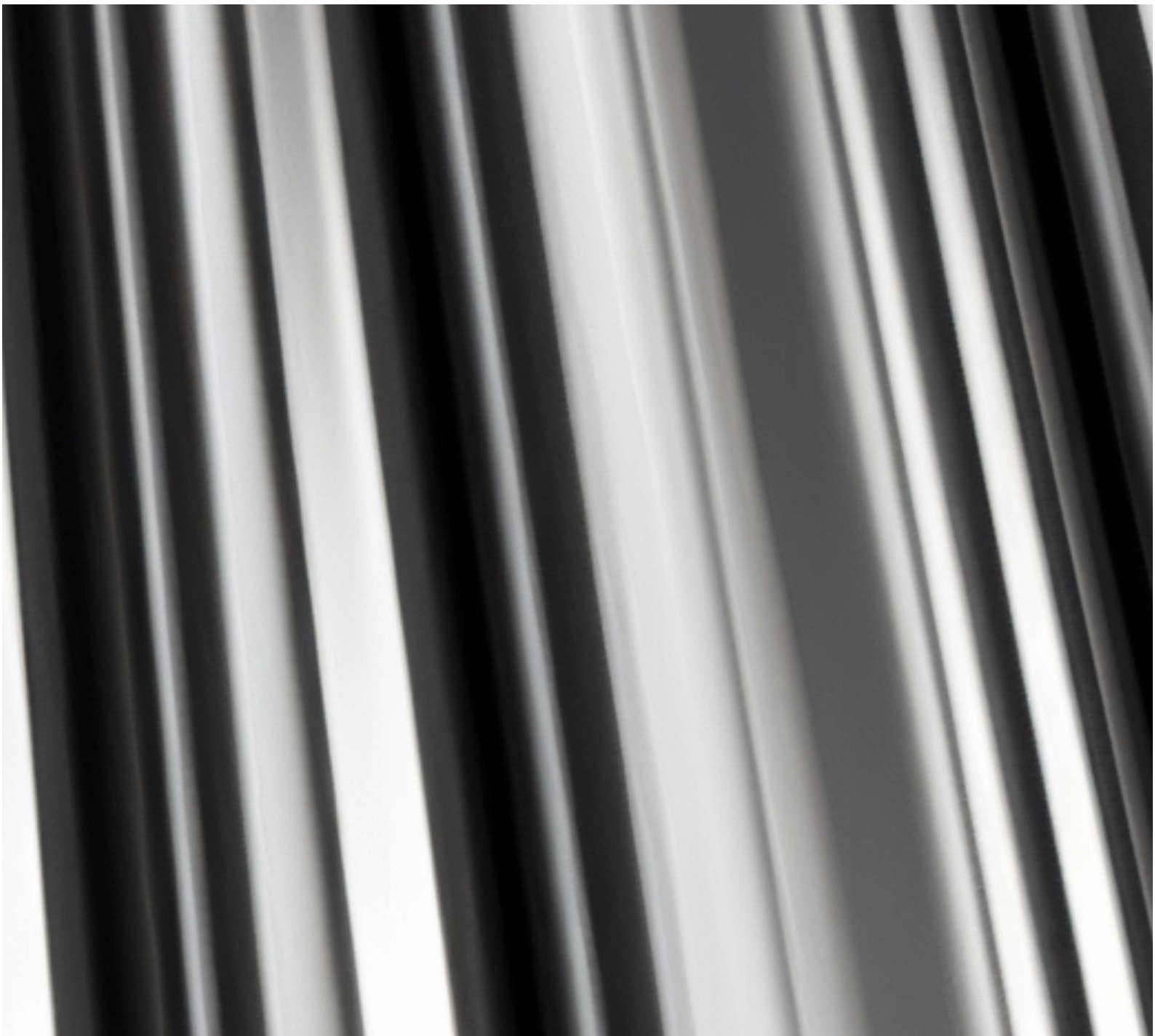



5 Informations



COMMENT PRENDRE LES MESURES

mesure FINIE / côte TABLEAU

Une mesure correcte est la première étape d'une installation rapide et sans problème.

En mesurant la hauteur et la largeur, il est possible de vérifier en temps réel l'absence d'équerrage et de choisir ainsi le modèle le mieux adapté aux besoins du client.

Pour mesurer la hauteur (H) et la largeur (L), il est préférable de mesurer à la fois le centre et les côtés, en indiquant toujours la plus petite des mesures relevées.

Lors de la commande, il est toujours nécessaire de préciser si le type de mesure indiqué correspond à une MESURE FINIE ou à une CÔTE TABLEAU ; en effet, à chaque type de mesure correspond un type d'usinage, plus précisément :

MESURE FINIE, la moustiquaire est livrée avec les mêmes mesures que celles indiquées dans la commande ;

CÔTE TABLEAU, la moustiquaire est fournie avec la base et la hauteur diminuées de quelques millimètres par rapport aux mesures réelles du compartiment, cette diminution varie en fonction du modèle choisi.

Il est recommandé de toujours consulter la section « COMMENT COMMANDER » présente sur les pages de chaque modèle.

Exemple :

Comment commander

Formuler la commande en indiquant toujours les dimensions du coffre et le type de mesure, en tenant compte de ce qui suit :

- **côte TABLEAU**, la moustiquaire – par rapport à la dimension du compartiment – sera fournie :
2 mm de moins (modèles Vera TOP 40/50, Vera télescopique 40/50, Vera Basic 40/50) ;
3 mm de moins (modèles Vera TOP 45/55 et Vera 45/55) ;
6 mm de moins (modèles Vera télescopique 45/55).

- **mesure FINIE**, la moustiquaire sera fournie dans la même taille que celle commandée

En l'absence d'indications à ce sujet, la côte tableau et le coffre de 55 mm seront utilisés automatiquement.

Si l'option SYSTÈME SOFT est demandée, la largeur minimale du caisson est de 60 cm.

En raison des exigences de construction, le produit **Vera Top** ne peut être commandé qu'avec une largeur de caisson minimale de 60 cm, sinon le produit ne sera pas fourni avec l'option SYSTÈME SOFT.

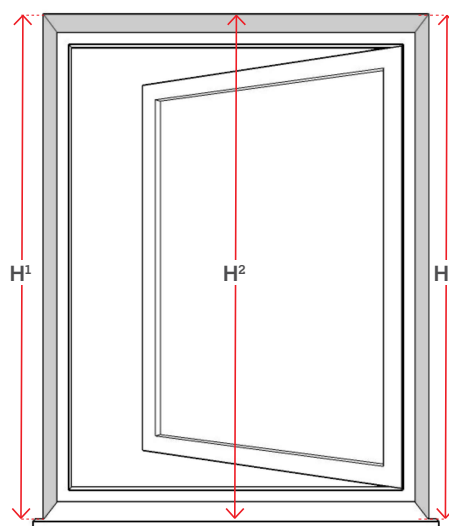
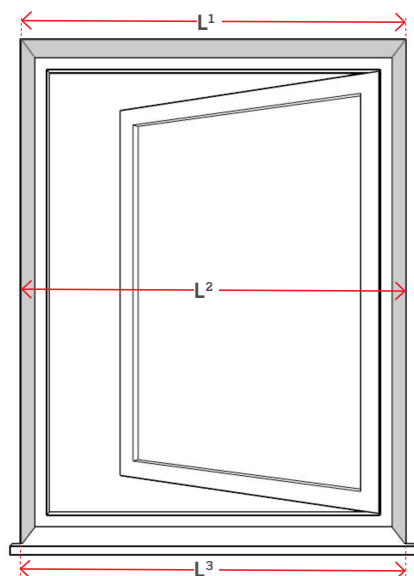

ACCESSOIRES



Réglage externe de la charge du ressort 42/45/55 et 45/50 encas

Il est possible de régler la charge du ressort interne en utilisant le trou prévu dans la tête (42/45/55) ou dans le rail encastré latéral (45) ou latéral et/supérieur (50) et en utilisant la clé prévue à cet effet.

Cette fonction est de série sur les modèles **TOP** 42/45/55 ; en option sur tous les modèles télescopiques avec caisson 42/45/55 mm (sauf côté Wind 45).

L'ajustement est de série pour les modèles **TOP** Encas ; disponible en option pour le modèle vertical Wind 45 Encas et certains modèles 50 encas, lorsque cela est expressément indiqué dans le tableau de disponibilité.

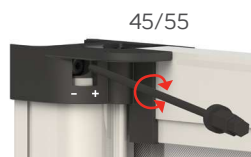

42

45 ENCAS

DUAL HOOK

Dual Hook : fermeture renforcée avec double crochet

Système de fermeture avec deux crochets appliqués sur la barre poignée et les gâches correspondantes montées sur le profil d'accrochage latéral. La présence de deux crochets assure une plus grande adhérence entre la barre poignée et le profilé latéral lorsque le vantail est fermé, évitant ainsi toute ouverture intempestive, notamment en cas de vent fort ou d'impact accidentel.

Le montage du Dual Hook est simple : les composants de gâche sont d'abord insérés verticalement dans le profil, réglés à la même hauteur que les crochets d'ouverture correspondants puis serrés au moyen d'une vis sans tête.

Le système **Dual Hook** doit être demandé explicitement lors de la commande.



ZPF03L + ZSI22L:

Lara, Clara.



ZPF03L + ZSI23L:

Valeria, Clara double, Wind double, Casper double.

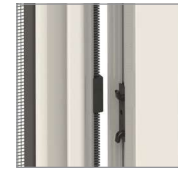

ZPF03L + ZSI24L:

Wind latéral, Casper latéral, Clara Encas e Comoda latéral.

Sistema SOFT

Système Soft : ralentissement de l'enroulement

Le système Soft a pour fonction de ralentir l'enroulement de la toile dans le coffre, en éliminant les bruits gênants. Le système Soft n'est pas disponible sur tous les modèles, veuillez demander la disponibilité à l'avance lors de la commande. Code du système complet : ZSC020 – ZSC040 (uniquement pour le modèle Wind).



Fixation latérale télescopique

Pour des installations dans des baies présentant des largeurs hors d'équerre.

1. Fixation latérale
2. Registre
3. Compensateur

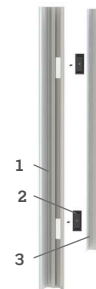

Traverse centrale avec extension

Disponible pour les modèles à double caisson, permet de verrouiller le vantail.



Poignée avec crochet (ZSI09H)

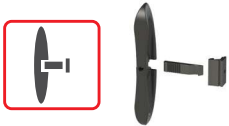

En alternative à la fermeture par aimant, elle permet une fermeture plus renforcée. Consulter la disponibilité selon le modèle.

Poignée encastrée

Elle est installée à l'extérieur.

Disponible uniquement pour le modèle Scorri.

Demandez plus de détails lors de la commande.



Petite poignée pliante

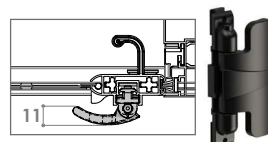

Petite poignée pliante en option (lorsqu'elle est fermée, elle dépasse d'environ 11 mm).

Disponible uniquement pour les modèles Lara, Clara, Valeria, Wind et Lindaplust.

Poignée pivotante escamotable

Permet la sortie et l'ouverture de la barre poignée lorsqu'elle est dissimulée derrière l'hubriserie.

Disponible uniquement pour les modèles Bora et Minima.



CAISSONS

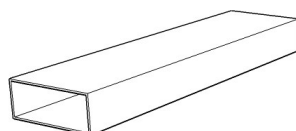
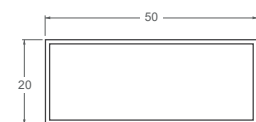

ZAP070

Caisson 50x20

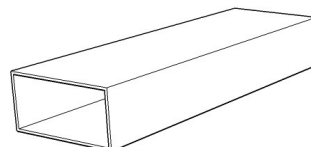

ZAP010

Caisson 60x30

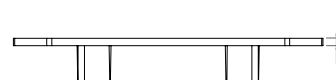
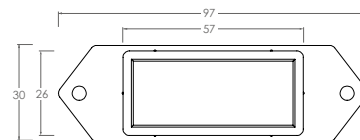

ZPF080

Capuchon de caisson 60x30





KIT D'ACCESSOIRES POUR INSTALLATION FRONTALE

Pour toutes les moustiquaires avec casson jusqu'à 50 mm, le système permet l'installation frontale du produit, utile en l'absence des conditions nécessaires à l'utilisation des parois latérales. La structure est en aluminium et est disponible dans toutes les couleurs standard du nuancier. L'application n'est pas disponible pour la Wind à chaîne ; **veuillez demander des informations à l'entreprise avant de passer commande**. Lors de la commande de profilés pour 3 côtés, il faut toujours spécifier les quantités pour la largeur et la hauteur.

Pour les commandes de produits sur mesure :

en transmettant la côte tableau, la hauteur et la largeur seront majorées de 88 mm (44 mm x 2) ;

en transmettant la mesure finie, la hauteur et la largeur seront fournies avec les mêmes mesures que celles commandées.

La moustiquaire sera donc fournie complète avec kit, code ZSS310, qui comprend :

ZAP080 profil de fixation frontale, complet avec usinage (2 largeurs et 2 hauteurs – coupe à 45°).

ZCA030 équerre pour fixation frontale (4 pcs).

Pour les commandes du produit en barres :

Le code à demander est ZAP080 (profil de fixation frontale).

N.B. le profil n'inclut pas les équerres (ZCA030), qui doivent être commandées séparément.

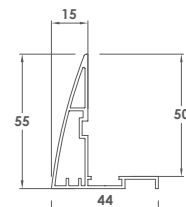
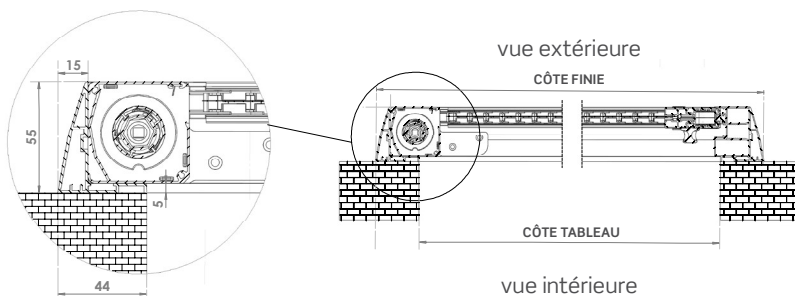

ZAP080

IRINA

Exemple d'installation frontale du profil ZAP080 avec le modèle IRINA.

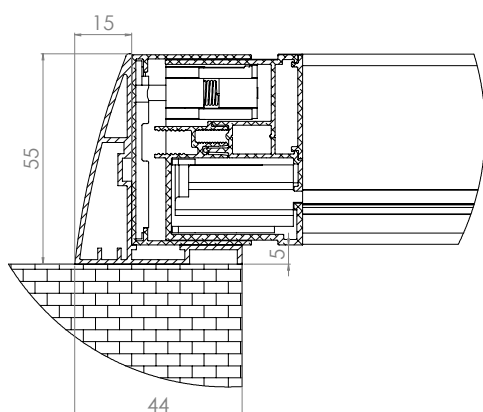
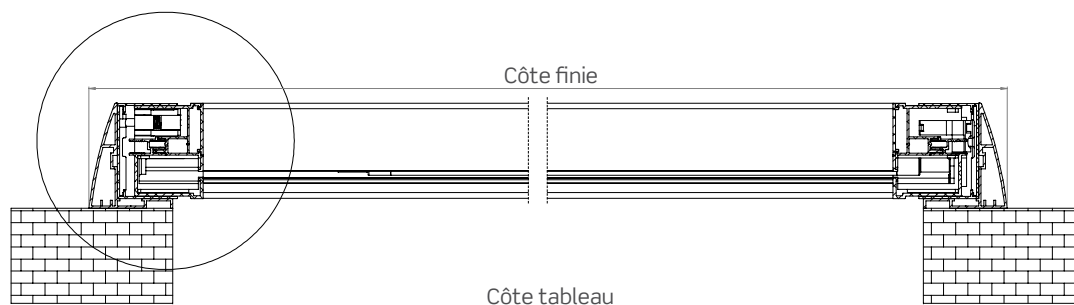

MINIMA UP

Le système Minima UP permet l'installation frontale du produit, ce qui est utile en l'absence de conditions permettant l'utilisation de parois latérales. La structure est en aluminium et est disponible dans toutes les couleurs standard du nuancier.

Pour les commandes de produits sur mesure :

en transmettant la côte tableau, la moustiquaire est fournie avec une hauteur + 35 mm et une largeur + 70 mm (35 mm x 2) ;
en transmettant la mesure finie, la hauteur et la largeur seront fournies avec les mêmes mesures que celles commandées.

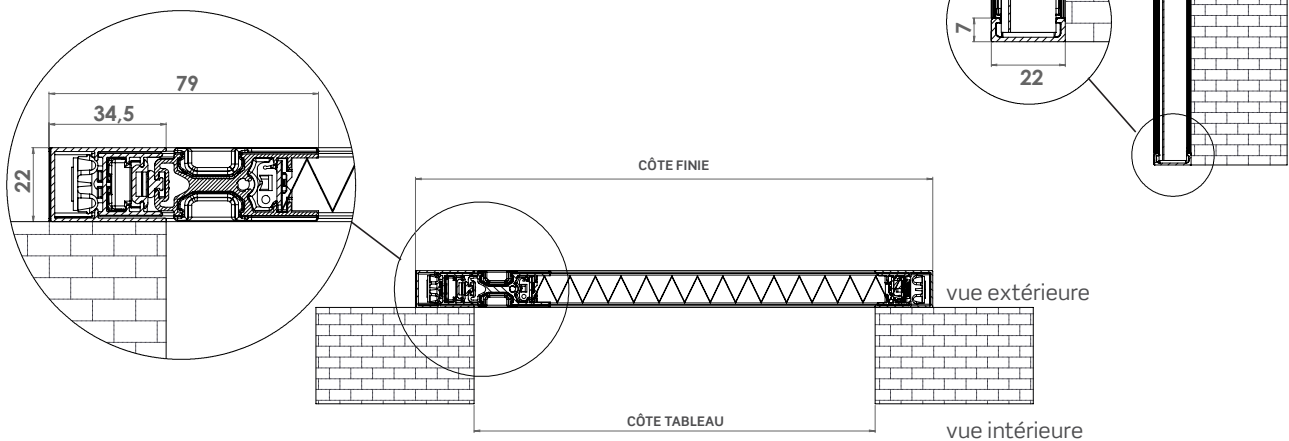

ANTAREX AVEC APPLICATION FRONTALE

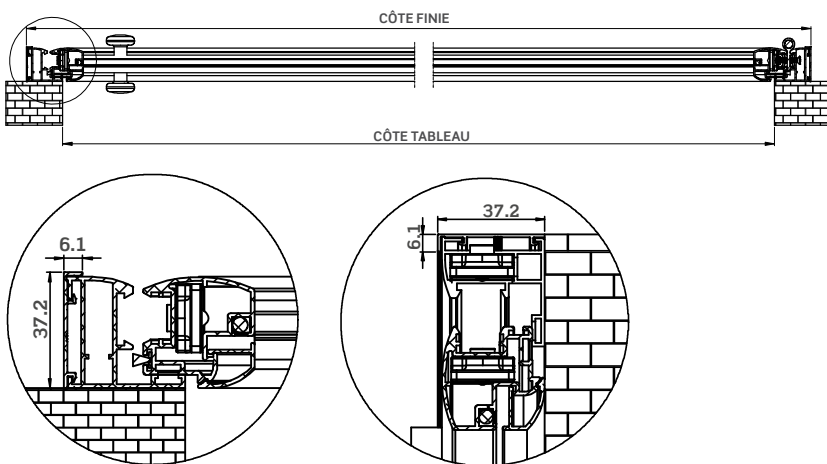

APPLICATION FRONTALE

Le nouveau profil de l'Antarex permet l'installation frontale du produit, ce qui est utile si les conditions d'utilisation des parois latérales ne sont pas réunies. Il est en aluminium et est disponible dans toutes les couleurs standard du nuancier.

- Pour les commandes du produit avec application frontale : en transmettant la **côte TABLEAU**, la moustiquaire est fournie avec une hauteur + 39 mm et une largeur + 78 mm (39 mm x 2)
- En transmettant la **mesure FINIE**, la hauteur et la largeur seront fournies avec les mêmes mesures que celles commandées.

IRENE 65 SQUARE

Le système permet d'utiliser le produit uniquement en application frontale, ce qui est utile en l'absence de conditions permettant l'utilisation de parois latérales.

Le cadre est en aluminium et est disponible dans toutes les couleurs standard du nuancier.

Formulez votre commande comme suit :

- **côte TABLEAU** : l'IRENE 65 est fournie avec une largeur + 97 mm et une hauteur + 65 mm).
- **mesure FINIE**, la moustiquaire sera fournie dans la même taille que celle commandée.

! Attention :

Pour l'installation du modèle Irene 65, un seuil d'appui est nécessaire.

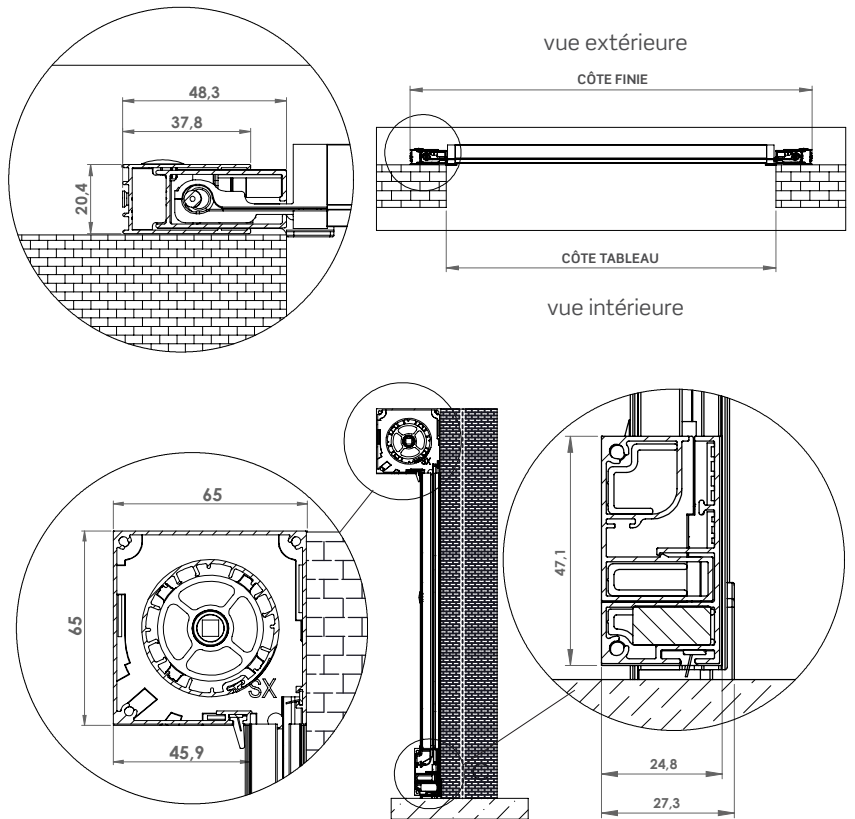

WIND SMART 42 VERTICAL

Le système permet également l'installation frontale du produit, ce qui est utile en l'absence de conditions permettant l'utilisation de parois latérales. La structure est en aluminium et est disponible dans toutes les couleurs standard du nuancier.

Pour les commandes de produits sur mesure :

en transmettant la côte tableau, la hauteur sera majorée de 55 mm et la largeur sera majorée de 80 mm (40 mm × 2) ;

en transmettant la mesure finie, la hauteur et la largeur seront fournies avec les mêmes mesures que celles commandées.

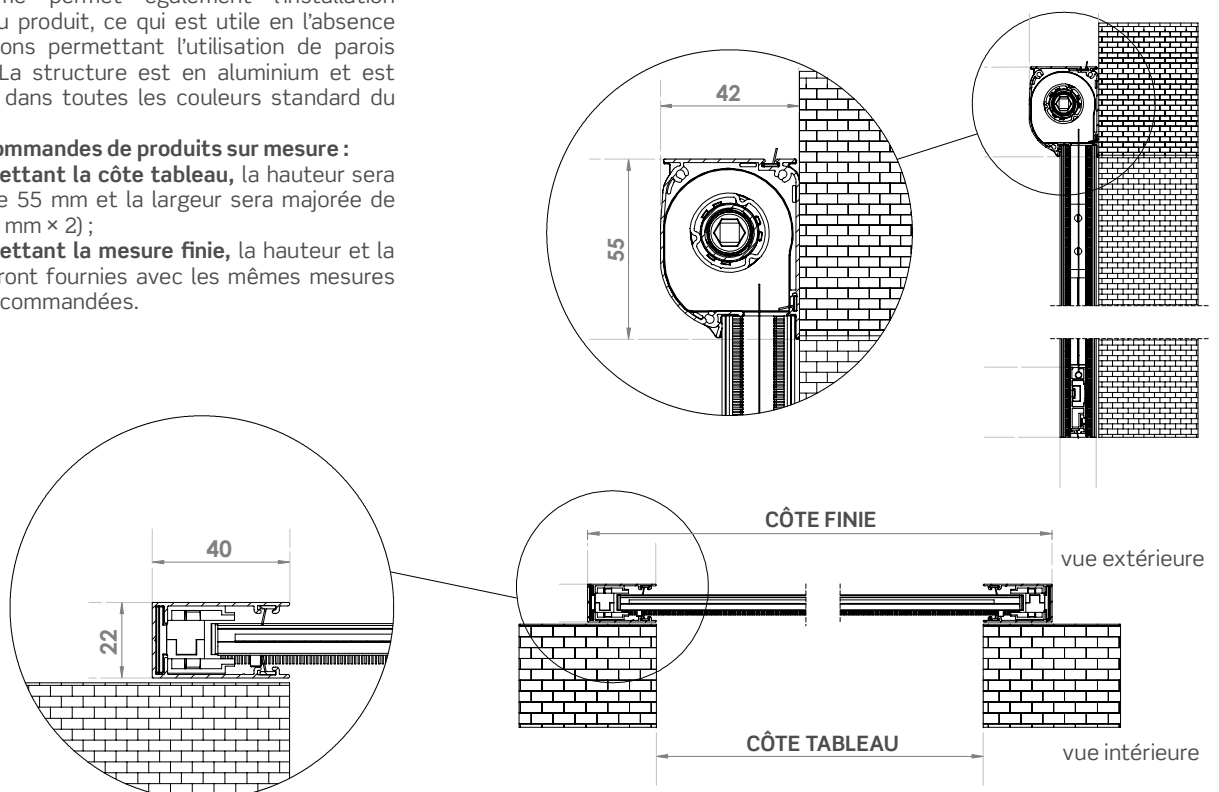

WIND 45 UP

Le système permet d'utiliser le produit uniquement en application frontale, ce qui est utile en l'absence de conditions permettant l'utilisation de parois latérales.

Le cadre est en aluminium et est disponible dans toutes les couleurs standard du nuancier.

Formulez votre commande comme suit :

- **côte TABLEAU**, la WIND 45 est fournie avec une largeur + 90 mm et une hauteur + 66 mm).
- **mesure FINIE**, la moustiquaire sera fournie dans la même taille que celle commandée.

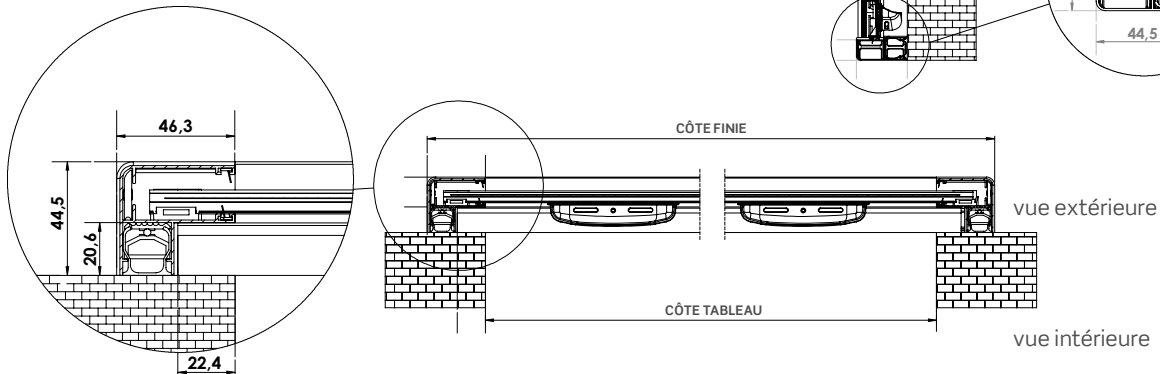

LINDAPLUS UP

Le système permet d'utiliser le produit uniquement en application frontale, ce qui est utile en l'absence de conditions permettant l'utilisation de parois latérales.

Le cadre est en aluminium et est disponible dans toutes les couleurs standard du nuancier.

Formulez votre commande comme suit :

- **côte TABLEAU** : la LINDAPLUS UP 50/50 est fournie avec une largeur + 100 mm et une hauteur + 60 mm. Le LINDAPLUS UP 35/35 est fourni avec une largeur + 70 mm et une hauteur + 60 mm.
- **mesure FINIE**, la moustiquaire sera fournie dans la même taille que celle commandée.

LINDAPLUS UP 50/50 vue extérieure

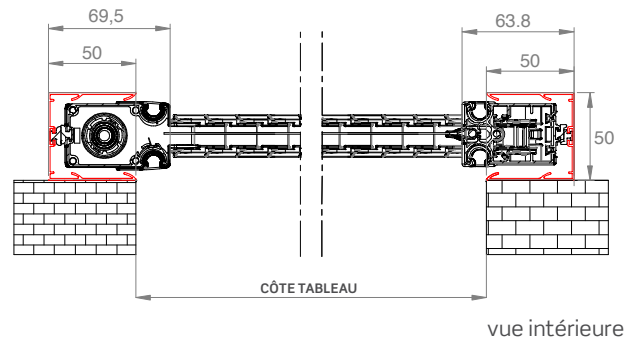

vue intérieure

LINDAPLUS UP 35/35 vue extérieure

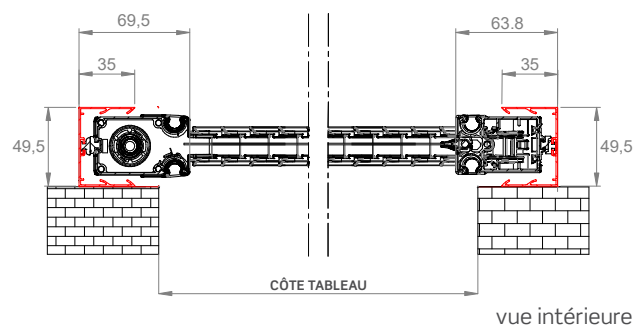

vue intérieure

⚠ Attention :

Pour l'installation du modèle Lindaplus UP, un seuil d'appui est nécessaire.

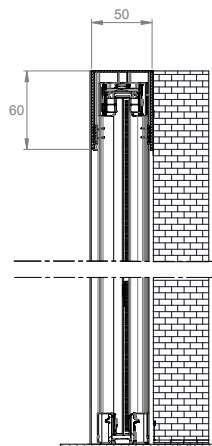



AUTOMATISATIONS

Motorisations :

BECKER DE SÉRIE

somfy Sur demande

Kit de réglage fin de course

BECKER	SOMFY
DISPONIBLE POUR :	DISPONIBLE POUR :
<ul style="list-style-type: none"> ✓ Moteur standard ✓ Moteur avec système de détection d'obstacles ✓ Moteur avec système de détection d'obstacles + kit AUTOBLOCK 	<ul style="list-style-type: none"> ✓ Moteur standard ✓ Moteur avec système de détection d'obstacles + kit AUTOBLOCK

BECKER

BECKER KNX



MK13003

Boîtier de commande « **UC42** »



MK13004

Capteur soleil-vent moteur radio « **SC811** »



MK13005

Transmetteur multicanal avec réglage soleil-vent « **SWC445** »



MK13006

Récepteur radio encastré « **VC420** »



MK13007

Interface pour 16 opérateurs « **SMI** »



MK14001

Kit de réglage avec boîtier de commande filaire

somfy



SY19015

Transmetteur radio **IZYMO IO** pour interrupteur mural



SY25001

Télécommande multicanal à écran tactile **NINA IO**



SY25002

Télécommande multicanal à écran tactile **NINA TIMER**



SY25004

Boîtier de commande **TAHOMA SWITCH**



SY25005

Capteur de vent **EOLIS WIREFREE IO**



SY21036

Télécommande multicanale SITUO 5 IO/RTS



SY21030

Télécommande SITUO 1 IO PURE II



SY21032

Télécommande SITUO 1 RTS PURE II



SY21031

Télécommande SITUO 5 IO PURE II



SY21033

Télécommande SITUO 5 RTS PURE II



SUPPORTS PERMETTANT UNE INSTALLATION LATÉRALE OU FRONTALE

INSTALLATION LIBRE

N.B. Les clips ne peuvent pas être utilisés pour les modèles avec caisson de 40/50.

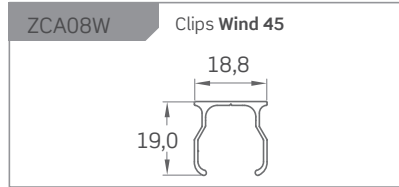
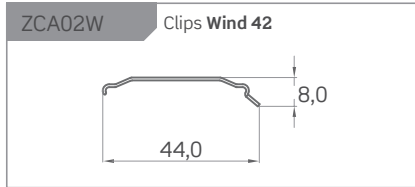
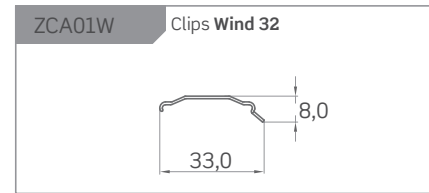
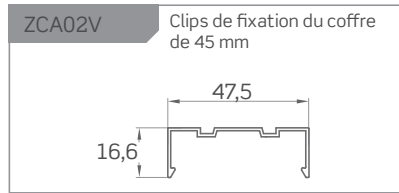
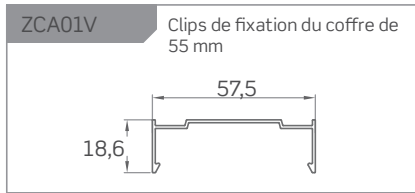

INSTALLATION INTÉGRÉE

Supports permettant une installation latérale ou frontale en retirant la languette présente.

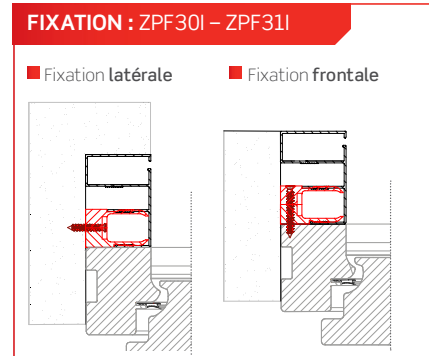
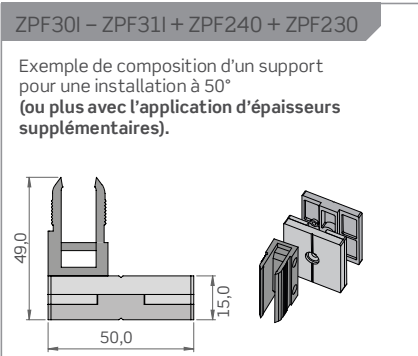
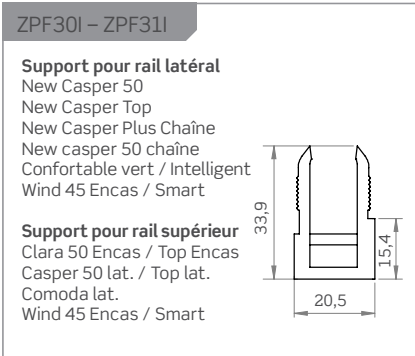
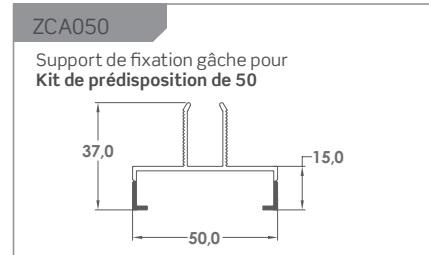
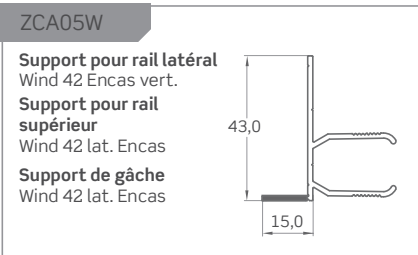
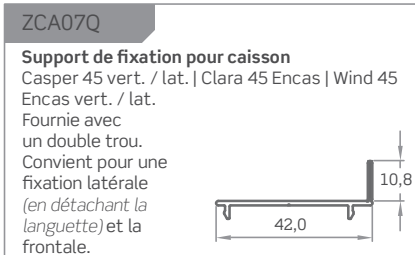
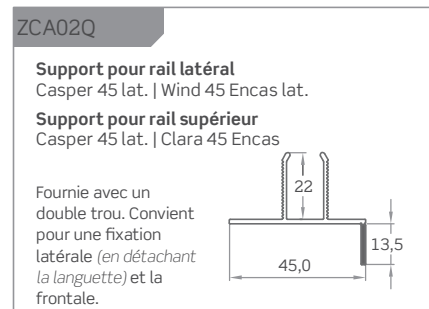
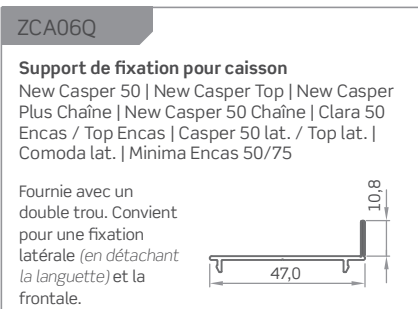
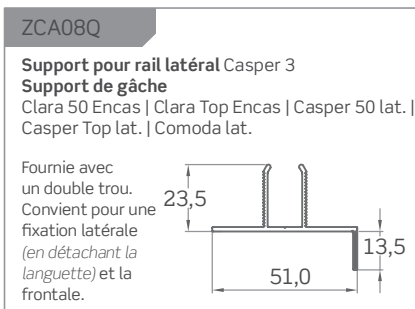



ZSI160 - KIT DE SUPPORT UNIVERSEL POUR PRÉDISPOSITION VOLET ROULANT DE 85

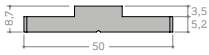

ZPF230

PLAQUE POUR PRÉDISPOSITION

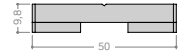

ZPF240

PLAQUE D'ÉCARTEMENT
POUR PRÉDISPOSITION

Le kit ZSI160 permet une installation à l'intérieur de l'armature du volet roulant 85, de la fenêtre et de la porte-fenêtre. Lors de la commande d'une fenêtre, un kit de 6 plaques (ZPF230) et de 6 entretoises (ZPF240) est fourni. Lors de la commande d'une ferrure de porte-fenêtre, 2 kits seront fournis, pour un total de 12 pièces par composant. L'utilisation de la plaque et de l'entretoise, soit en combinaison, soit individuellement, permet l'installation de toutes les moustiquaires encadrées compatibles avec les kits (voir les tableaux ACCESSOIRES sur les pages des produits).

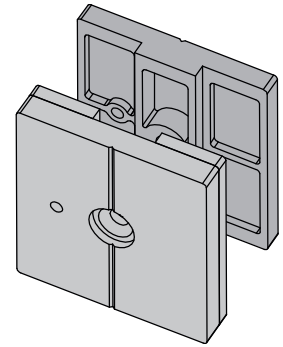

SUPPORTS MONOBLOCS

APPLICATIONS POSSIBLES AVEC NOS MODÈLES :

NEW CASPER 50 VERT. / LAT.
NEW CASPER TOP VERT. / LAT.

NEW CASPER PLUS CHAÎNE
NEW CASPER 50 CHAÎNE

NEW CLARA TOP ENCAS
COMODA VERT. / LAT.

PHANTOM TOP ENCAS
MINIMA ENCAS

ZCA11Q

Support de fixation monobloc 16,3 pour le côté rail/fixation rail de 50

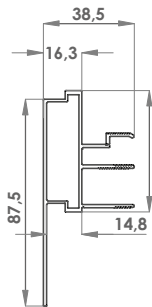

ZCA12Q

Support de fixation monobloc 26,3 pour le côté rail/fixation rail de 50

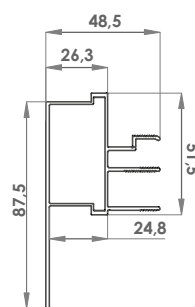

ZCA13Q

Support de fixation monobloc 36,3 pour le côté rail/fixation rail de 50

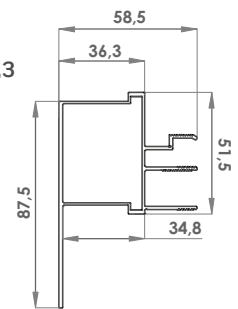

ZCA10Q

Support de fixation monobloc 21,5 par caisson rail de 50

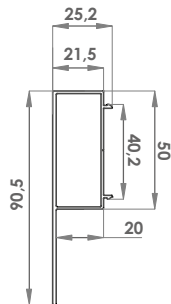

ZCA14Q

Support de fixation monobloc 11,5 par caisson rail de 50

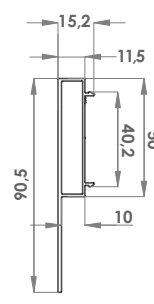

ÉQUERRES MONOBLOC : EXEMPLES POSSIBLES D'INSTALLATION

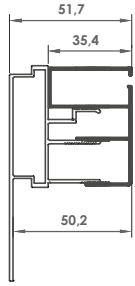

ZCA11Q + ZAG02I

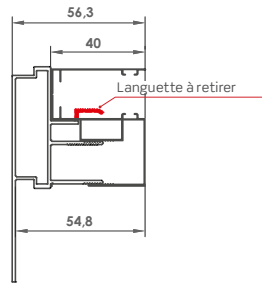

ZCA11Q + ZAG04M

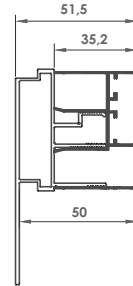

ZCA11Q + ZAN02H

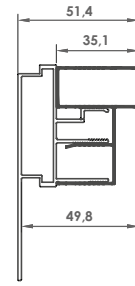

ZCA11Q + ZAG04Q

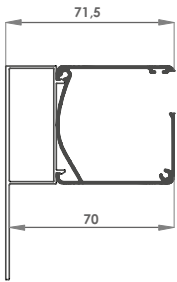

ZCA14Q + ZAC01H

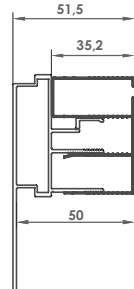

ZCA11Q + ZAG01Q

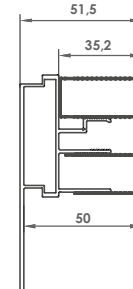

ZCA11Q + ZAG02H

CASPER 50 LATÉRAL

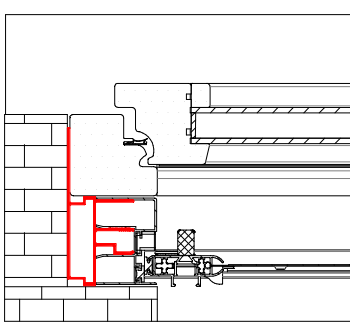

SECTION HORIZONTALE

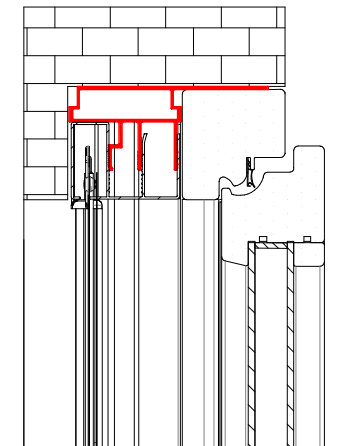
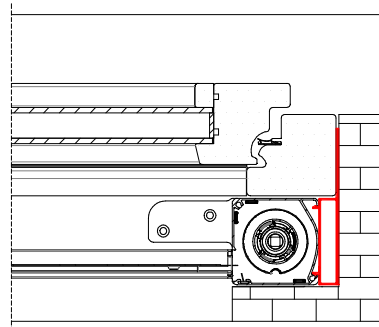

SECTION VERTICALE

CASPER 50 VERTICAL

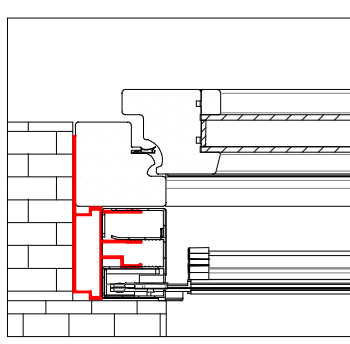

SECTION HORIZONTALE

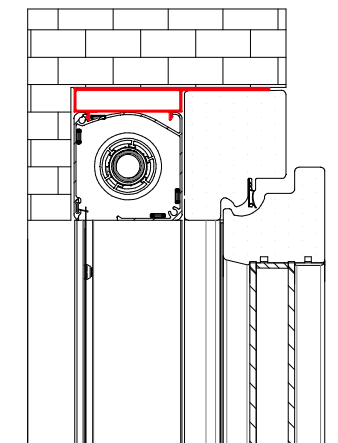
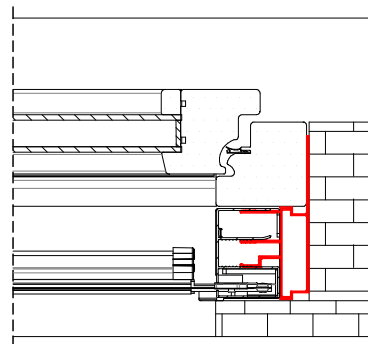

SECTION VERTICALE

TOILES ET TISSUS

BLACKLINE

La toile Blackline est une évolution de la toile classique en fibre de verre. Présente une excellente étanchéité tout en conservant une grande visibilité.

FABRINET

Toile filtrante en polyester, enduite de PVC, avec un coefficient d'ouverture de 50 %. Fabrinet est une évolution de la moustiquaire classique, beaucoup plus solide et performante, offrant une grande résistance au vent et à la perforation. Protège contre les dommages causés par le soleil grâce à un léger effet d'ombrage sans obstruer la vue vers l'extérieur.

SUNOX[®] *Jusqu'à épuisement des stocks*

La toile de moustiquaire antivirus et antibactérienne en fibre de verre permet de vivre dans des environnements où la prolifération des bactéries et des virus est fortement filtrée et réduite.

PHIFER[®] **BETTERVUE[™] ELITE**

Grâce à des partenaires qualifiés tels que Phifer[®], toutes les moustiquaires peuvent être fabriquées – en fonction de leurs caractéristiques et de leur application – à partir d'une large gamme de protections, à choisir dans notre dossier « Tissus et moustiquaires ».

Toiles en fibre, également disponibles en version gainée, en aluminium BriteKote[™] ou à vue wave en acier inoxydable ; toiles Tuffscreen[™] anti-chiens, d'une robustesse particulière et d'une efficacité accrue contre les petits chocs accidentels.

Lorsque la qualité doit être maximale, il y a **BetterVue[™]** la toile invisible qui garantit d'excellentes performances : et une meilleure résistance aux agents bactériens, avec un système de protection certifié pour sa qualité.

TuffScreen.

TuffScreen est une toile en polyester enduit de vinyle qui est plus durable que les moustiquaires traditionnelles. Il garantit une grande durabilité grâce à sa résistance aux déchirures et aux perforations.

PetScreen.

PetScreen est une toile en polyester revêtue de vinyle, conçue pour résister aux dommages causés par les chiens et les chats. Offre une excellente résistance aux déchirures et aux perforations, en prévenant les dommages les plus courants. Il offre une bonne visibilité vers l'extérieur et ne présente aucun danger pour les animaux domestiques.

Une large gamme de toiles occultantes et filtrantes pour la moustiquaire

Pour remplacer la toile, nous proposons une gamme totalement renouvelée et encore plus large de moustiquaires filtrantes et d'occultation pour la protection extérieure et intérieure, avec les certifications internationales les plus importantes en matière de résistance au feu et à la fumée, et des facteurs de protection contre les UV très élevés.

CARACTÉRISTIQUES TECHNIQUES

- Couleur Noir
- Maille 18x16
- Épaisseur 0,31 mm
- Classe 1 de réaction au feu
- Nettoyage à l'eau et au savon

CARACTÉRISTIQUES TECHNIQUES

- Couleur Noir
- Épaisseur 0,51 mm
- Classe 1 de réaction au feu
- Nettoyage à l'eau et au savon

CARACTÉRISTIQUES TECHNIQUES

- Maille 18x16
- Couleur Anthracite
- Épaisseur 0,29 mm
- Poids 116 g/m²
- Résistance à la flamme M2 autoextinguible
- Nettoyage à l'eau et au savon

CARACTÉRISTIQUES TECHNIQUES

- 10 % de protection supplémentaire contre les insectes
- 20 % de visibilité en plus pour l'extérieur
- 20 % de circulation d'air en plus
- 15 % d'épaisseur en moins

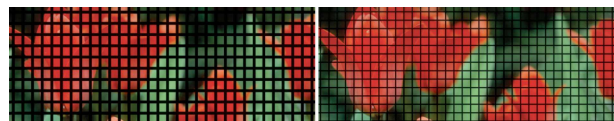

Toile traditionnelle en fibre



CARACTÉRISTIQUES TECHNIQUES

- Couleur Noir
- Épaisseur 0,31 mm
- Maille 17x10

CARACTÉRISTIQUES TECHNIQUES

- Couleur : noir/gris
- Maille 17x13
- Épaisseur 0,87

Disponibles en plusieurs couleurs et avec des textures nouvelles et tendance, en harmonie avec n'importe quel contexte d'ameublement, les plaques sont en mesure de gérer la lumière et la visibilité des pièces comme vous le souhaitez. Demandez un échantillonnage des toiles à votre interlocuteur commercial.

COULEURS DISPONIBLES PAR MODÈLE

LÉGENDE :

x : Couleur disponible.

c : Couleur disponible et avec accessoires assortis (Colour Line)

* Veuillez consulter la page de référence du modèle pour connaître la ligne de couleur de la variante choisie.

		FAM. BORA / ENCAS	IRINA	IRENE 65 SQUARE	IRENE 65 SQUARE ENCAS	* VERA	CLIK-CLAK	KETTY	* WIND	* LARA	VALERIA	* CLARA	LINDAPLUS	MINIMA	SOFFY	ANTAREX
9010 BRILLANT		c	c	c	c	c	x	x	c	c	x	c	c	x	x	x
1013 BRILLANT		c	c	c	c	c	x	x	c	c	x	c	c	x	x	x
9010 OPAQUE		c	c			c	x	x	c	c	x	c	c	x		
9006 OPAQUE		c	c			c	x	x	c	c	x	c	c	x		
9005 OPAQUE		c	c	c	c	c	x	x	c	c	x	c	c	x		x
9016 SOFT		c	c	c	c	c	x	x	c	c	x	c	c	x		x
9010 SOFT		c	c	c	c	c	x	x	c	c	x	c	c	x	x	x
9001 SOFT		c	c	c	c	c	x	x	c	c	x	c	c	x		
1013 SOFT		c	c	c	c	c	x	x	c	c	x	c	c	x	x	x
7035 SOFT		c	c			c	x	x	c	c	x	c	c	x		
7001 SOFT		c	c			c	x	x	c	c	x	c	c	x		x
7012 SOFT		x	x			x	x	x		x	x	x				
7016 SOFT		c	c	c	c	c	x	x	x	c	x	c	c	x		x
8014 SOFT		x	x			x	x	x	x	x	x	x	x	x		
8017 SOFT		x	c	x	x	x	x	x	x	x	x	x	x	x	x	x
8019 SOFT		x	x			x	x	x	x	x	x	x	x	x		
6005 SOFT		x	x			x	x	x	x	x	x	x	x	x		x
GRIS RAFFAELLO		x	x	x	x	x	x	x	x	x	x	x	x	x		x
VERT RAFFAELLO		x	x			x	x	x	x	x	x	x	x	x		x
MARRON RAFFAELLO		x	x			x	x	x	x	x	x	x	x	x		x
ARGENT PEINT		c	c	c	c	c	x	x	c	c	x	c	c	x		x
BRONZE PEINT		x	x	x	x	x	x	x	x	x	x	x	x	x	x	x
BRONZE FONCÉ PEINT		x	x			x	x	x	x	x	x	x	x	x		x
DB703		c	c			x	x	x	x	x	x	x	x	x		
CORTEN		x	x			x	x	x	x	x	x	x	x	x		x
TÊTE-DE-MAURE MV		x	x	x	x	x	x	x	x	x	x	x	x	x		x
TÊTE-DE-MAURE 9900		x	x			x	x	x	x	x	x	x	x	x		x
RENOLIT BLANC		c	c			c	x	x		c	x	c				
RENOLIT CLAIR		x	x	x	x	x	x	x	x	x	x	x	x	x	x	x
RENOLIT FONCÉ		x	x	x	x	x	x	x	x	x	x	x	x	x	x	x
PIN		x	x			x	x	x	x	x	x	x	x	x	x	x
MERISIER CLAIR		x	x			x	x	x		x	x	x	x	x		x
MERISIER FONCÉ		x	x			x	x	x	x	x	x	x	x	x		x
NOYER CLAIR		x	x			x	x	x	x	x	x	x				
NOYER FONCÉ		x	x			x	x	x	x	x	x	x	x			
MERISIER ATLANTIQUE		x	x			x	x	x		x	x	x				
CHÂTAÎN		x	x			x	x	x		x	x	x				



COLOR LINE

9010 BRILLANT



IVOIRE

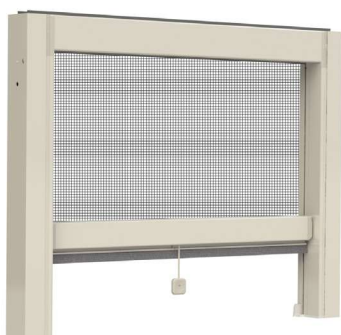

9006 OPAQUE

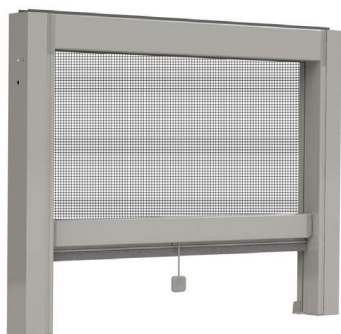

DB703



9005 OPAQUE



Color Line est une ligne de modèles avec accessoires apparents assortis à la couleur.

Cette gamme comprend les modèles suivants :

- BORA MINI
- BORA TOP
- BORA TOP ENCAS
- BORA TOP ANGULAIRE
- BORA TOP SR
- BORA
- BORA SR
- BORA ENCAS
- IRINA
- IRENE 65 SQUARE
- IRENE 65 SQUARE ENCAS
- VERA TOP
- WIND 42 FAST
- WIND 42 SMART
- WIND 42 SMART UP
- WIND 45 VERTICAL
- WIND 45 SMART
- WIND 45 LATÉRAL
- WIND TOP 42 SIMPLE
- LARA TOP
- CLARA TOP
- LINDAPLUS
- LINDAPLUS 45
- NEW CASPER TOP VERTICAL
- CASPER TOP LATÉRAL simple
- CLARA TOP 50 ENCAS simple
- LINDAPLUS ENCAS

Les couleurs disponibles sont le blanc, l'ivoire, le gris et le noir.



Pour les couleurs 9010 Soft, 9010 Brillant, 9010 Opaque, 9016 Soft et Renolit Blanc, les accessoires assortis seront blancs.



Pour les couleurs 1013 Brillant, 1013 Soft et 9001 Soft, les accessoires assortis seront ivoire.



Pour les couleurs 7001 Soft, 7035 Soft, 9006 Opaque et Argent peint, les accessoires assortis seront gris.



Pour toutes les autres couleurs et les hors gamme, les accessoires assortis seront noirs.

Pour les modèles BORA et LINDAPLUS, les maillons de la chaîne seront fournis dans la même couleur que la toile ; ainsi, si la toile est noire, les maillons de la chaîne seront noirs, et inversement, si la toile est grise, la chaîne sera fournie de couleur grise.

Le cas échéant, en association avec les teintes **blanc, ivoire ou gris**, le joint brosse sera fourni de couleur **grise**. Pour les **couleurs restantes** et si rien n'est spécifié, la brosse sera fournie en **noir**.

La disponibilité d'accessoires assortis pour d'autres modèles du catalogue qui ne figurent pas dans la liste ci-dessus doit être vérifiée à l'avance lors de la commande.

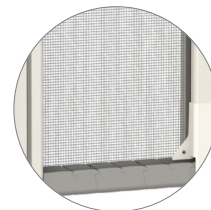

ÉCHANTILLONS TRAVERSABLES

■ Aménagez votre showroom avec nos produits.

BORA / BORA TOP / PHANTOM TOP / IRENE LATERAL

Commandez dès maintenant le présentoir en dimensions réelles, entièrement fonctionnel et traversable avec un maximum de confort : un outil de vente extraordinaire pour votre showroom !

Contactez préalablement l'entreprise pour connaître la disponibilité et les coûts.

DIMENSIONS :

- présentoir (L x H) 90 × 220 cm + base L 100 cm
- moustiquaire : (L x H) 75 × 190 cm



ÉCHANTILLONS EXPOSANTS

■ Enrichissez votre proposition commerciale avec des échantillons de notre gamme de produits !

Conçus pour être fonctionnels, compacts et polyvalents, ils s'adaptent parfaitement à tous les besoins : de l'exposition en showroom au transport chez les clients, grâce au sac personnalisé pratique, réalisé sur mesure.

Commandez maintenant !

Contactez préalablement l'entreprise pour connaître la disponibilité et les coûts.



KIRBY



KIRBY 2026 !

NOUVELLES COULEURS

NOUVEAUX MODÈLES

Polyvalent

Affichez plusieurs produits dans un seul système

Compact

Utilisez au mieux l'espace d'exposition

Personnalisable

Choisissez parmi les lignes disponibles la meilleure solution pour votre showroom !

KIRBY NEW

Aménagez votre salle d'exposition avec nos produits.

Un présentoir équipé de 8 moustiquaires, à choisir parmi 4 lignes différentes, pour enrichir votre showroom sans occuper de grands espaces ! Kirby apporte dans votre point de vente tout l'univers des moustiquaires. Pratique pour les déplacements et la consultation des produits, c'est la solution idéale pour découvrir de près les modèles les plus importants et leurs fonctionnalités, que vous pourrez faire essayer directement à la clientèle.

Découvrez le Kirby Elite : avec un petit investissement supplémentaire, vous pourrez offrir à vos clients une solution exclusive qui réunit le meilleur de notre gamme de produits.

KIRBY CUT	KIRBY BLACK	KIRBY LINE	KIRBY ENCAS	KIRBY ELITE
MINIMA UP (TOILE GRISE)	PHANTOM 25 rete BLACKLINE	PHANTOM 25	CASPER TOP LATÉRAL rete BLACKLINE	BORA MINI rete BLACKLINE
PHANTOM 25	MINIMA rete BLACKLINE	MINIMA	PHANTOM 25 ENCAS rete BLACKLINE	PHANTOM 25 rete BLACKLINE
WIND SIMPLY SOFT	VERA 45 TOP rete BLACKLINE	VERA 45 TOP 	MINIMA UP rete BLACKLINE	ELITE À CHAÎNE
WIND SMART SOFT	LARA 45 TOP (*) rete BLACKLINE	IRINA	COMODA VERTICAL SMART SOFT	IRINA
WIND 42 RESSORT / CHAÎNE	WIND SIMPLY SOFT rete BLACKLINE	WIND 42 VERTICAL TÉLESCOPIQUE	WIND 42 ENCAS SOFT	VERA TOP
WIND FAST SOFT	IRINA rete BLACKLINE	ANTAREX (TOILE EN ALUMINIUM / POLYCARBONATE)	NEW CASPER TOP VERTICAL rete BLACKLINE	MINIMA 18
WIND 42 TOP	KETTY PLUS 55	WIND SMART UP	NEW CASPER 50 VERTICAL SOFT rete BLACKLINE	WIND 42 SMART UP
WIND 32 SOFT	ANTAREX (TOILE EN ALUMINIUM / POLYCARBONATE)	LARA 45 TOP (*)	IRINA rete BLACKLINE	LARA TOP

Toutes les moustiquaires ont des dimensions de 420 mm × 600 mm (h), à l'exception de celles **en gras**, dont les dimensions sont de 420 mm × 1820 mm (h). Dimensions Kirby (l × p × h) : 620 mm × 620 mm × 1900 mm.



Modèles équipés de la **toile BetterVue™ de Phifer**, offrant des performances élevées en termes de visibilité et de résistance aux agents atmosphériques.

Découvrez ses grandes qualités en consultant la page des toiles et des tissus du catalogue moustiquaires.

(*) Pour ce modèle de moustiquaire, est également fournie en complément la guide inférieure du modèle Clara, dotée d'arêtes arrondies et à utiliser à la place de la guide basse traditionnelle afin de la différencier du modèle Lara Top.