



INSEKTENSCHUTZ
KATALOG 2026

HIGHLIGHTS



GLIDE ist der Schiebe-Insektenschutz, der als Einzel- oder Doppelflügel erhältlich ist und Sie vor Insekten schützt, ohne auf ein modernes, diskretes Design zu verzichten.



WIND COMFORT:
elegante Trägerabdeckung, leichter Lauf, kompromissloser Komfort.



BORA MINI: *Schutz nimmt Gestalt an, Design hat neue Farben...*

Entdecken Sie die Neuheiten von 2026!

INHALTSANGABE

1. Linie Uragano

8	BORA MINI
15	BORA TOP
23	BORA TOP SR
28	BORA TOP WINKLIG
33	BORA
42	BORA SR
51	IRENE 65 SQUARE

2. Vertikales Gleiten

69	KETTY
73	WIND VERTIKAL
80	WIND VERTIKAL 45
83	WIND 42 SMART UP

3. Seitliches Gleiten

113	LINDAPLUS
117	SOFFY
120	MINIMA
124	MINIMA UP
128	MINIMA 18

4. Paneelflügel

















134	ANTAREX
141	PRATIK
145	GLIDE

5. Informationen















216	WIE MAN MESSEN MUSS & ZUBEHÖR
218	FRONTALE ANWENDUNG
222	AUTOMATISIERUNG
223	BEFESTIGUNGSBÜGEL
226	BESPANNUNG UND GEWEBE
230	FÜR MODELLE VERFÜGBARE FARBEN
232	COLORE LINE
233	MUSTER & MUSTERSTÄNDER

LEGENDE

Arten und Merkmale von Symbolen

 VERTIKALER LAUF	 FESTES PANEEL	 KNÖPFCHEN AM RAND DES GEWEBES	 FRONTALE BEFESTIGUNG
 LATERALER LAUF	 FESTES SCHIEBEPANEEL	 MOTORISIERUNG ERHÄLTlich	 FLÜGELBLOCKIERUNG MIT RIEGEL
 DOPPELFLÜGEL	 EINBAUVERSION	 NIEDRIGE FÜHRUNG	 PLISSIERTES GEWEBE
 AUFKlAPPBARER FLÜGEL	 45 KASSETTENTIEFE	 BÜRSTENFÜHRUNG	 GROSSE AUSFÜHRUNGEN

Zubehör-Symbole

 COLOR LINE SICHTBARES ZUBEHÖR IN FARBE	 MOTOR MIT HINDERNISERKENNUNGSSYSTEM	BLACKLINE	RESISTENTES, HOCHWERTIGES SCHWARZES GEWEBE
 ADAPTER ZUR BEFESTIGUNG	 SYSTEM ZUR VERLANGSAMUNG DER AUFROLLUNG	FABRINET	POLYESTER-FILTERGEWEBE, PVC-BESCHICHTET
 WASSERABLEITUNGSSYSTEM	 PUSH UP-ÖFFNUNGSSYSTEM MIT DRUCK NACH UNTEN	PHIFER VUE ELITE BETTER VUE	GEWEBE MIT HOHER SICHTBARKEIT
 FRONTALES INSTALLATIONSSYSTEM	 TELESKOPBEFESTIGUNG	SUNOX <small>fiberglass mesh</small>	ANTIVIRUS- UND ANTIBAKTERIELLES GEWEBE
 EINBAU-VORMONTAGE MIT ROLLADENFÜHRUNG	 [DUAL HOOK] DOPPELTE, VERSTÄRKTE VERRIEGELUNGSKLAMMER	TuffScreen.	WIDERSTANDSFÄHIGES, VINYLBSCHICHTETES POLYESTERGEWEBE.
 EXTERNE FEDERBELASTUNG	 GRIFF MIT HALTEKLAMMER	PetScreen.	VINYLBSCHICHTETES POLYESTERGEWEBE, LANGLEBIG UND SICHER FÜR TIERE.
 rete GRIGIA GEWEBE AUS GRAUEM FIBERGLAS	 ECO PLATFORM EPD VERIFIED DAS MODELL VERFÜGT ÜBER EINE UMWELT-PRODUKTDEKLARATION (EPD)		





1 Linie Uragano

BORA MINI

Binddichter Insektenschutz mit seitlichem Lauf und aufrollbarem Gewebe

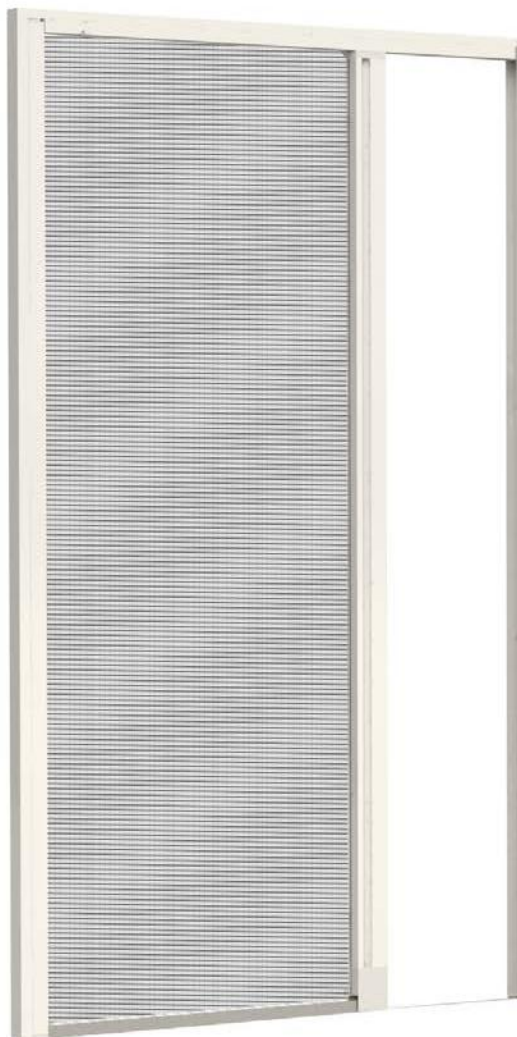

BORA MINI
BORA MINI DOPPELT
BORA MINI BILATERAL

EINBAU-BORA MINI
EINBAU-BORA MINI DOPPELT
BORA MINI UP

Lauf: seitlich, wird manuell gestoppt. Konfigurierbar mit einem oder zwei Flügeln.

Aufrollung: mit Feder.

Öffnungssystem: per Magnet.

Befestigungssystem: per Bajonett.

Winddichtes System: patentierte Funktion, die verhindert, dass das Gewebe aus der oberen oder unteren Führung rutscht.

Geeignet für: Fenstertüren.

Gewebe: Blackline-Gewebe als Standard. Es kann auch mit grauem Fiberglas-Gewebe bestellt werden.

Wird geliefert: Maßanfertigung.

Anmerkungen: Bodenführung aus stranggepresstem Aluminium, nur 1,8 mm dick. Bis zu einer Breite von 140 cm.

Color Line: Sichtbares, farbiges Zubehör für alle Varianten erhältlich.

Erhältlich in den Farben **Weiß, Elfenbein, Grau, Schwarz, Braun** und **Anthrazitgrau**.

Die Farbe der Kette hängt von der Farbe des Gewebes ab: Bei schwarzem Gewebe wird sie schwarz, bei grauem Gewebe grau geliefert.

HAUPTEIGENSCHAFTEN



- Standardmäßig mit seitlichen Richtplatten von 35x 20 mm, die eine bessere Haftung in der Öffnung der Fenstertür ermöglichen, insbesondere bei unebenen und nicht quadratischen Oberflächen
- Bajonett-Verschluss



- Gewebe, das nicht über aus der oberen und unteren Führung hinausragt
- Optimale Witterungsbeständigkeit
- Leichter Lauf



- Obere Führung mit Gelenksystem
- Schnelle Installation
- Schnell und platzsparend verpackt



- Sicherheits-Schnellverschluss für die obere Führung

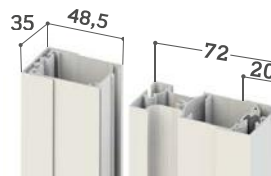

- Platzsparend

BORA MINI / BORA MINI DOPPELT (ZENTRALE ÖFFNUNG)

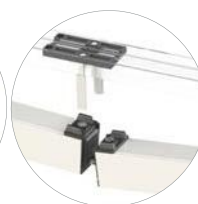

- Zentrale Sicherheits-Schnellverschlüsse in der oberen Führung
- Zubehör für die zentrale Lichtabdeckung (nur bei Bora Mini doppelt)

- Detail Zentralverriegelung (Bora Mini doppelt)



Bodenführung mit einer Dicke von **1,8 mm**.

BORA MINI DOPPELT (BILATERALE ÖFFNUNG)



- Seitliche Sicherheits-Schnellverschlüsse in der oberen Führung



- Detail des bilateralen Verschlusses

EINBAU-BORA MINI 45

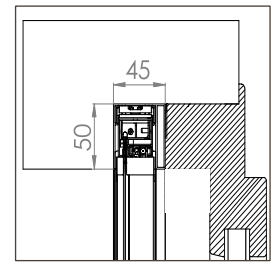
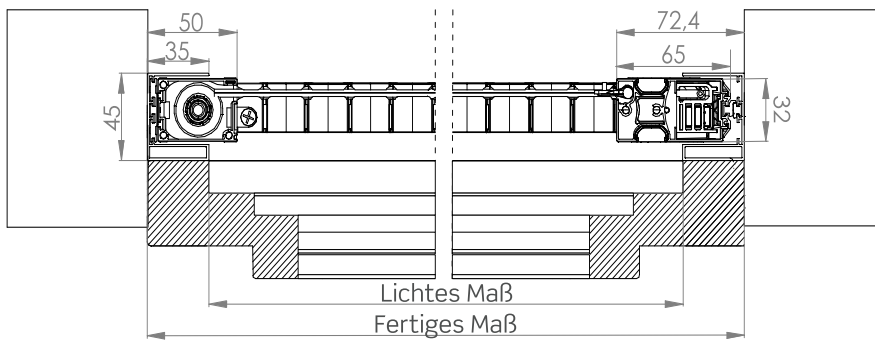

! Achtung! Wenn Sie bei der Bestellung nicht die Konfiguration angeben, wird das Produkt mit dem Profil von 50/50 geliefert.

EINBAU-BORA MINI 50

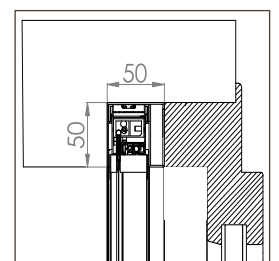
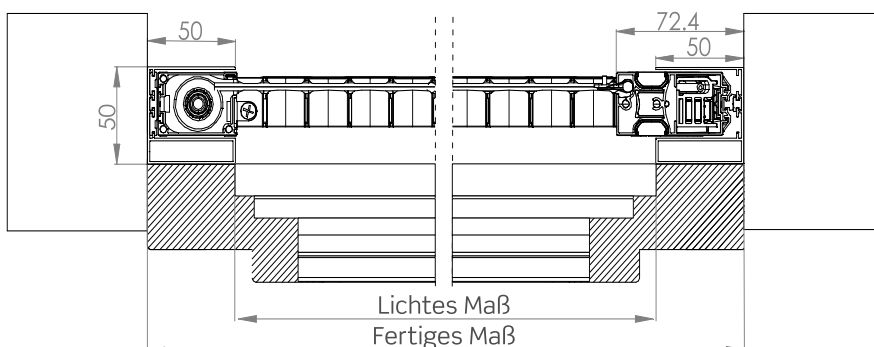

BORA MINI UP 45

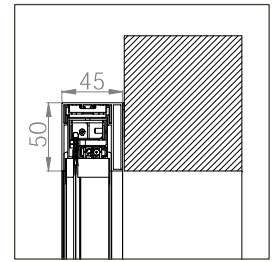
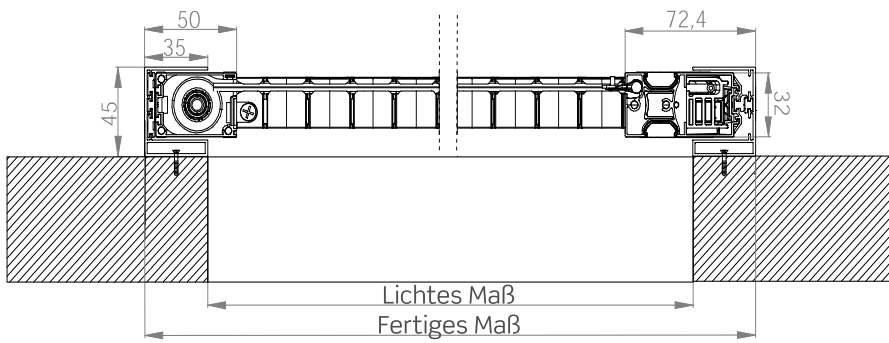

Achtung! Wenn Sie bei der Bestellung nicht die Konfiguration angeben, wird das Produkt mit dem Profil von 50/50 geliefert.

BORA MINI UP 50

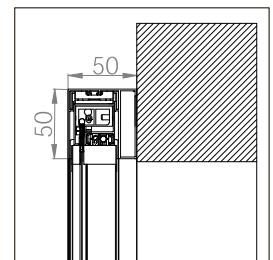
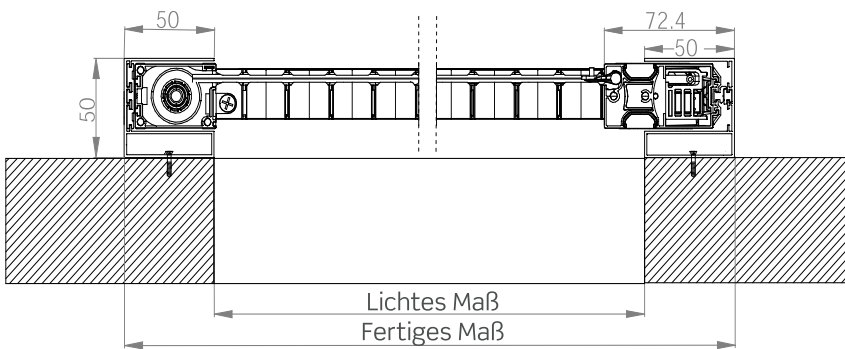

EINBAU-BORA MINI DOPPELT 45

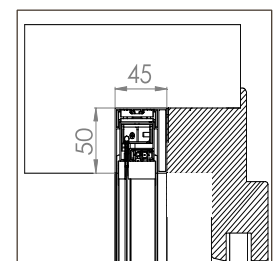
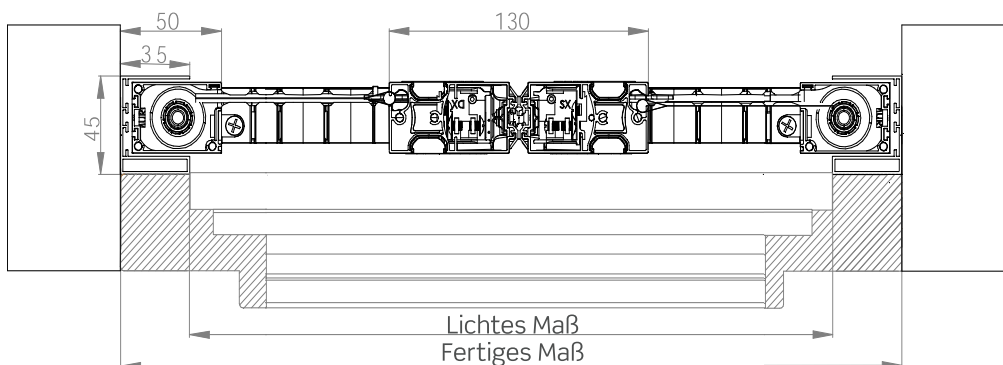

Achtung! Wenn Sie bei der Bestellung nicht die Konfiguration angeben, wird das Produkt mit dem Profil von 50/50 geliefert.

EINBAU-BORA MINI DOPPELT 50

50 50

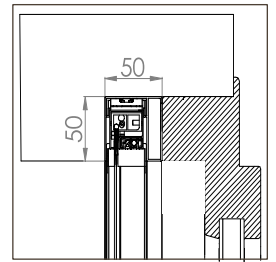

BORA MINI BILATERALE ÖFFNUNG

20 20

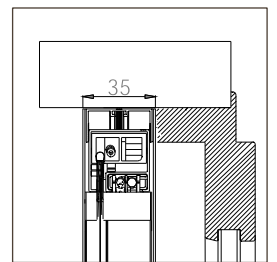
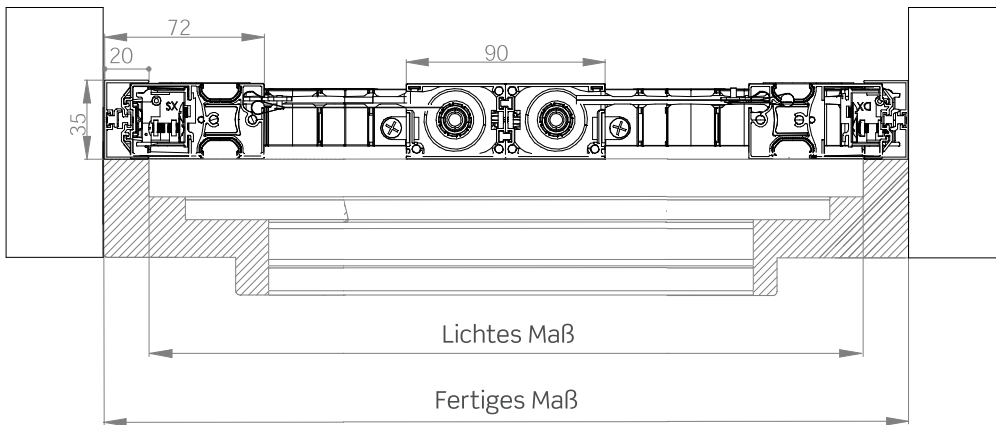

BORA MINI ZENTRALE ÖFFNUNG

20 20

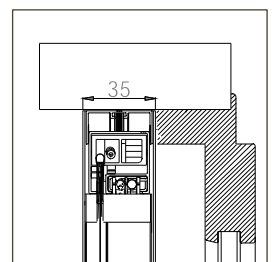
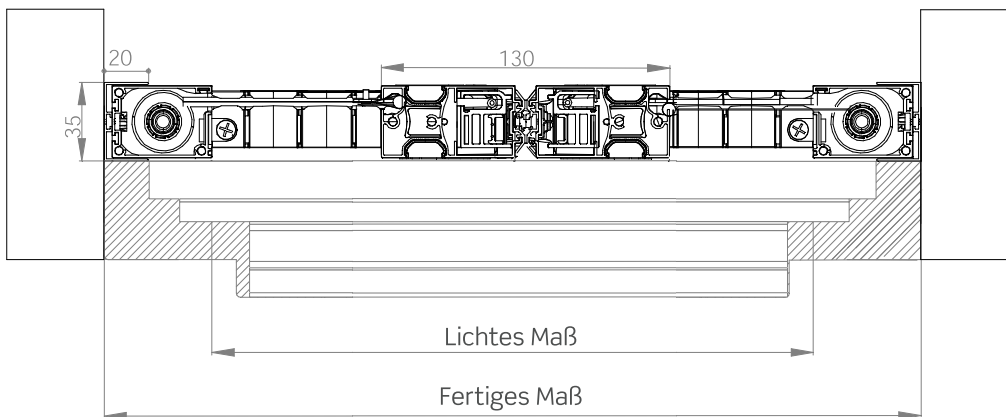

OPTIONALE ELEMENTE

VERDECKTER DREHGRIFF

Ermöglicht das Herausziehen und Öffnen der Griffstange, wenn sie hinter dem Fensterrahmen verborgen ist.

Ein Teil des Griffs bleibt sichtbar und ist jederzeit einsatzbereit. (Abb. 1)

Der ergonomische Schlitz wird zum Ziehen der Griffstange verwendet. (Abb. 2)

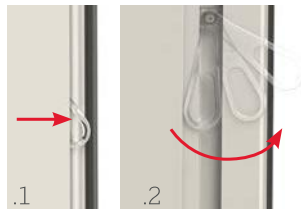

SCHRÄGGESTELLTE UNTERE FÜHRUNG

Nützlich, um die Haftung und den Lauf des Insektenschutzes auf schrägen Ebenen zu verbessern. Ausgestattet mit Schlitzen für den Wasserabfluss, um lästige Wasserablagerungen zu vermeiden.

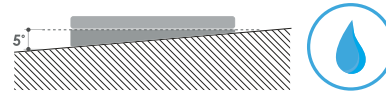

TECHNISCHE DATEN UND BESTELLINFORMATIONEN

Kupplungsdiagramm des BORA MINI-Flügels

EINZELNER FLÜGEL

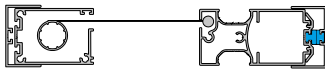

DOPPELFLÜGEL MIT ZENTRALVERSCHLUSS

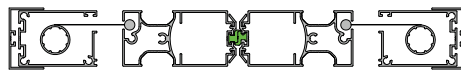

DOPPELFLÜGEL MIT BILATERALER ÖFFNUNG



Kupplungsdiagramm des EINBAU-BORA MINI / BORA MINI UP-Flügels

EINZELFLÜGEL 45



EINZELFLÜGEL 50

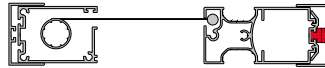

DOPPELFLÜGEL MIT BILATERALER ÖFFNUNG



DOPPELFLÜGEL MIT ZENTRALVERSCHLUSS

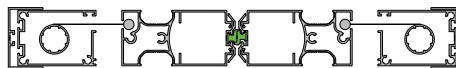

So bestellen Sie

Geben Sie die Bestellung immer unter Angabe der Abmessungsart an, wobei Folgendes zu beachten ist:

BORA MINI (freie Installation)

- **LICHTES Maß**, der Insektenschutz wird 2 mm kleiner als die Öffnungsgröße geliefert.
- **FERTIGES Maß**, der Insektenschutz wird in der gleichen Größe wie bestellt geliefert.

Liegen solche Daten nicht vor, wird automatisch das lichte Maß verwendet.

Wenn nicht anders angefordert, ist die Kassette für den Einbau auf der linken Seite vorgesehen (Innenansicht), während bei den Ausführungen mit doppelter Kassette wird der Insektenschutz für eine zentrale Öffnung vorgesehen.

Im Falle einer asymmetrischen Öffnung bitte die Abmessungen der Flügel angeben.

EINBAU-BORA MINI / BORA MINI UP

- **LICHTES Maß**, das Produkt wird in Übergröße geliefert:

	B	H
Konfiguration 45	+ 70 mm	+ 50 mm
Konfiguration 50	+ 100 mm	+ 50 mm

- **FERTIGES Maß**, der Insektenschutz wird in der gleichen Größe wie bestellt geliefert.

Liegen solche Daten nicht vor, wird automatisch das lichte Maß verwendet.

Wenn nicht anders angefordert, ist die Kassette für den Einbau auf der linken Seite (Innenansicht) vorgesehen.

Wenn Sie bei der Bestellung nicht die Konfiguration angeben, wird das Produkt mit dem Profil von 50 geliefert.

Verfügbare Farben

GLÄNZEND



9010 GLÄNZEND



1013 GLÄNZEND

MATT



9010 MATT



9005 MATT



9006 MATT

SOFT



9016 SOFT



7012 SOFT



9010 SOFT



7016 SOFT



9001 SOFT



8014 SOFT



1013 SOFT



8017 SOFT



7035 SOFT



8019 SOFT



7001 SOFT



6005 SOFT

RAFFAELLO



GRAU RAFFAELLO



BRAUN RAFFAELLO



GRÜN RAFFAELLO

SONDERFARBEN



SILBER LACKIERT



CORTEN



BRONZE LACKIERT

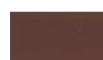

DUNKELBRAUN MV



DUNKELBRONZE LACKIERT



DUNKELBRAUN 9900



DB703

HOLZ



RENOLIT WEISS



DUNKLE KIRSCH



RENOLIT HELL



WALNUSS HELL



RENOLIT DUNKEL



WALNUSS DUNKEL



KIEFER



ATLANTISCHE KIRSCH



HELLE KIRSCH



KASTANIE

Für die **rot** hervorgehobenen Farben ist passendes Zubehör in der Color Line erhältlich.



COLOR LINE



Für die Farben 9010 Soft, 9010 Glänzend, 9010 Matt, 9016 Soft und Renolit Weiß ist das passende Zubehör weiß.



Für die Farben 1013 Glänzend, 1013 Soft und 9001 Soft ist das passende Zubehör elfenbeinfarben.



Für die Farben DB703 und 7016 Soft wird das passende Zubehör in Anthrazit angeboten.



Für die Farben 7001 Soft, 7035 Soft, 9006 Matt und Silber Lackiert ist das passende Zubehör grau.



Bei allen übrigen Farben und Farben außerhalb der Palette ist das passende Zubehör schwarz.

Die Höhe muss die Breite um mindestens 100 mm übersteigen.

Empfohlene Abmessungen (mm)

Standard

Gewebeart	Breite (Min/Max)	Höhe (Min/Max)
Blackline-Gewebe	500/1400	800/2600

Optional

Gewebeart	Breite (Min/Max)	Höhe (Min/Max)
Graues Fiberglas-Gewebe	500/1400	800/2600

Wenn Sie Produkte benötigen, deren Abmessungen nahe an den empfohlenen Grenzwerten liegen, wenden Sie sich bitte an das Unternehmen, bevor Sie eine Bestellung aufgeben.

BORA TOP

Winddichter Insektenschutz mit seitlichem Lauf und aufrollbarem Gewebe



BORA TOP / BORA TOP DOPPELT
BORA TOP UP 35/35 - 50/50

EINBAU-BORA TOP
EINBAU-BORA TOP DOPPELT

Lauf: seitlich, wird manuell gestoppt. Konfigurierbar mit einer oder zwei Flügeln; bei der zweiflügligen Version wird das *neue Verriegelungssystem mit Riegeln* geliefert.

Aufrollung: mit Feder.

Öffnungssystem: per Magnet.

Befestigungssystem: per Bajonett.

Winddichtes System: patentierte Funktion, die verhindert, dass das Gewebe aus der oberen oder unteren Führung rutscht.

Geeignet für: Fenstertüren.

Gewebe: Blackline-Gewebe als Standard. Es kann auch mit grauem Fiberglas-, Fabrinet- und Sunox-Gewebe (optional) bestellt werden.

Wird geliefert: Maßanfertigung.

Anmerkungen: Bodenführung aus stranggepresstem Aluminium, nur 1,8 mm dick. Je nach Art des Gewebes bis zu 220 cm Breite pro Flügel.

Color Line: sichtbares Zubehör in Farbe ist für alle Varianten in den Farben **Weiß, Elfenbein, Grau, Anthrazit** und **Schwarz** erhältlich.

Die Farbe der Kette hängt von der Farbe des Gewebes ab: Bei schwarzem Gewebe wird sie schwarz, bei grauem Gewebe grau geliefert.

BORA TOP / BORA TOP DOPPELT



Die Bodenführung hat eine Dicke von 1,8 mm.

VERRIEGELUNGSSYSTEM MIT RIEGEL

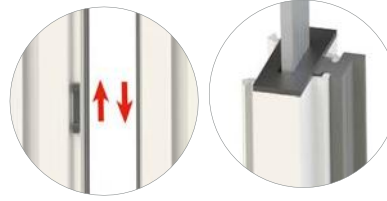

NUR FÜR BORA TOP DOPPELT
Standardmäßig Flügel links halbseitig befestigt mit Riegel.

- Bajonett-Verschluss
- Schnelle Installation
- Leichter Lauf
- Gewebe, das nicht über aus der oberen und unteren Führung hinausragt
- Optimale Witterungsbeständigkeit

BORA TOP UP 35/35 - 50/50



BORA TOP UP **STANDARD**
35/35 - 50/50

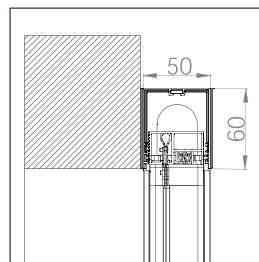

BORA TOP UP **MIDI**
35/35 - 50/50

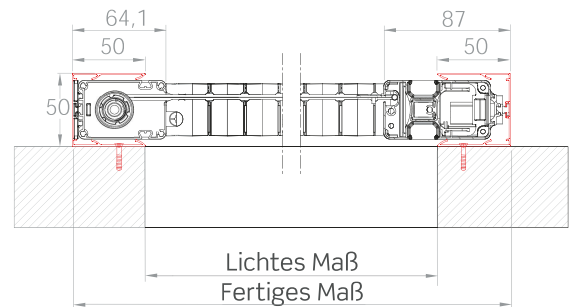
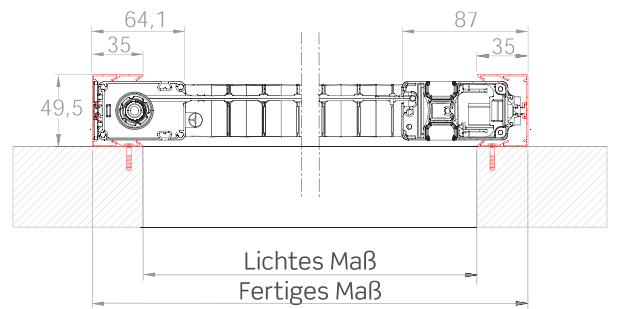
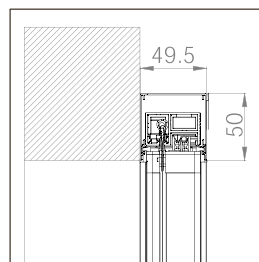

Sofern bei der Bestellung nicht anders angegeben, wird der Insektenschutz standardmäßig mit Frontlöchern und Lochabdeckungen geliefert.

! Achtung! Wenn Sie bei der Bestellung nicht die Konfiguration angeben, wird das Produkt mit dem Profil von 50/50 geliefert.

EINBAU-BORA TOP

- EINBAU-BORA TOP 20/20
- EINBAU-BORA TOP 35/35
- EINBAU-BORA TOP 50/20
- EINBAU-BORA TOP 50/35
- EINBAU-BORA TOP 50/50

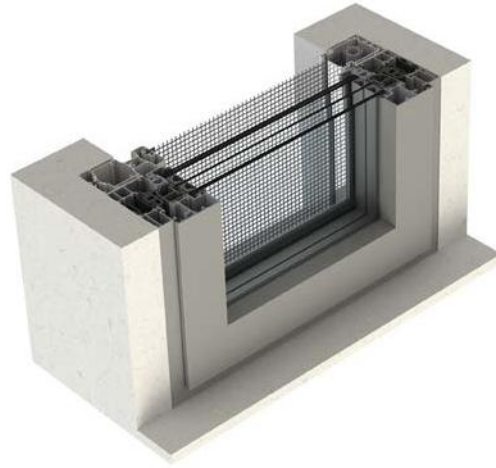

EINBAU-BORA TOP 20/20

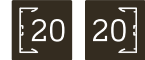
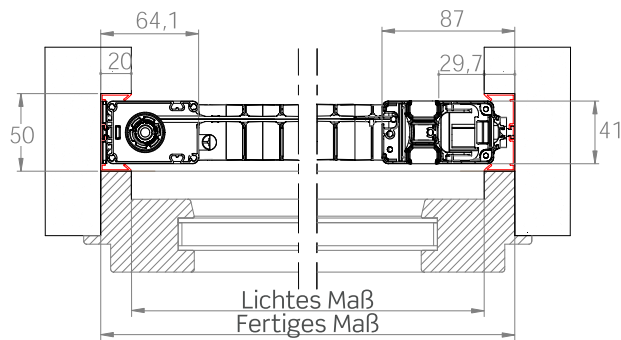

EINBAU-BORA TOP
STANDARD 20/20

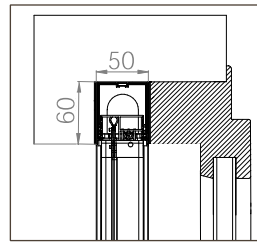

EINBAU-BORA TOP
MIDI 20/20

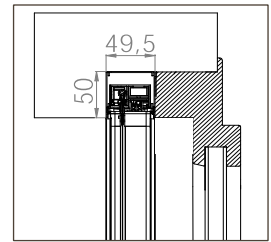

⚠ Achtung! Wenn Sie bei der Bestellung nicht die Konfiguration angeben, wird das Produkt mit dem Profil von **50/20** geliefert.

EINBAU-BORA TOP 35/35

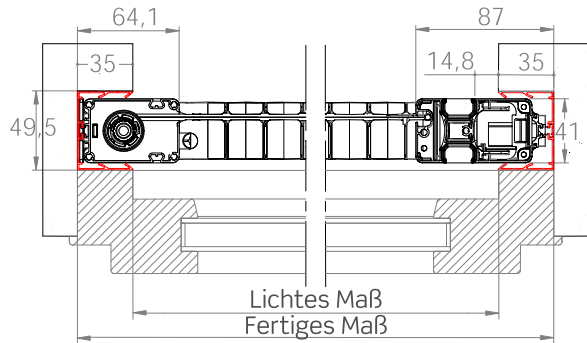

EINBAU-BORA TOP
STANDARD 35/35

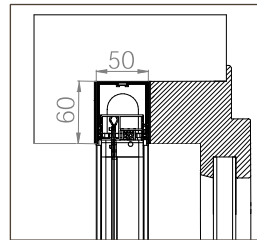

EINBAU-BORA TOP
MIDI 35/35

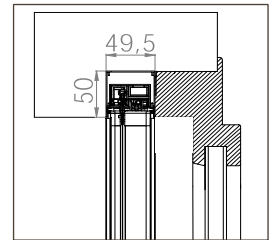

⚠ Achtung! Wenn Sie bei der Bestellung nicht die Konfiguration angeben, wird das Produkt mit dem Profil von **50/20** geliefert.

EINBAU-BORA TOP 50/20

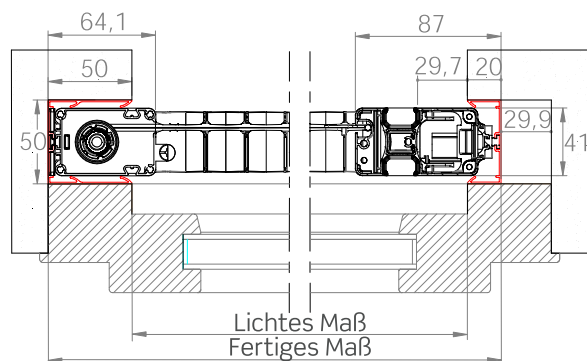

EINBAU-BORA TOP
STANDARD 50/20

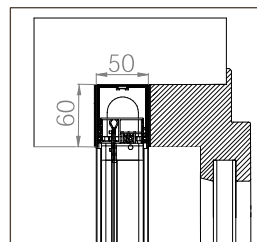

EINBAU-BORA TOP
MIDI 50/20

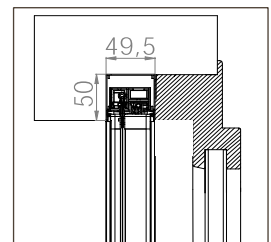

EINBAU-BORA TOP 50/35

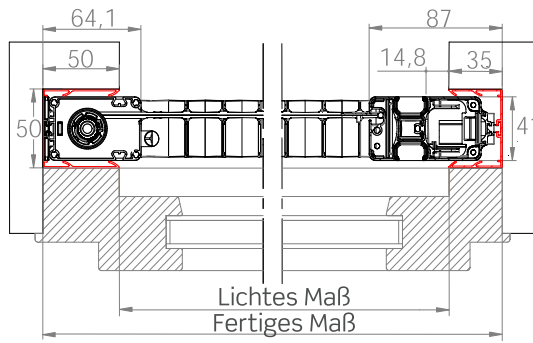

EINBAU-BORA TOP
STANDARD 50/35

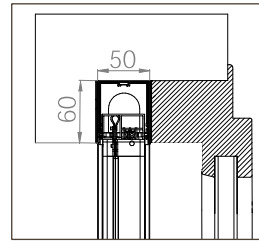

EINBAU-BORA TOP
MIDI 50/35

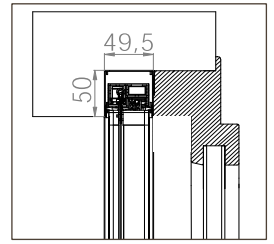

! Achtung! Wenn Sie bei der Bestellung nicht die Konfiguration angeben, wird das Produkt mit dem Profil von 50/20 geliefert.

EINBAU-BORA TOP 50/50

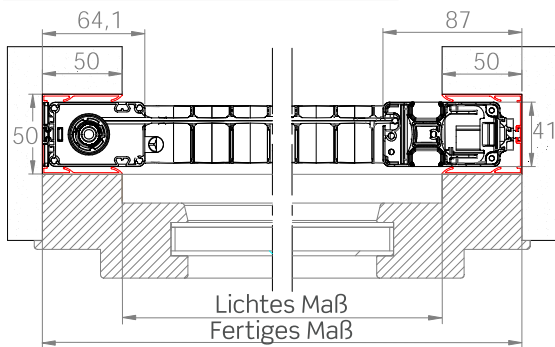

EINBAU-BORA TOP
STANDARD 50/50

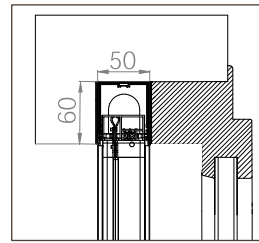

EINBAU-BORA TOP
MIDI 50/50

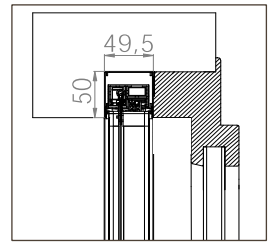

! Achtung! Wenn Sie bei der Bestellung nicht die Konfiguration angeben, wird das Produkt mit dem Profil von 50/20 geliefert.

EINBAU-BORA DOPPELT 20/20



Bilaterale Öffnung

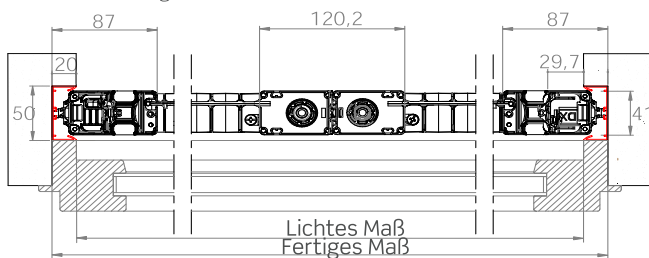

EINBAU-BORA TOP DOPPELT
STANDARD 20/20

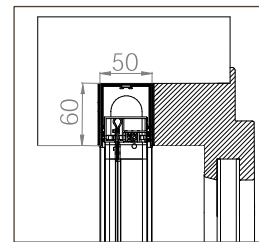

Mittige Schließung

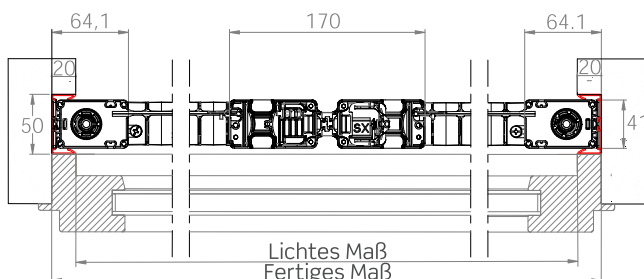

EINBAU-BORA TOP DOPPELT
STANDARD 20/20

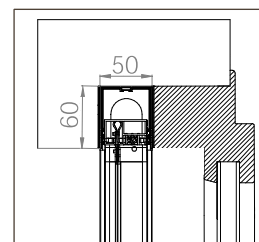

EINBAU-BORA TOP DOPPELT
MIDI 20/20

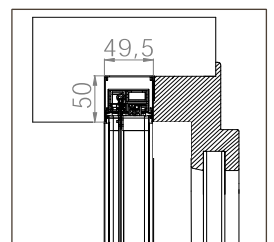

! Achtung! Wenn Sie bei der Bestellung nicht die Konfiguration angeben, wird das Produkt mit dem Profil von 50/50 geliefert.

EINBAU-BORA TOP DOPPELT 35/35



Bilaterale Öffnung

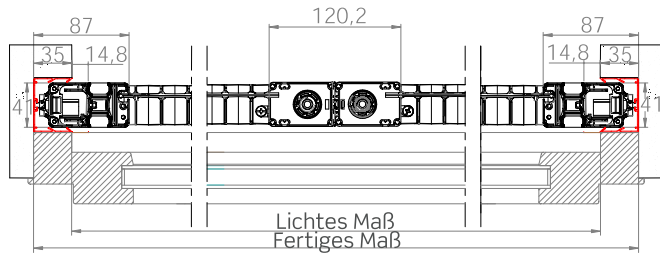

EINBAU-BORA TOP DOPPELT
STANDARD 35/35

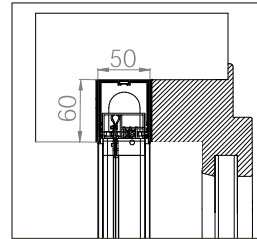

Mittige Schließung

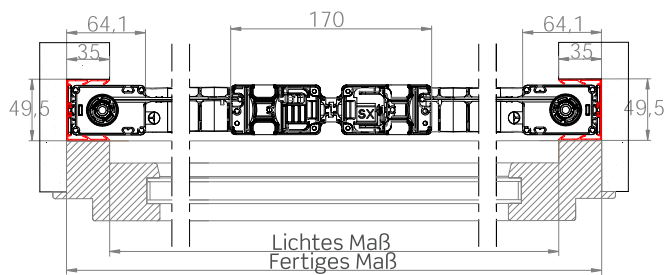

EINBAU-BORA TOP DOPPELT
STANDARD 35/35

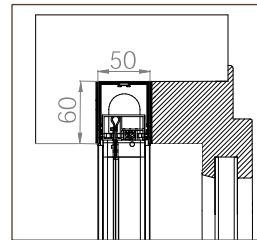

EINBAU-BORA TOP DOPPELT
MIDI 35/35

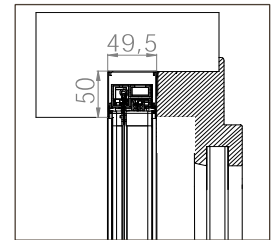

⚠ Achtung! Wenn Sie bei der Bestellung nicht die Konfiguration angeben, wird das Produkt mit dem Profil von **50/50** geliefert.

EINBAU-BORA TOP DOPPELT 50/50



Bilaterale Öffnung

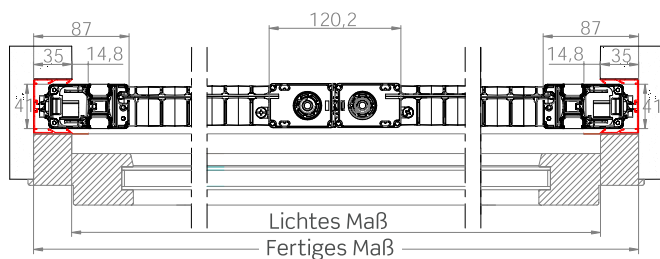

EINBAU-BORA TOP DOPPELT
STANDARD 50/50

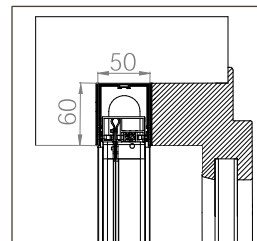

Mittige Schließung

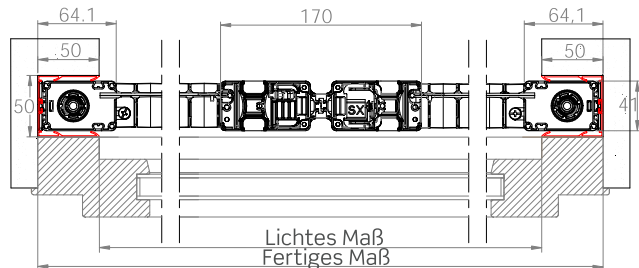

EINBAU-BORA TOP DOPPELT
STANDARD 50/50

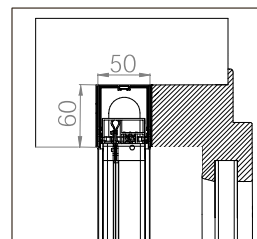

EINBAU-BORA TOP DOPPELT
MIDI 50/50

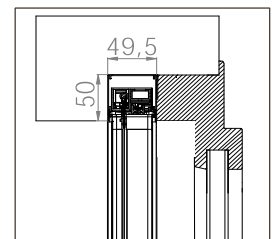

⚠ Achtung! Wenn Sie bei der Bestellung nicht die Konfiguration angeben, wird das Produkt mit dem Profil von **50/50** geliefert.

STANDARDKONFIGURATION

EINBAU-BORA TOP STANDARD

Obere Führung von 60 mm

Befestigungssystem per Bajonett

EINBAU-BORA TOP MIDI

Obere Führung von 50 mm

Befestigungssystem per Magnet

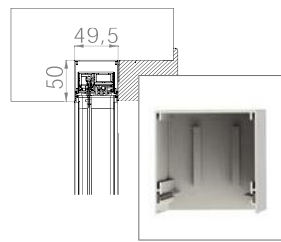
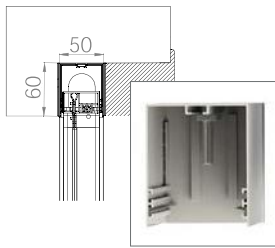

VERDECKTER HEBEL

Verdeckter, fein in das obere Führungsprofil integrierter Hebel, der ein sofortiges Lösen und Wiedereinrasten ermöglicht und den Ein- und Ausbau einfach und natürlich macht.

Das innovative, patentierte Bediensystem in Kombination mit dem Bajonett-Verschluss ermöglicht eine äußerst intuitive Montage und Demontage.



Einbau-Vormontage mit Rollladenführung. Fordern Sie den Vormontage-Katalog an.

OPTIONALE ELEMENTE

SCHRÄGGESTELLTE UNTERE FÜHRUNG

Nützlich, um die Haftung und den Lauf des Insektenschutzes auf schrägen Ebenen zu verbessern. Ausgestattet mit Schlitz für den Wasserabfluss, um lästige Wasserablagerungen zu vermeiden.

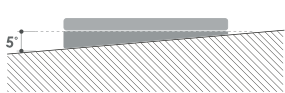

VERDECKTER DREHGRIFF

Ermöglicht das Herausziehen und Öffnen der Griffstange, wenn sie hinter dem Fensterrahmen verborgen ist.

Ein Teil des Griffs bleibt sichtbar und ist jederzeit einsatzbereit. (Abb. 1)

Der ergonomische Schlitz wird zum Ziehen der Griffstange verwendet. (Abb. 2)

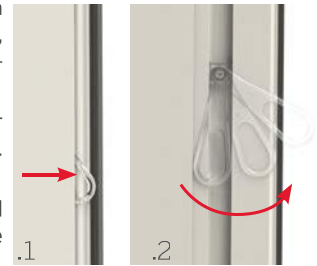

TECHNISCHE DATEN UND BESTELLINFORMATIONEN

Kopplungsdiagramme der Flügel BORA TOP / EINBAU-BORA TOP

EINZELNER FLÜGEL



EINZELNER FLÜGEL NUR FÜR BORA TOP UP MIDI



DOPPELFLÜGEL MIT ZENTRALVERSCHLUSS

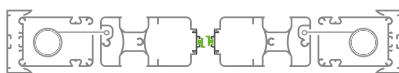

DOPPELFLÜGEL MIT BILATERALER ÖFFNUNG



MAGNET
ZEICHN. 7



MAGNET
ZEICHN. 38

NUR FÜR BORA
TOP UP MIDI



MAGNET
ZEICHN. 56

So bestellen Sie

Geben Sie die Bestellung immer unter Angabe der Abmessungsart an, wobei Folgendes zu beachten ist:

BORA TOP (freie Installation)

- **LICHTES Maß**, der Insektenschutz wird 3 mm kleiner als die Öffnungsgröße geliefert.
- **FERTIGES Maß**, der Insektenschutz wird in der gleichen Größe wie bestellt geliefert.

Liegen solche Daten nicht vor, wird automatisch das lichte Maß verwendet.

Wenn nicht anders angefordert, ist die Kassette für den Einbau auf der linken Seite vorgesehen (Innenansicht), während bei den Ausführungen mit doppelter Kassette wird der Insektenschutz für eine zentrale Öffnung vorgesehen. Im Falle einer asymmetrischen Öffnung bitte die Abmessungen der Flügel angeben.

Für weitere Informationen wenden Sie sich bitte an das Unternehmen.

So bestellen Sie

BORA TOP UP

- **LICHTES Maß**, das Produkt wird in folgenden Abmessungen geliefert:

	STANDARD	
	B	H
Konfiguration 35/35	+ 70 mm	+ 60 mm
Konfiguration 50/50	+ 100 mm	+ 60 mm

- **FERTIGES Maß**, der Insektenschutz wird in der gleichen Größe wie bestellt geliefert.

Liegen solche Daten nicht vor, wird automatisch das lichte Maß verwendet.

Wenn Sie bei der Bestellung nicht die Konfiguration angeben, wird das Produkt **Bora Top Up** mit dem Profil von **50/50** geliefert.

EINBAU-BORA TOP / EINBAU-BORA TOP MIDI

- **LICHTES Maß**, das Produkt wird in folgenden Abmessungen geliefert:

	STANDARD		MIDI	
	B	H	B	H
Konfiguration 20/20	+ 40 mm	+ 60 mm	+ 40 mm	+ 50 mm
Konfiguration 35/35	+ 70 mm	+ 60 mm	+ 70 mm	+ 50 mm
Konfiguration 50/20	+ 70 mm	+ 60 mm	+ 70 mm	+ 50 mm
Konfiguration 50/35	+ 85 mm	+ 60 mm	+ 85 mm	+ 50 mm
Konfiguration 50/50	+ 100 mm	+ 60 mm	+ 100 mm	+ 50 mm

- **FERTIGES Maß**, der Insektenschutz wird in der gleichen Größe wie bestellt geliefert.

Wenn Sie die Konfiguration bei der Bestellung nicht angeben, wird das Produkt **Einbau-Bora Top** mit **50/20**-Profilen für den Einzelflügel und **50/50** für den Doppelflügel geliefert.

FÜR ALLE KONFIGURATIONEN:

Liegen solche Daten nicht vor, wird automatisch das lichte Maß verwendet.

Wenn nicht anders gewünscht, ist die Kasette für den Einbau auf der linken Seite vorgesehen (Innenansicht), während bei den Doppelkassettenausführungen der Insektenschutz mit Zentralöffnung und Riegel am linken Flügel vorgesehen.

Im Falle einer asymmetrischen Öffnung bitte die Abmessungen der Flügel angeben.



Die Höhe muss die Breite um mindestens 100 mm übersteigen.

Empfohlene Abmessungen (mm)

Standard

Gewebeart	Breite (Min/Max)	Höhe (Min/Max)
Blackline-Gewebe	-/2200	1500/3200

Optional

Gewebeart	Breite (Min/Max)	Höhe (Min/Max)
Fabrinet-Gewebe	-/1150	1500/3200
Graues Fiberglas-Gewebe	-/2200	1500/3200
Sunox-Gewebe	-/2200	1500/3200

Wenn Sie Produkte benötigen, deren Abmessungen nahe an den empfohlenen Grenzwerten liegen, wenden Sie sich bitte an das Unternehmen, bevor Sie eine Bestellung aufgeben.

Verfügbare Farben

GLÄNZEND



9010 GLÄNZEND



1013 GLÄNZEND

MATT



9010 MATT



9005 MATT



9006 MATT

SOFT



9016 SOFT



7012 SOFT



9010 SOFT



7016 SOFT



9001 SOFT



8014 SOFT



1013 SOFT



8017 SOFT



7035 SOFT



8019 SOFT



7001 SOFT



6005 SOFT

RAFFAELLO



GRAU RAFFAELLO



BRAUN RAFFAELLO



GRÜN RAFFAELLO

SONDERFARBEN



SILBER LACKIERT



CORTEN



BRONZE LACKIERT



DUNKELBRAUN MV



DUNKELBRONZE LACKIERT



DUNKELBRAUN 9900



DB703

HOLZ



RENOLIT WEISS



DUNKLE KIRSCH



RENOLIT HELL



WALNUSS HELL



RENOLIT DUNKEL



WALNUSS DUNKEL



KIEFER



ATLANTISCHE KIRSCH



HELLE KIRSCH



KASTANIE

Für die **rot** hervorgehobenen Farben ist passendes Zubehör in der Color Line erhältlich.



COLOR LINE



Für die Farben 9010 Soft, 9010 Glänzend, 9010 Matt, 9016 Soft und Renolit Weiß ist das passende Zubehör weiß.



Für die Farben 1013 Glänzend, 1013 Soft und 9001 Soft ist das passende Zubehör elfenbeinfarben.



Für die Farben DB703 und 7016 Soft wird das passende Zubehör in Anthrazit angeboten.



Für die Farben 7001 Soft, 7035 Soft, 9006 Matt und Silber Lackiert ist das passende Zubehör grau.



Bei allen übrigen Farben und Farben außerhalb der Palette ist das passende Zubehör schwarz.

BORA TOP SR

Winddichter Insektenschutz mit lateralem Lauf und aufrollbarem Gewebe ohne Befestigungsstrebe



BORA TOP SR
EINBAU-BORA TOP SR

Lauf: lateral ohne Befestigungsstrebe, wird manuell gestoppt. Konfigurierbar mit einem oder mehreren Flügeln (bis zu drei): für alle Konfigurationen wird serienmäßig das *neue Riegel-Schließsystem* geliefert.

Aufrollung: mit Feder.

Öffnungssystem: mit Riegel.

Befestigungssystem:

Bora TOP SR - Bajonett.

Geeignet für: Fenstertüren.

Knöpfchen: nein.

Winddichtes System: patentierte Eigenschaften, die ein Herausrutschen des Gewebes verhindern.

Gewebe: Blackline-Gewebe als Standard. Es kann auch mit grauem Fiberglas-, Fabrinet- und Sunox-Gewebe (optional) bestellt werden.

Wird geliefert: Maßanfertigung.

Anmerkungen: geeignet für Fenstertüren bis zu 220 cm Breite, je nach Gewebe, niedrige Führung nur 1,8 mm dick.

Color Line: sichtbares Zubehör in Farbe ist für alle Varianten in den Farben **Weiß, Elfenbein, Grau, Anthrazit** und **Schwarz** erhältlich.

Die Farbe der Kette hängt von der Farbe des Gewebes ab: Bei schwarzem Gewebe wird sie schwarz, bei grauem Gewebe grau geliefert.

In Kombination mit den Farben **Weiß, Elfenbein** oder **Grau** wird die **Bürste** in **Grau** geliefert; für die **übrigen** - und wenn nicht angegeben - wird die Bürste in **Schwarz** geliefert.

BORA TOP SR

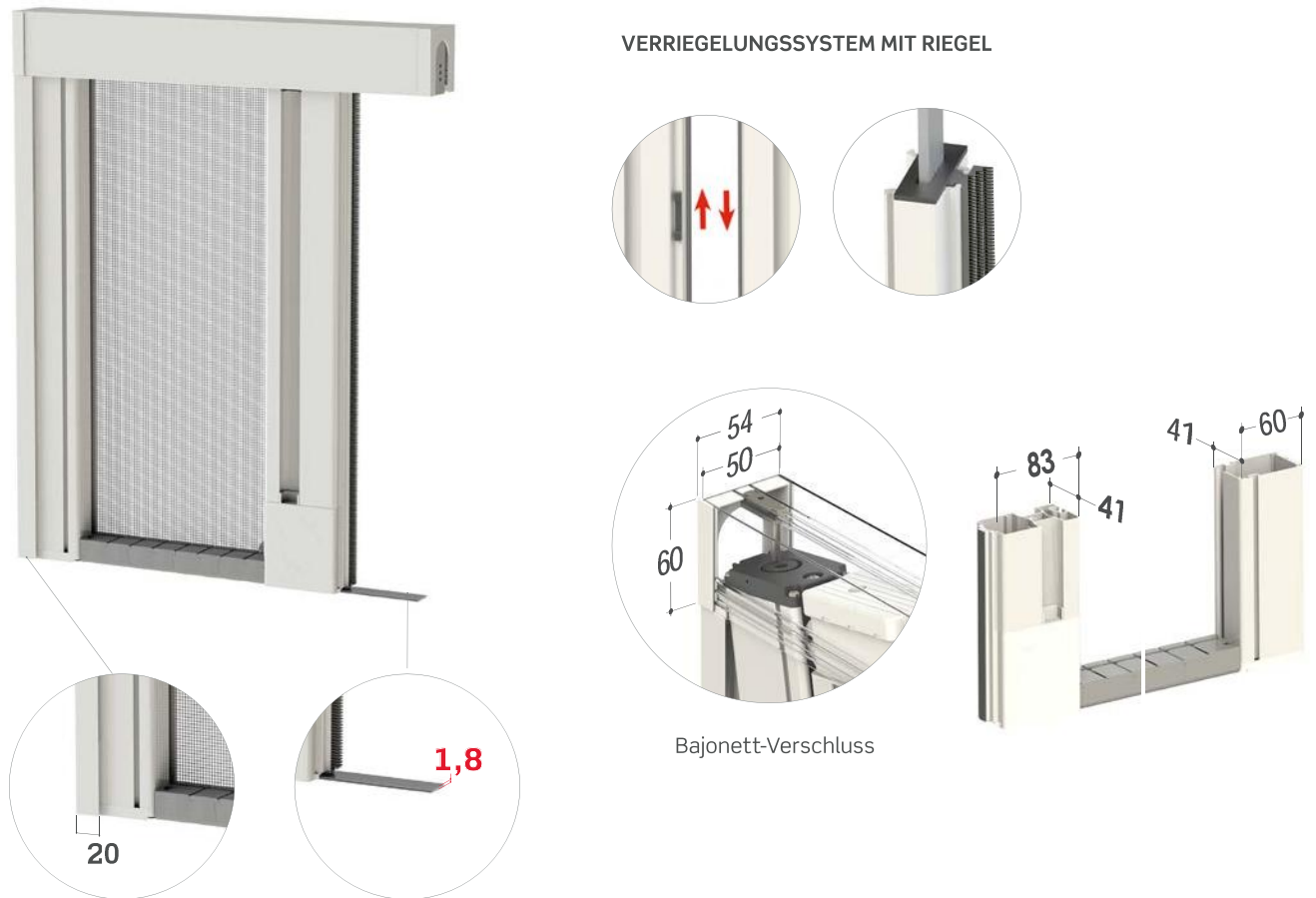

Die Bodenführung ist nur 1,8 mm dick.

EINBAU-BORA TOP SR

EINBAU-BORA TOP SR 20
EINBAU-BORA TOP SR 35
EINBAU-BORA TOP SR 50

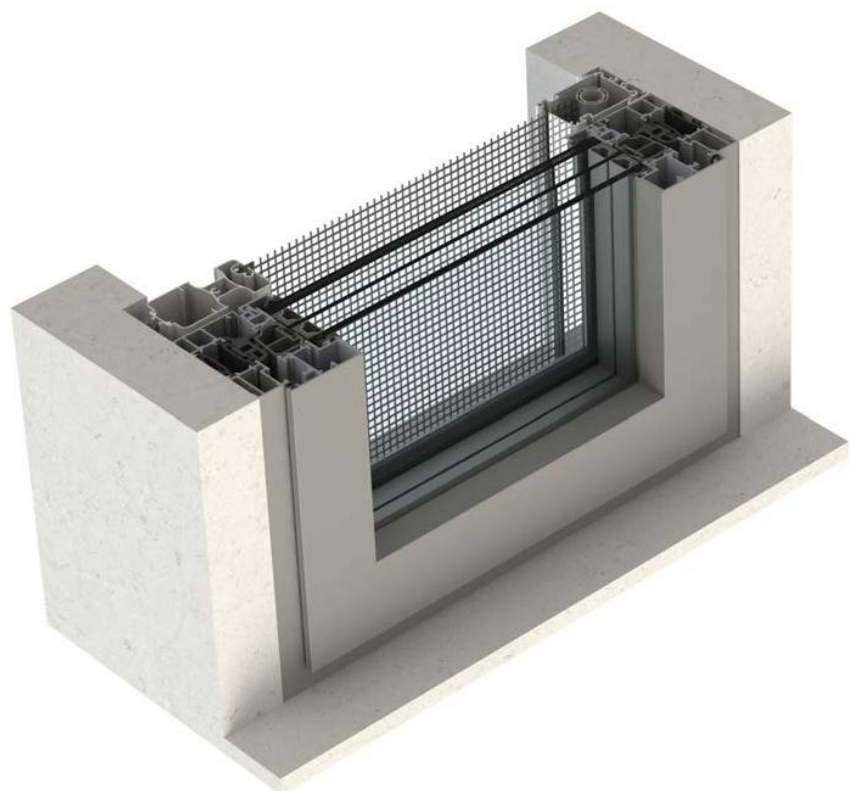

EINBAU-BORA TOP SR 20

20

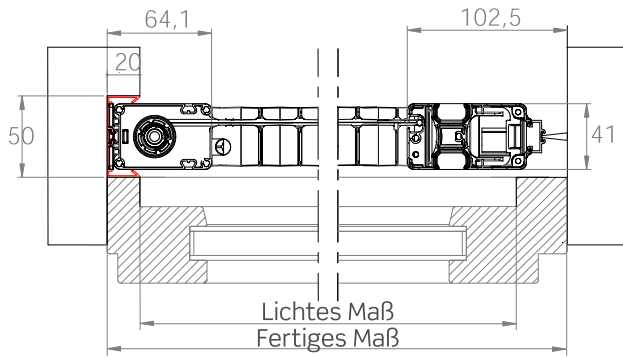

EINBAU-BORA TOP SR
STANDARD 20

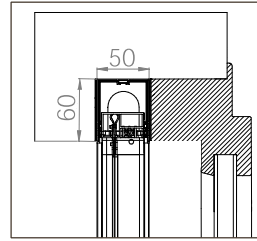

EINBAU-BORA TOP SR
MIDI 20

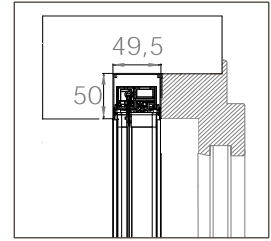

! Achtung! Wenn Sie bei der Bestellung nicht die Konfiguration angeben, wird das Produkt mit dem Profil von **50** geliefert.

EINBAU-BORA TOP SR 35

35

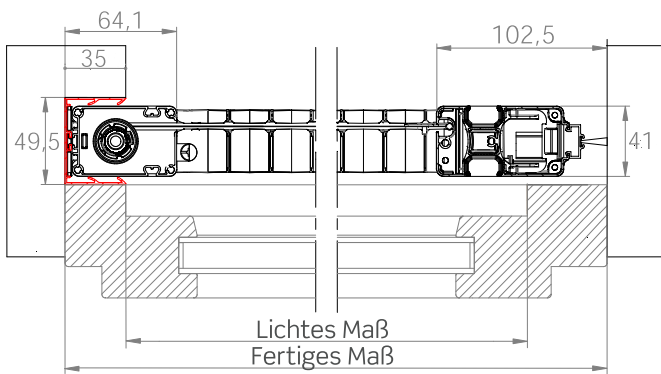

EINBAU-BORA TOP SR
STANDARD 35

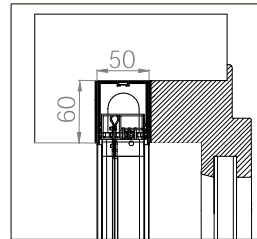

EINBAU-BORA TOP SR
MIDI 35

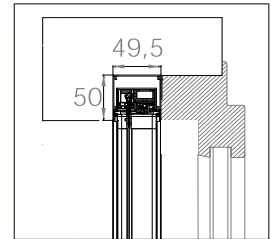

! Achtung! Wenn Sie bei der Bestellung nicht die Konfiguration angeben, wird das Produkt mit dem Profil von **50** geliefert.

EINBAU-BORA TOP SR 50

50

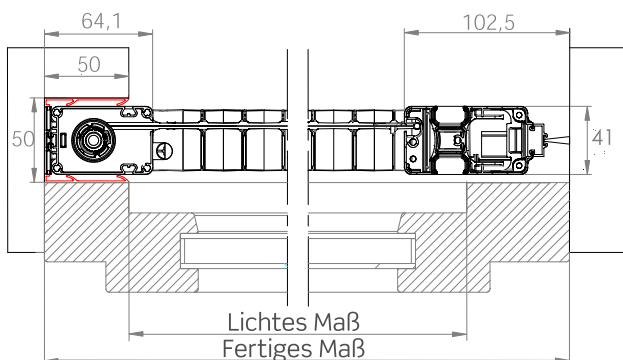

EINBAU-BORA TOP SR
STANDARD 50

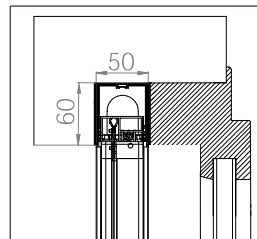

EINBAU-BORA TOP SR
MIDI 50

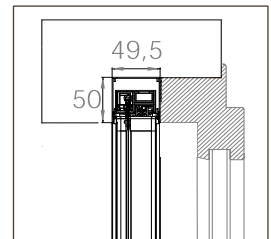

EINBAU-KONFIGURATIONEN

EINBAU-BORA TOP SR STANDARD

Obere Führung von **60 mm**
Befestigungssystem **per Bajonett**

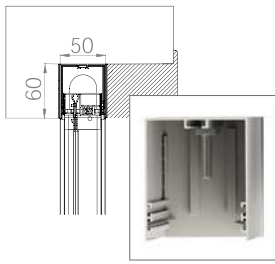

EINBAU-BORA TOP SR MIDI

Obere Führung von **50 mm**
Befestigungssystem **per Magnet**

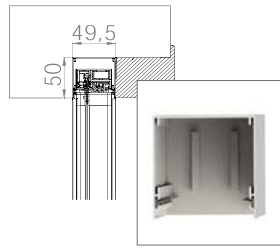

VERDECKTER HEBEL



Verdeckter, fein in das obere Führungsprofil integrierter Hebel, der ein sofortiges Lösen und Wiedereinrasten ermöglicht und den Ein- und Ausbau einfach und natürlich macht.

Das innovative, patentierte Bediensystem in Kombination mit dem Bajonett-Verschluss ermöglicht eine äußerst intuitive Montage und Demontage.

OPTIONALE ELEMENTE

SCHRÄGGESTELLTE UNTERE FÜHRUNG

Nützlich, um die Haftung und den Lauf des Insektenschutzes auf schrägen Ebenen zu verbessern.

Ausgestattet mit Schlitzen für den Wasserabfluss, um lästige Wasserablagerungen zu vermeiden.

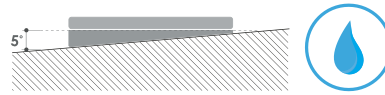

VERDECKTER DREHGRIFF

Ermöglicht das Herausziehen und Öffnen der Griffstange, wenn sie hinter dem Fensterahmen verborgen ist.

Ein Teil des Griffs bleibt sichtbar und ist jederzeit einsatzbereit. (Abb. 1)

Der ergonomische Schlitz wird zum Ziehen der Griffstange verwendet. (Abb. 2)

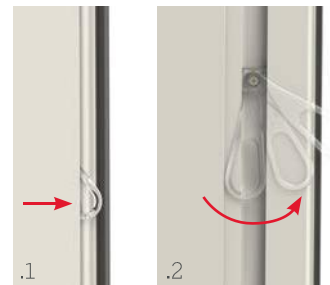

Vormontage für Einbau mit Rolladenführung. Fordern Sie den Vormontage-Katalog an.

TECHNISCHE DATEN UND BESTELLINFORMATIONEN

Schemata der Flügelkopplung BORA TOP SR

EINZELNER FLÜGEL

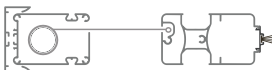

DOPPELTER FLÜGEL MIT BEIDSEITIGER ÖFFNUNG (NUR STANDARDAUSFÜHRUNG)



So bestellen Sie

Geben Sie die Bestellung **immer unter Angabe der Abmessungsart** an, wobei Folgendes zu beachten ist:

BORA TOP SR (freie Installation)

- **LICHTES Maß**, der Insektenschutz wird 3 mm kleiner als die Öffnungsgröße geliefert.
- **FERTIGES Maß**, der Insektenschutz wird in der gleichen Größe wie bestellt geliefert.

Liegen solche Daten nicht vor, wird automatisch das lichte Maß verwendet.

Wenn nicht anders angefordert, ist die Kassette für den Einbau auf der linken Seite (Innenansicht) vorgesehen.

Für weitere Informationen wenden Sie sich bitte an das Unternehmen.

Die Höhe muss die Breite um mindestens 100 mm übersteigen.

EINBAU-BORA TOP SR

- **LICHTES Maß**, das Produkt wird in Übergröße geliefert:

	STANDARD	
	B	H
Konfiguration 20	+ 20 mm	+ 60 mm
Konfiguration 35	+ 35 mm	+ 60 mm
Konfiguration 50	+ 50 mm	+ 60 mm

- **FERTIGES Maß**, der Insektenschutz wird in der gleichen Größe wie bestellt geliefert.

Wenn Sie bei der Bestellung nicht die Konfiguration angeben, wird das Produkt **Einbau-Bora TOP SR** mit einem Profil von **50** geliefert.

Empfohlene Abmessungen (mm)

Standard

Gewebeart	Breite (Min/Max)	Höhe (Min/Max)
Blackline-Gewebe	-/2200	1500/3200

Wenn Sie Produkte benötigen, deren Abmessungen nahe an den empfohlenen Grenzwerten liegen, wenden Sie sich bitte an das Unternehmen, bevor Sie eine Bestellung aufgeben.

Optional

Gewebeart	Breite (Min/Max)	Höhe (Min/Max)
Fabrinet-Gewebe	-/1150	1500/3200
Graues Fiberglas-Gewebe	-/2200	1500/3200
Sunox-Gewebe	-/2200	1500/3200

Verfügbare Farben

GLÄNZEND



9010 GLÄNZEND



1013 GLÄNZEND

MATT



9010 MATT



9005 MATT



9006 MATT

SOFT



9016 SOFT



7012 SOFT



9010 SOFT

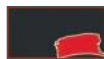

7016 SOFT



9001 SOFT



8014 SOFT



1013 SOFT



8017 SOFT



7035 SOFT



8019 SOFT



7001 SOFT



6005 SOFT

RAFFAELLO



GRAU RAFFAELLO



BRAUN RAFFAELLO



GRÜN RAFFAELLO



COLOR LINE



Für die Farben 9010 Soft, 9010 Glänzend, 9010 Matt, 9016 Soft und Renolit Weiß ist das passende Zubehör weiß.



Für die Farben 1013 Glänzend, 1013 Soft und 9001 Soft ist das passende Zubehör elfenbeinfarben.



Für die Farben DB703 und 7016 Soft wird das passende Zubehör in Anthrazit angeboten.

SONDERFARBEN



SILBER LACKIERT



CORTEN



BRONZE LACKIERT



DUNKELBRAUN MV



DUNKELBRONZE LACKIERT



DUNKELBRAUN 9900



DB703

HOLZ



RENOLIT WEISS



DUNKLE KIRSCH



RENOLIT HELL



WALNUSS HELL



RENOLIT DUNKEL



WALNUSS DUNKEL



KIEFER



ATLANTISCHE KIRSCH



HELLE KIRSCH



KASTANIE

Für die **rot** hervorgehobenen Farben ist passendes Zubehör in der Color Line erhältlich.



Für die Farben 7001 Soft, 7035 Soft, 9006 Matt und Silber Lackiert ist das passende Zubehör grau.



Bei allen übrigen Farben und Farben außerhalb der Palette ist das passende Zubehör schwarz.

BORA TOP WINKLIG

Aufrollbarer, winddichter, winkliger Insektenschutz mit seitlichem Lauf ohne Befestigungsrichtplatte



BORA TOP WINKLIG EINBAU-BORA TOP WINKLIG

Lauf: seitlich, wird manuell gestoppt. Konfigurierbar mit einem oder mehreren Flügeln (bis zu drei): für alle Ausführungen wird serienmäßig das *neue Riegel-Schließsystem* geliefert.

Aufrollung: mit Feder.

Öffnungssystem: per Magnet.

Befestigungssystem: per Bajonett.

Geeignet für: Fenstertüren.

Knöpfchen: nein.

Winddichtes System: patentierte Eigenschaften, die ein Herausrutschen des Gewebes verhindern.

Gewebe: Blackline-Gewebe als Standard. Es kann auch mit grauem Fiberglas-, Fabrinet- und Sunox-Gewebe (optional) bestellt werden.

Wird geliefert: Maßanfertigung.

Anmerkungen: geeignet für Fenstertüren bis zu 220 cm Breite, je nach Gewebe, niedrige Führung nur 1,8 mm dick.

Color Line: sichtbares Zubehör in Farbe ist für alle Varianten in den Farben **Weiß, Elfenbein, Grau, Anthrazit** und **Schwarz** erhältlich.

Die Farbe der Kette hängt von der Farbe des Gewebes ab: Bei schwarzem Gewebe wird sie schwarz, bei grauem Gewebe grau geliefert.

BORA TOP WINKLIG



Die Bodenführung ist nur 1,8 mm dick.

VERRIEGELUNGSSYSTEM MIT RIEGEL

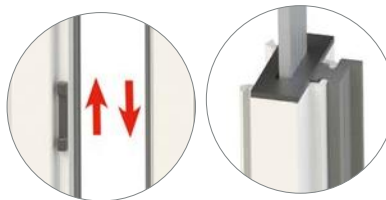

Standardmäßig Flügel links halbseitig befestigt mit Riegel.

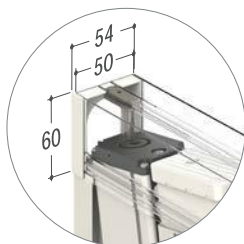

Bajonett-Verschluss

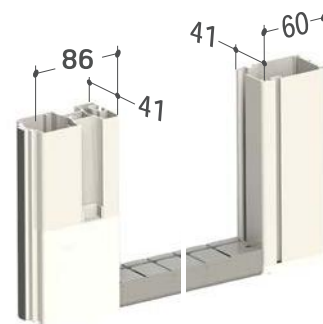

EINBAU-BORA TOP WINKLIG

EINBAU-BORA TOP **WINKLIG 20/20**
 EINBAU-BORA TOP **WINKLIG 35/35**
 EINBAU-BORA TOP **WINKLIG 50/50**

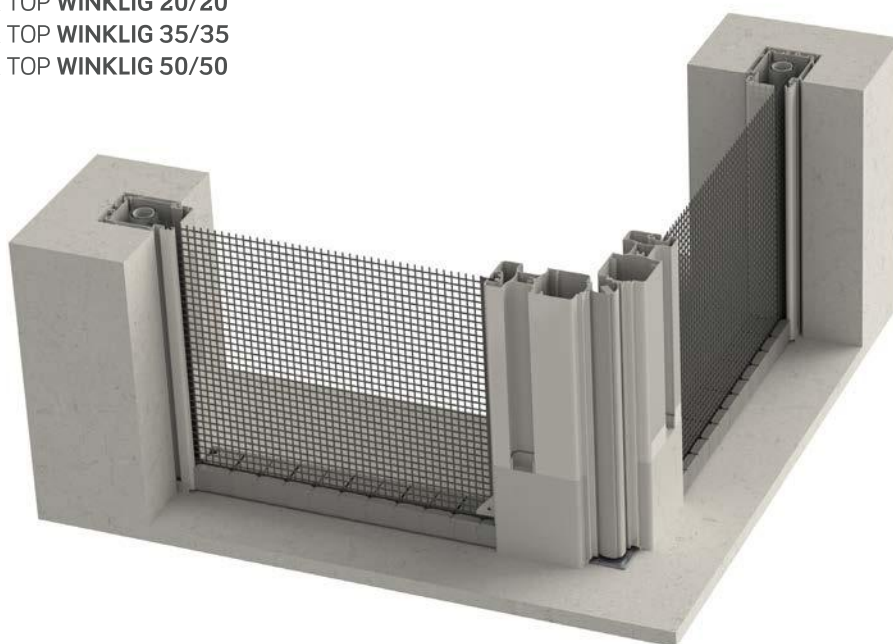

Für Bestellungen dieses Modells konsultieren Sie bitte vorab den entsprechenden Abschnitt.

EINBAU-BORA TOP WINKLIG 20/20



BORA TOP WINKLIG
EINBAU 20/20 STANDARD

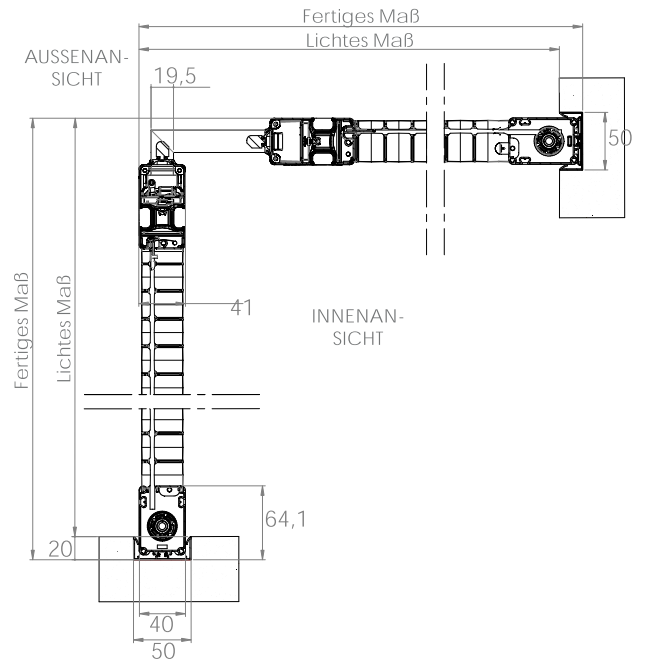
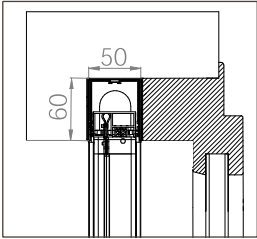

EINBAU-BORA TOP WINKLIG 35/35



BORA TOP WINKLIG
EINBAU 35/35 STANDARD

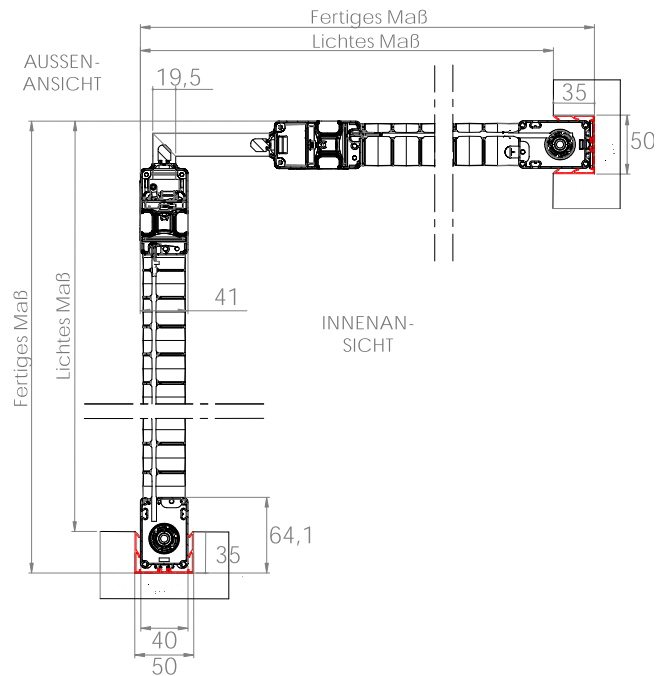
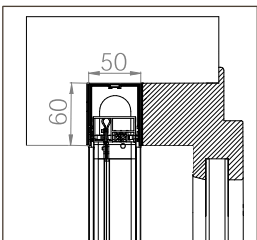

EINBAU-BORA TOP WINKLIG 50/50



BORA TOP WINKLIG
EINBAU 50/50 STANDARD

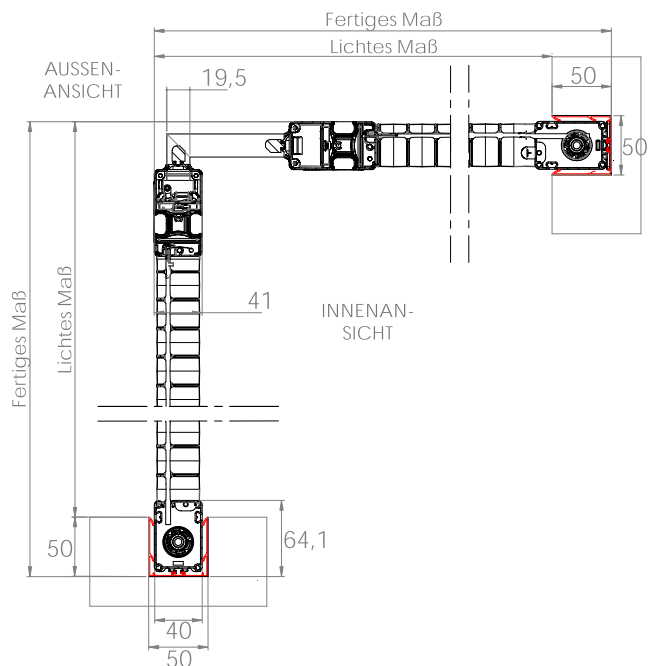
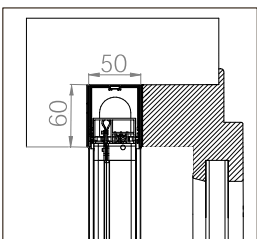

EINBAU-KONFIGURATIONEN

EINBAU-BORA TOP STANDARD

Obere Führung von 60 mm
Befestigungssystem **per Bajonett**

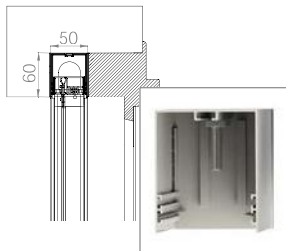

VERDECKTER HEBEL



Verdeckter, fein in das obere Führungsprofil integrierter Hebel, der ein sofortiges Lösen und Wiedereinrasten ermöglicht und den Ein- und Ausbau einfach und natürlich macht.

Das innovative, patentierte Bediensystem in Kombination mit dem Bajonett-Verschluss ermöglicht eine äußerst intuitive Montage und Demontage.

OPTIONALE ELEMENTE

SCHRÄGGESTELLTE UNTERE FÜHRUNG

Nützlich, um die Haftung und den Lauf des Insektenschutzes auf schrägen Ebenen zu verbessern.

Ausgestattet mit Schlitz für den Wasserabfluss, um lästige Wasserablagerungen zu vermeiden.

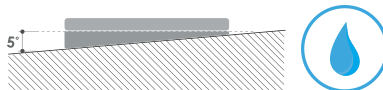

VERDECKTER DREHGRIFF

Ermöglicht das Herausziehen und Öffnen der Griffstange, wenn sie hinter dem Fensterrahmen verborgen ist.

Ein Teil des Griffs bleibt sichtbar und ist jederzeit einsatzbereit. (Abb. 1)

Der ergonomische Schlitz wird zum Ziehen der Griffstange verwendet. (Abb. 2)

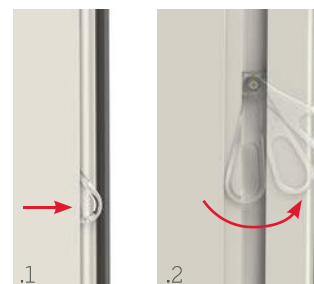

TECHNISCHE DATEN UND BESTELLINFORMATIONEN

Schemata der Flügelkoppelung

- BORA TOP WINKLIG
- EINBAU-BORA TOP WINKLIG

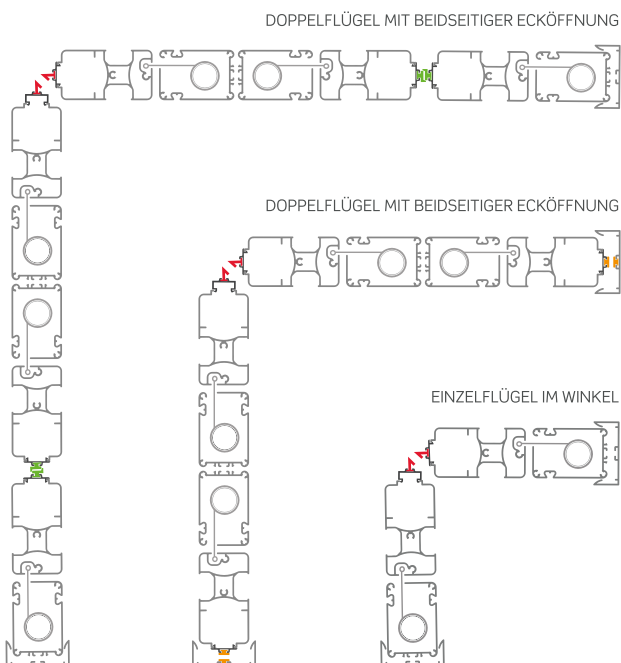

So bestellen Sie

Formulieren Sie die Bestellung **immer unter Angabe des Fertigmaßes** unter Berücksichtigung der folgenden Punkte:

BORA TOP WINKLIG / EINBAU-BORA TOP WINKLIG:

- Notieren Sie die Außenmaße der Öffnung, wobei Sie darauf achten, zuerst die Maße der linken Seite und dann die der rechten Seite (Innenansicht) anzugeben, wie in der Abbildung dargestellt.
- Übermitteln Sie nur die **Fertigmaße**.
- Die Eckwände der Fensteröffnung müssen senkrecht zueinander stehen (90°).
- **Wenn nicht anders angefordert, wird der Riegel am linken Flügel vorgesehen** (Innenansicht).

Wenn Sie wissen möchten, wie Sie Messungen vornehmen sollen, wenden Sie sich bitte an das Unternehmen.

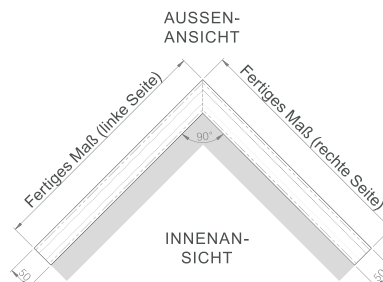

 Die Höhe muss die Breite um mindestens 100 mm übersteigen.

Empfohlene Abmessungen (mm)

Standard

Gewebeart	Breite (Min/Max)	Höhe (Min/Max)
Blackline-Gewebe	-/2200	1500/3200

Wenn Sie Produkte benötigen, deren Abmessungen nahe an den empfohlenen Grenzwerten liegen, wenden Sie sich bitte an das Unternehmen, bevor Sie eine Bestellung aufgeben.

Optional

Gewebeart	Breite (Min/Max)	Höhe (Min/Max)
Fabrinet-Gewebe	-/1150	1500/3200
Graues Fiberglas-Gewebe	-/2200	1500/3200
Sunox-Gewebe	-/2200	1500/3200

Verfügbare Farben

GLÄNZEND



MATT

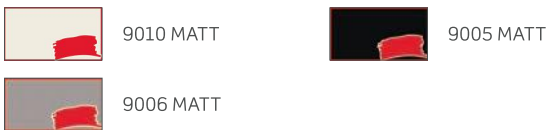

SOFT



RAFFAELLO

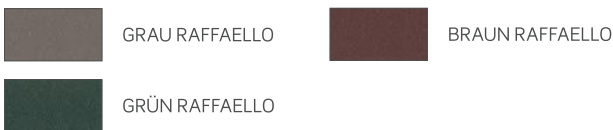

COLOR LINE

 Für die Farben 9010 Soft, 9010 Glänzend, 9010 Matt, 9016 Soft und Renolit Weiß ist das passende Zubehör weiß.

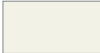
 Für die Farben 1013 Glänzend, 1013 Soft und 9001 Soft ist das passende Zubehör elfenbeifarben.

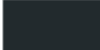
 Für die Farben DB703 und 7016 Soft wird das passende Zubehör in Anthrazit angeboten.

SONDERFARBEN

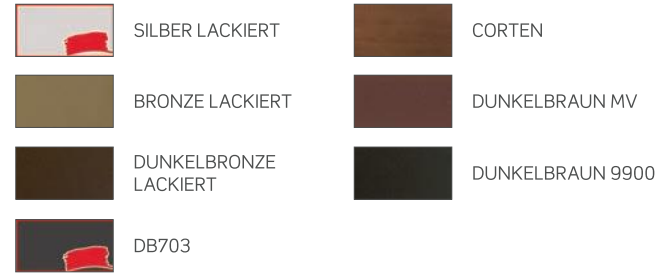

HOLZ



Für die **rot** hervorgehobenen Farben ist passendes Zubehör in der Color Line erhältlich.

 Für die Farben 7001 Soft, 7035 Soft, 9006 Matt und Silber Lackiert ist das passende Zubehör grau.

 Bei allen übrigen Farben und Farben außerhalb der Palette ist das passende Zubehör schwarz.

BORA

Winddichter Insektenschutz mit seitlichem Lauf und aufrollbarem Gewebe

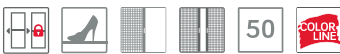

BORA / BORA DOPPELT
EINBAU-BORA
BORA UP 35/35 - 50/50

Lauf: seitlich, wird manuell gestoppt. Konfigurierbar mit einer oder mehreren Flügeln (bis zu vier), nur bei Doppelflügeln mit Zentralverriegelung wird das *neue Verriegelungssystem mit Riegel* geliefert.

Aufrollung: mit Feder.

Öffnungssystem: per Magnet.

Befestigungssystem: **Bora** - per Bajonett | **Bora Midi** - per Magnet.

Geeignet für: Fenstertüren.

Knöpfchen: nein.

Winddichtes System: patentierte Eigenschaften, die ein Herausrutschen des Gewebes verhindern.

Gewebe: Blackline-Gewebe als Standard. Es kann auch mit grauem Fiberglas-, Fabrinet- und Sunox-Gewebe (optional) bestellt werden.

Wird geliefert: Maßanfertigung.

Anmerkungen: geeignet für Fenstertüren bis zu 180 cm Breite, je nach Gewebe, niedrige Führung nur 1,8 mm dick.

Color Line: sichtbares Zubehör in Farbe ist für alle Varianten in den Farben **Weiß, Elfenbein, Grau, Anthrazit** und **Schwarz** erhältlich.

Die Farbe der Kette hängt von der Farbe des Gewebes ab: Bei schwarzem Gewebe wird sie schwarz, bei grauem Gewebe grau geliefert.

In Kombination mit den Farben **Weiß, Elfenbein** oder **Grau** wird die **Bürste** in **Grau** geliefert; für die **übrigen** - und wenn nicht angegeben - wird die Bürste in **Schwarz** geliefert.

BORA / BORA DOPPELT

Bajonett-Verschluss

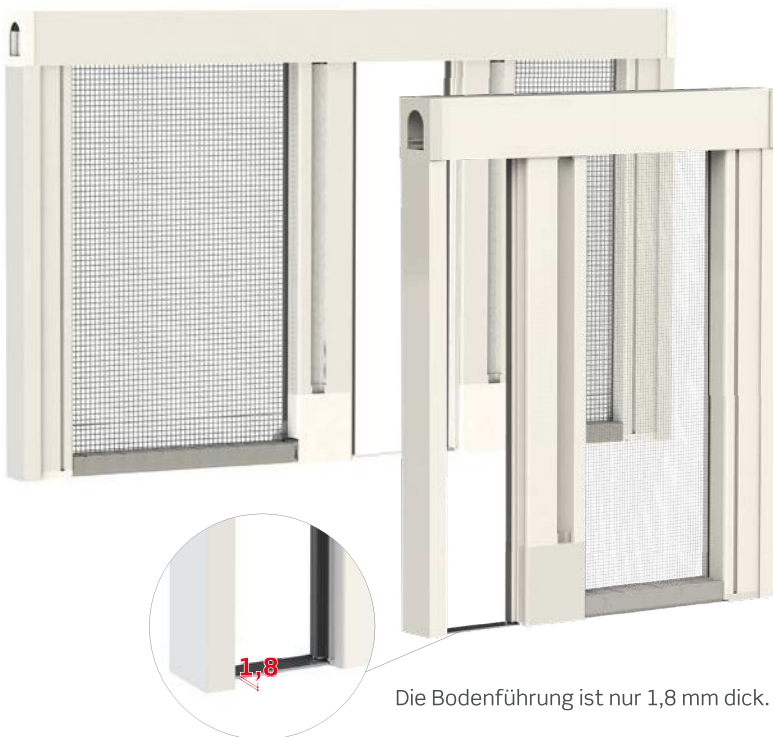

Die Bodenführung ist nur 1,8 mm dick.

VERRIEGELUNGSSYSTEM MIT RIEGEL

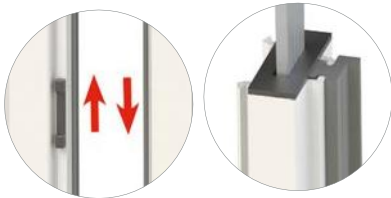

**NUR FÜR BORA
DOPPELT**
Standardmäßig
Flügel links halbseitig
befestigt mit Riegel.

EINBAU-BORA

- EINBAU-BORA 20/20
- EINBAU-BORA 35/35
- EINBAU-BORA 50/20
- EINBAU-BORA 50/35
- EINBAU-BORA 50/50

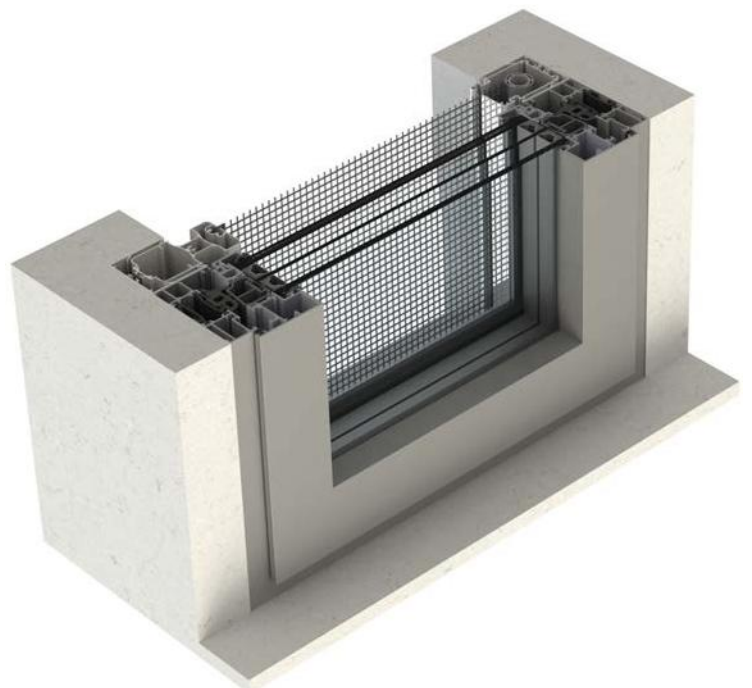

EINBAU-BORA 20/20

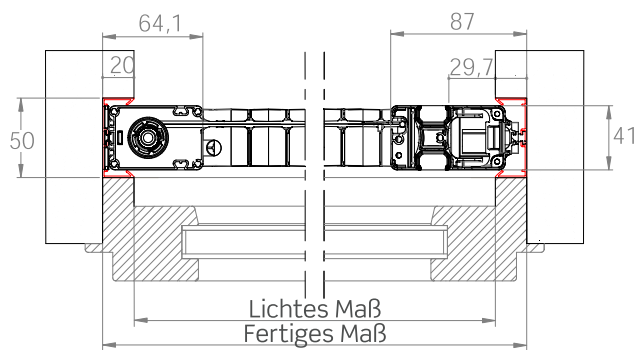

EINBAU-BORA
STANDARD 20/20

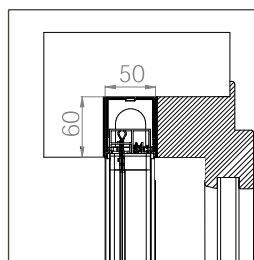

BORA EINBAU
MIDI 20/20

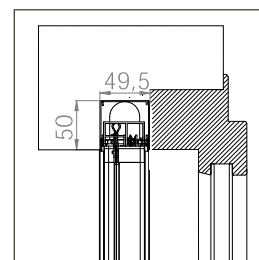

⚠ Achtung! Wenn Sie bei der Bestellung nicht die Konfiguration angeben, wird das Produkt mit dem Profil von 50/20 geliefert.

EINBAU-BORA 35/35

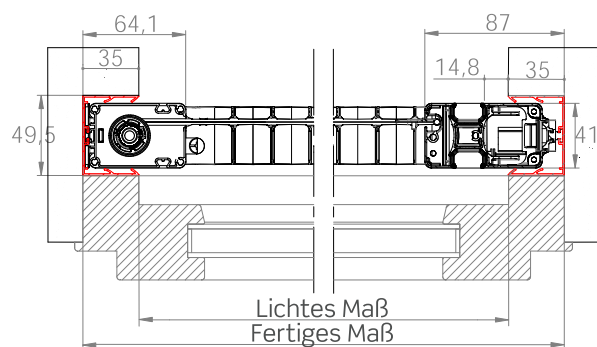

EINBAU-BORA
STANDARD 35/35

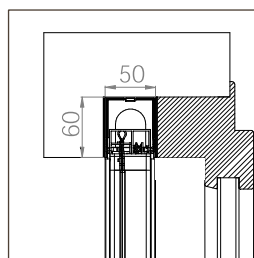

BORA EINBAU
MIDI 35/35

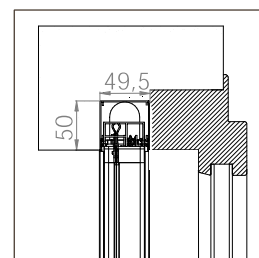

⚠ Achtung! Wenn Sie bei der Bestellung nicht die Konfiguration angeben, wird das Produkt mit dem Profil von 50/20 geliefert.

EINBAU-BORA 50/20

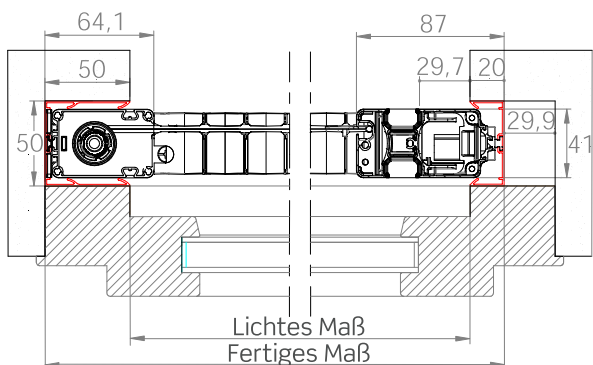

EINBAU-BORA
STANDARD 50/20

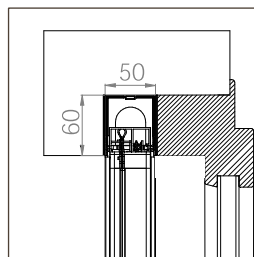

BORA EINBAU
MIDI 50/20

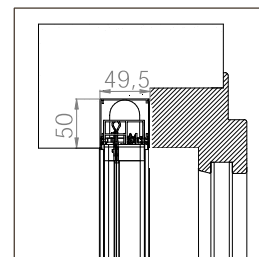

EINBAU-BORA 50/35

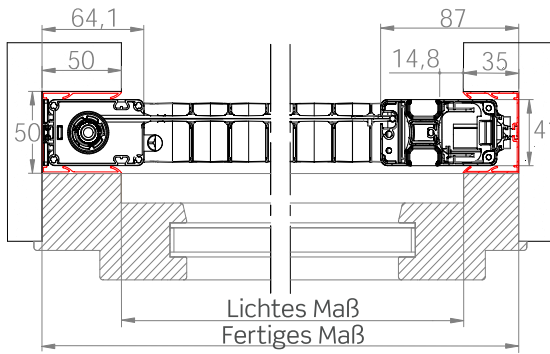

EINBAU-BORA STANDARD 50/35

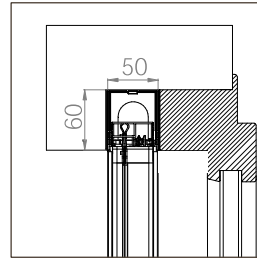

BORA EINBAU MIDI 50/35

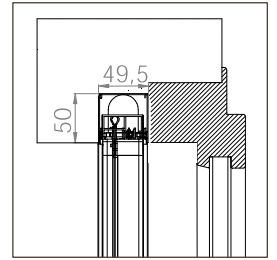

Achtung! Wenn Sie bei der Bestellung nicht die Konfiguration angeben, wird das Produkt mit dem Profil von **50/20** geliefert.

EINBAU-BORA 50/50

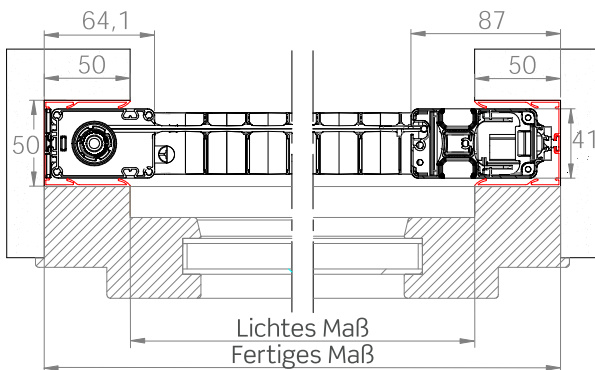

EINBAU-BORA STANDARD 50/50

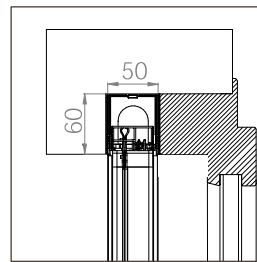

BORA EINBAU MIDI 50/50

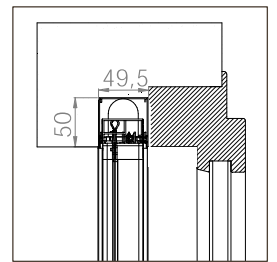

Achtung! Wenn Sie bei der Bestellung nicht die Konfiguration angeben, wird das Produkt mit dem Profil von **50/20** geliefert.

EINBAU-BORA DOPPELT 20/20



Beidseitige Öffnung (nur Version **STANDARD**)

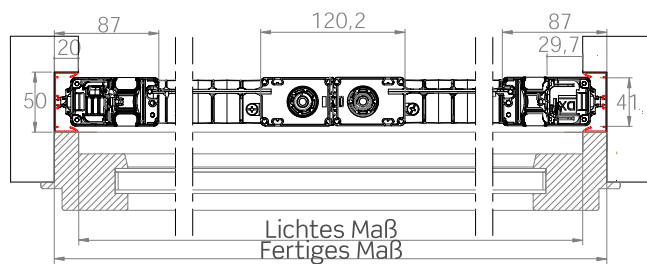

EINBAU-BORA DOPPELT STANDARD 20/20

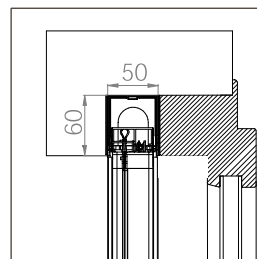

Zentralverriegelung

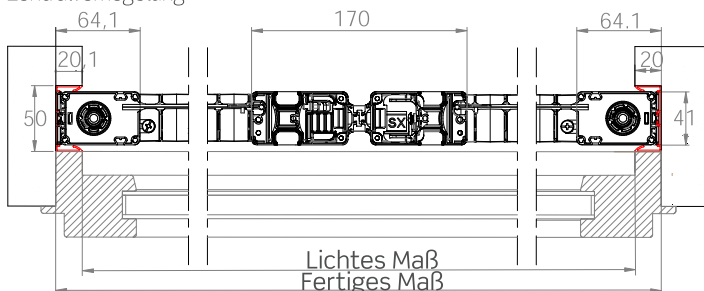

EINBAU-BORA DOPPELT STANDARD 20/20

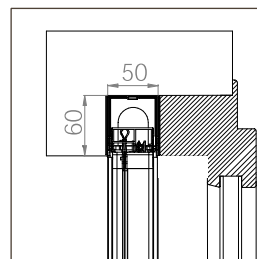

BORA EINBAU DOPPELT MIDI 20/20

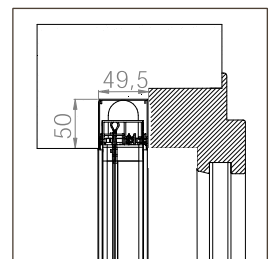

Achtung! Wenn Sie bei der Bestellung nicht die Konfiguration angeben, wird das Produkt mit dem Profil von **50/50** geliefert.

EINBAU-BORA DOPPELT 35/35



Beidseitige Öffnung (nur Version **STANDARD**)

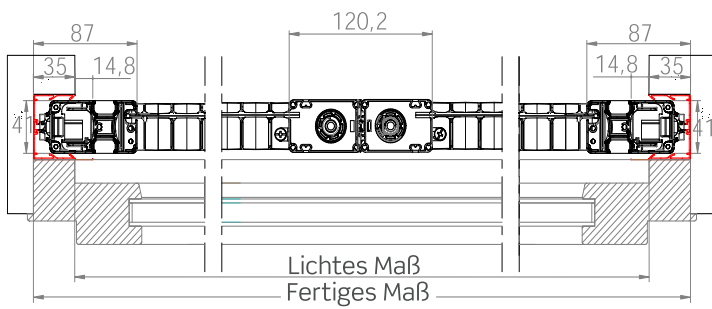

EINBAU-BORA DOPPELT
STANDARD 35/35

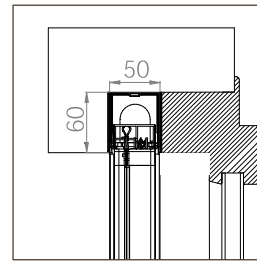

Zentralverriegelung

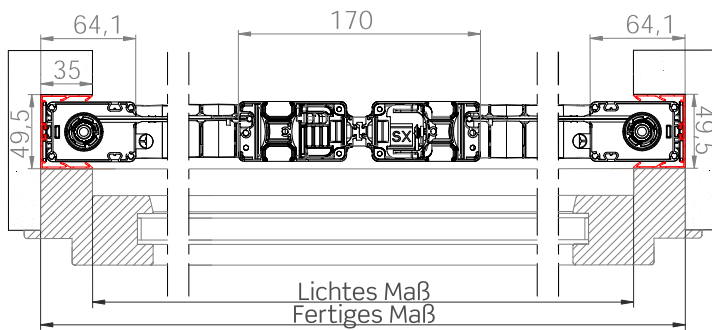

EINBAU-BORA DOPPELT
STANDARD 35/35

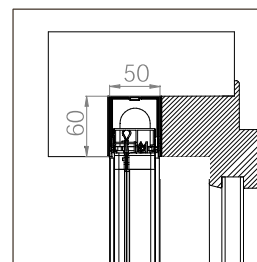

BORA EINBAU DOPPELT
MIDI 35/35

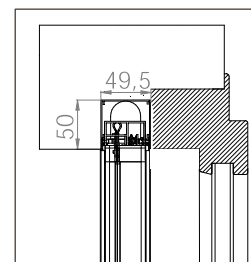

! Achtung! Wenn Sie bei der Bestellung nicht die Konfiguration angeben, wird das Produkt mit dem Profil von **50/50** geliefert.

EINBAU-BORA DOPPELT 50/50



Beidseitige Öffnung (nur Version **STANDARD**)

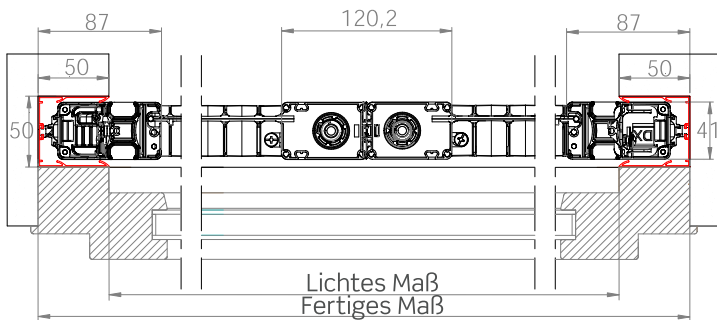

EINBAU-BORA DOPPELT
STANDARD 50/50

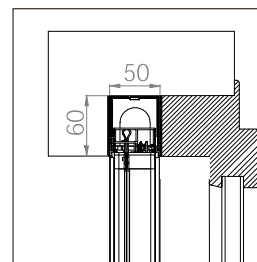

Zentralverriegelung

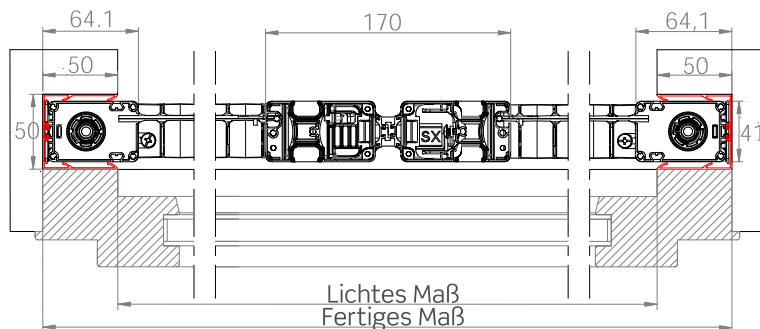

EINBAU-BORA DOPPELT
STANDARD 50/50

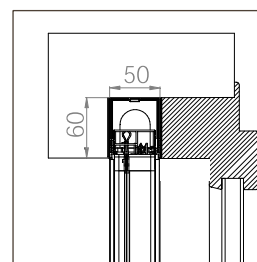

BORA EINBAU DOPPELT
MIDI 50/50

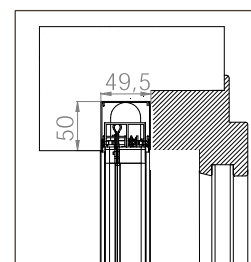

EINGEBAUTE KONFIGURATIONEN

EINBAU-BORA STANDARD

Obere Führung von 60 mm

Befestigungssystem **per Bajonett**

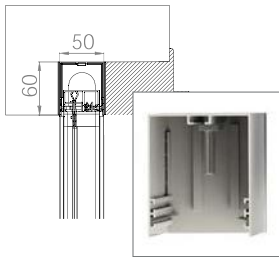

EINBAU-BORA MIDI

Obere Führung von 50 mm

Befestigungssystem **per Magnet**

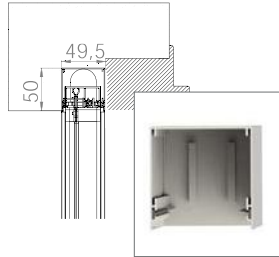

EINZIEHBARER HEBEL



Verdeckter, fein in das obere Führungsprofil integrierter Hebel, der ein sofortiges Lösen und Wiedereinrasten ermöglicht und den Ein- und Ausbau einfach und natürlich macht.

Das innovative, patentierte Bediensystem in Kombination mit dem Bajonett-

Verschluss ermöglicht eine äußerst intuitive Montage und Demontage.

OPTIONALE ELEMENTE

SCHRÄGGESTELLTE UNTERE FÜHRUNG

Nützlich, um die Haftung und den Lauf des Insektenschutzes auf schrägen Ebenen zu verbessern.

Ausgestattet mit Schlitzen für den Wasserabfluss, um lästige Wasserablagerungen zu vermeiden.

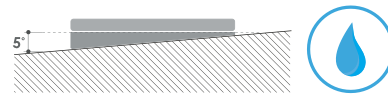

VERDECKTER DREHGRIFF

Ermöglicht das Herausziehen und Öffnen der Griffstange, wenn sie hinter dem Fensterrahmen verborgen ist.

Ein Teil des Griffs bleibt sichtbar und ist jederzeit einsatzbereit. (Abb. 1)

Der ergonomische Schlitz wird zum Ziehen der Griffstange verwendet. (Abb. 2)

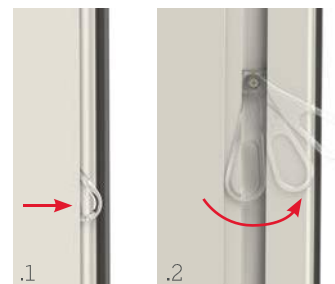

Einbau-Vormontage mit Rolladenführung. Fordern Sie den Vormontage-Katalog an.

BORA UP

Seitlich verschiebbarer Insektenschutz für die frontale Anwendung.

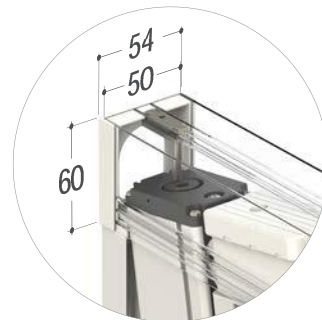

Bajonett-Verschluss mit STANDARDFÜHRUNG und Magnetverschluss mit MIDI-Führung.

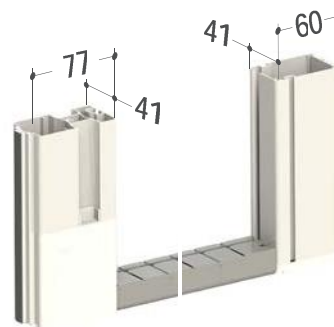

Sofern bei der Bestellung nicht anders angegeben, wird der Insektenschutz standardmäßig mit Frontlöchern und Lochabdeckungen geliefert.

BORA UP 35/35

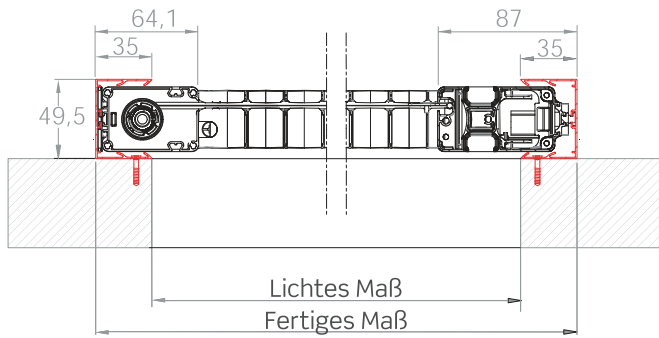

BORA UP
STANDARD 35/35

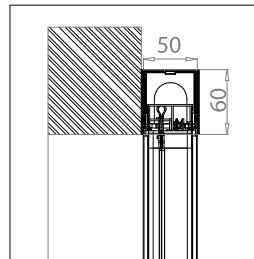

BORA UP
MIDI 35/35

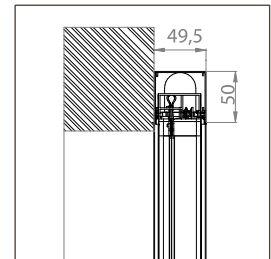

! Achtung! Wenn Sie bei der Bestellung nicht die Konfiguration angeben, wird das Produkt mit dem Profil von 50/50 geliefert.

BORA UP 50/50

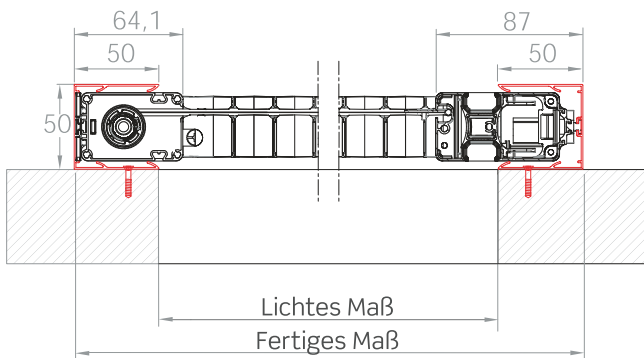

BORA UP
STANDARD 50/50

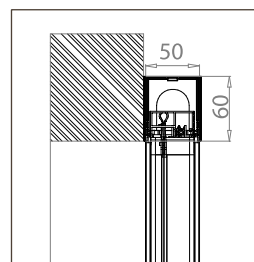

BORA UP
MIDI 50/50

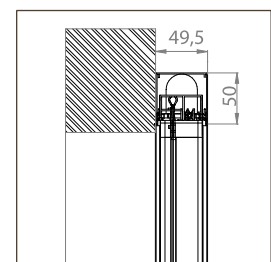

TECHNISCHE DATEN UND BESTELLINFORMATIONEN

Flügelkopplungsdiagramme BORA / EINBAU-BORA

EINZELNER FLÜGEL



DOPPELFLÜGEL MIT BEIDSEITIGER ÖFFNUNG
(NUR STANDARDAUSFÜHRUNG)



DOPPELFLÜGEL MIT ZENTRALVERSCHLUSS

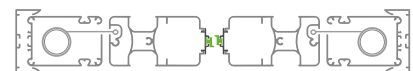

DOPPELFLÜGEL IN REIHE

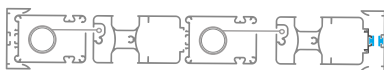

DREIFACH-FLÜGEL IN REIHE



VIERFACH-FLÜGEL

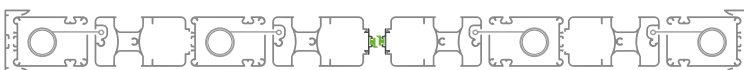

Flügelkoppelungsdiagramme BORA UP / BORA UP MIDI

EINZELNER FLÜGEL



DOPPELFLÜGEL MIT BEIDSEITIGER ÖFFNUNG
(NUR STANDARDAUSFÜHRUNG)

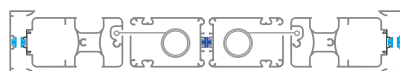

DOPPELFLÜGEL MIT MITTIGER SCHLISSUNG



So bestellen Sie

Geben Sie die Bestellung **immer unter Angabe der Abmessungsart** an, wobei Folgendes zu beachten ist:

BORA (freie Installation)

- **LICHTES Maß**, der Insektenschutz wird 3 mm kleiner als die Öffnungsgröße geliefert.
- **FERTIGES Maß**, der Insektenschutz wird in der gleichen Größe wie bestellt geliefert.

Liegen solche Daten nicht vor, wird automatisch das lichte Maß verwendet.

Wenn nicht anders gewünscht, ist die Kassette für den Einbau auf der linken Seite vorgesehen (Innenansicht), während bei den Doppelkassettenausführungen der Insektenschutz mit Zentralöffnung und Riegel am linken Flügel vorgesehen.

Im Falle einer asymmetrischen Öffnung bitte die Abmessungen der Flügel angeben.

BORA UP / BORA UP MIDI

- **LICHTES Maß**, das Produkt wird in Übergröße geliefert:

	STANDARD		MIDI	
	B	H	B	H
Konfiguration 35/35	+ 70 mm	+ 60 mm	+ 70 mm	+ 50 mm
Konfiguration 50/50	+ 100 mm	+ 60 mm	+ 100 mm	+ 50 mm

- **FERTIGES Maß**, der Insektenschutz wird in der gleichen Größe wie bestellt geliefert.

Liegen solche Daten nicht vor, wird automatisch das lichte Maß verwendet.

Wenn nicht anders angefordert, ist die Kassette für den Einbau auf der linken Seite (Innenansicht) vorgesehen.

Wenn Sie bei der Bestellung nicht die Konfiguration angeben, wird das Produkt mit dem Profil von **50/50** geliefert.

Empfohlene Abmessungen (mm)

Standard

Gewebeart	Breite (Min/Max)	Höhe (Min/Max)
Blackline-Gewebe	-/1800	1500/2800



Die Höhe muss die Breite um mindestens 100 mm übersteigen.

EINBAU-BORA / EINBAU-BORA MIDI

- **LICHTES Maß**, das Produkt wird in Übergröße geliefert:

	STANDARD		MIDI	
	B	H	B	H
Konfiguration 20/20	+ 40 mm	+ 60 mm	+ 40 mm	+ 50 mm
Konfiguration 35/35	+ 70 mm	+ 60 mm	+ 70 mm	+ 50 mm
Konfiguration 50/20	+ 70 mm	+ 60 mm	+ 70 mm	+ 50 mm
Konfiguration 50/35	+ 85 mm	+ 60 mm	+ 85 mm	+ 50 mm
Konfiguration 50/50	+ 100 mm	+ 60 mm	+ 100 mm	+ 50 mm

- **FERTIGES Maß**, der Insektenschutz wird in der gleichen Größe wie bestellt geliefert.

Liegen solche Daten nicht vor, wird automatisch das lichte Maß verwendet.

Einbau-Bora: Wenn Sie die Konfiguration bei der Bestellung nicht angeben, wird das Produkt mit 50/20-Profilen für den Einzelflügel und 50/50 für den Doppelflügel geliefert.

Für weitere Informationen wenden Sie sich bitte an das Unternehmen.

Optional

Gewebeart	Breite (Min/Max)	Höhe (Min/Max)
Fabrinet-Gewebe	-/1150	1500/2500
Graues Fiberglas-Gewebe	-/1800	1500/2800
Sunox-Gewebe	-/1800	1500/2800

Wenn Sie Produkte benötigen, deren Abmessungen nahe an den empfohlenen Grenzwerten liegen, wenden Sie sich bitte an das Unternehmen, bevor Sie eine Bestellung aufgeben.

Verfügbare Farben

GLÄNZEND



MATT

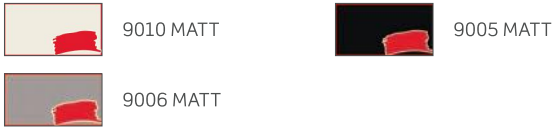

SOFT

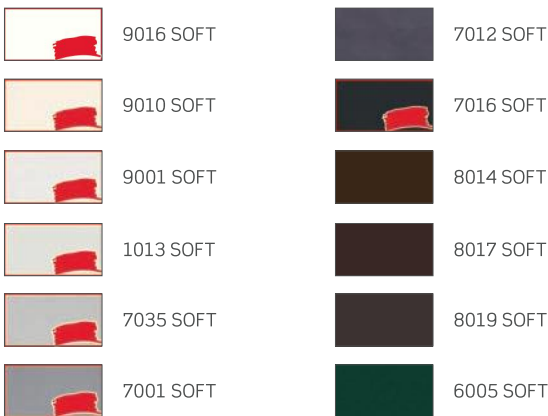

RAFFAELLO

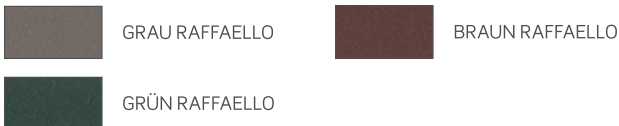

COLOR LINE

 Für die Farben 9010 Soft, 9010 Glänzend, 9010 Matt, 9016 Soft und Renolit Weiß ist das passende Zubehör weiß.

 Für die Farben 1013 Glänzend, 1013 Soft und 9001 Soft ist das passende Zubehör elfenbeinfarben.

 Für die Farben DB703 und 7016 Soft wird das passende Zubehör in Anthrazit angeboten.

SONDERFARBEN

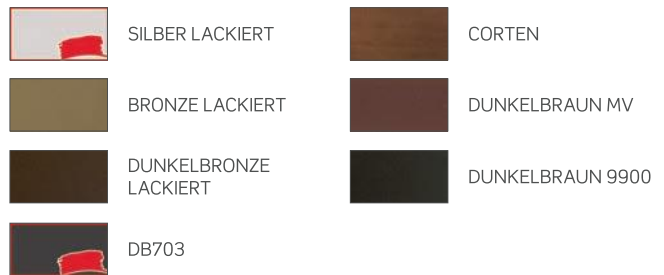

HOLZ



Für die **rot** hervorgehobenen Farben ist passendes Zubehör in der Color Line erhältlich.

 Für die Farben 7001 Soft, 7035 Soft, 9006 Matt und Silber Lackiert ist das passende Zubehör grau.

 Bei allen übrigen Farben und Farben außerhalb der Palette ist das passende Zubehör schwarz.

BORA SR

Winddichter Insektenschutz mit lateralem Lauf und aufrollbarem Gewebe ohne Befestigungsstrebe



BORA SR EINBAU-BORA SR

Lauf: lateral ohne Befestigungsstrebe, wird manuell gestoppt. Konfigurierbar mit einem oder mehreren Flügeln (bis zu drei), wird serienmäßig das *neue Schließsystem mit Riegel* geliefert.

Aufrollung: mit Feder.

Öffnungssystem: mit Riegel.

Befestigungssystem: Bora SR - Bajonett-Verschluss | Bora SR Midi - Magnetverschluss.

Geeignet für: Fenstertüren.

Knöpfchen: nein.

Winddichtes System: patentierte Eigenschaften, die ein Herausrutschen des Gewebes verhindern.

Gewebe: Blackline-Gewebe als Standard. Es kann auch mit grauem Fiberglas-, Fabrinet- und Sunox-Gewebe (optional) bestellt werden.

Wird geliefert: Maßanfertigung.

Anmerkungen: geeignet für Fenstertüren bis zu 180 cm Breite, je nach Gewebe, niedrige Führung nur 1,8 mm dick.

Color Line: sichtbares Zubehör in Farbe ist für alle Varianten in den Farben **Weiß, Elfenbein, Grau, Anthrazit** und **Schwarz** erhältlich.

Die Farbe der Kette hängt von der Farbe des Gewebes ab: Bei schwarzem Gewebe wird sie schwarz, bei grauem Gewebe grau geliefert.

In Kombination mit den Farben **Weiß, Elfenbein** oder **Grau** wird die **Bürste** in **Grau** geliefert; für die **übrigen** - und wenn nicht angegeben - wird die Bürste in **Schwarz** geliefert.

BORA SR



VERRIEGELUNGSSYSTEM MIT RIEGEL

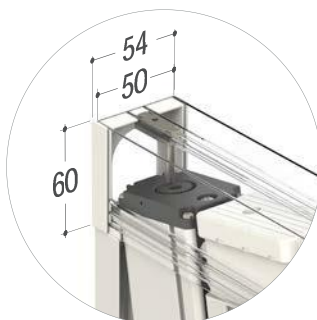
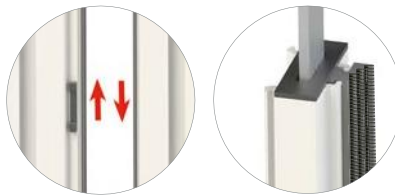

Bajonett-Verschluss

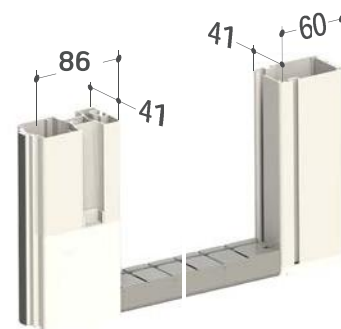

20

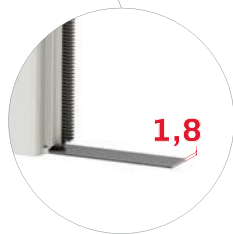

1,8

Die Bodenführung ist nur 1,8 mm dick.

EINBAU-BORA SR

- EINBAU-BORA SR 20
- EINBAU-BORA SR 35
- EINBAU-BORA SR 50

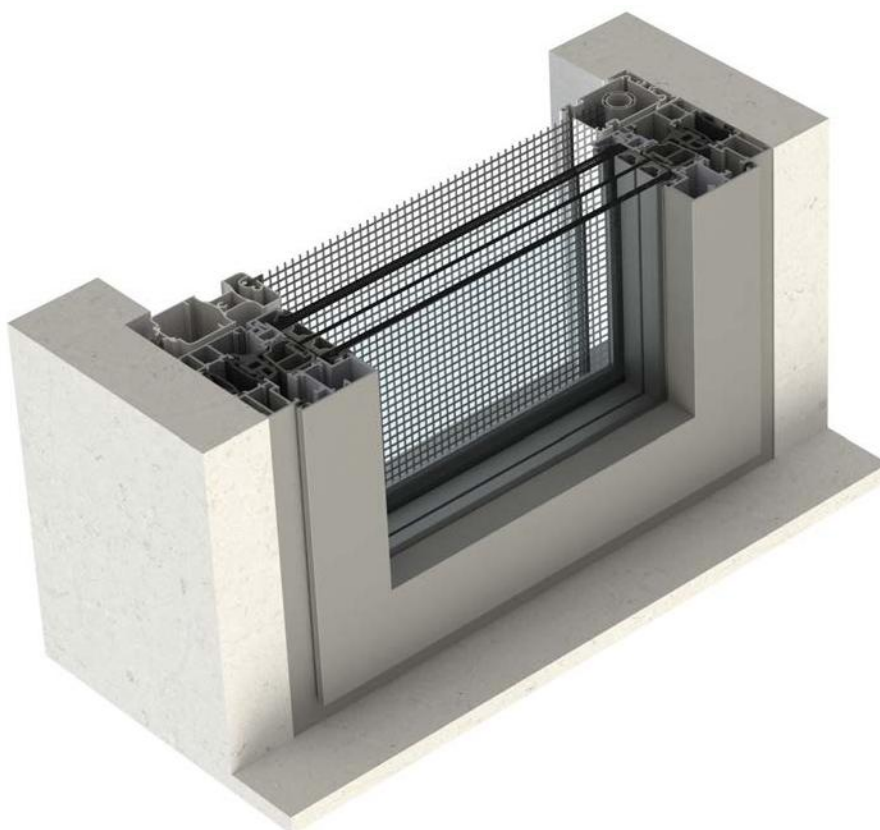

EINBAU-BORA SR 20

20

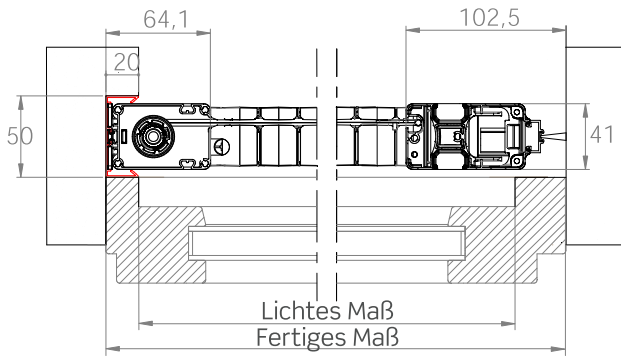

EINBAU-BORA SR
STANDARD 20

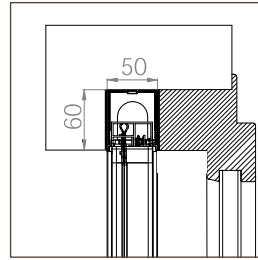

EINBAU-BORA SR
MIDI 20

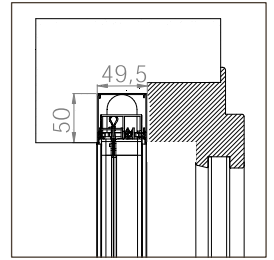

EINBAU-BORA SR 35

35

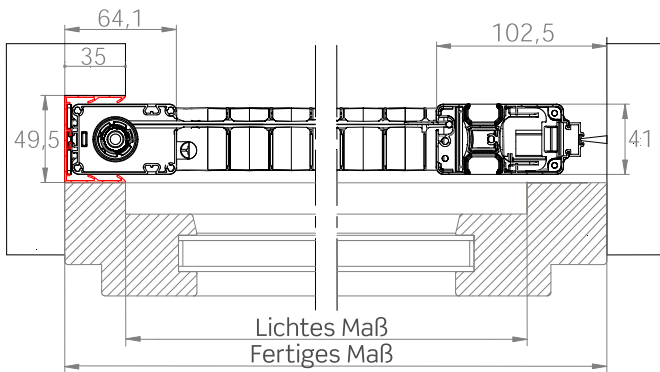

EINBAU-BORA SR
STANDARD 35

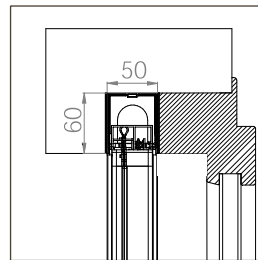

EINBAU-BORA SR
MIDI 35

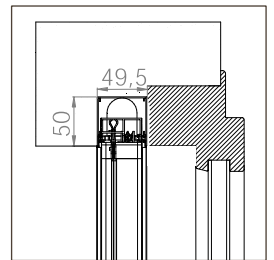

EINBAU-BORA SR 50

50

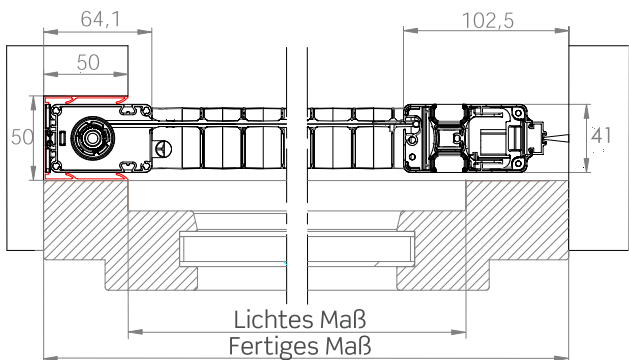

EINBAU-BORA SR
STANDARD 50

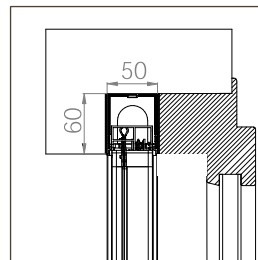

EINBAU-BORA SR
MIDI 50

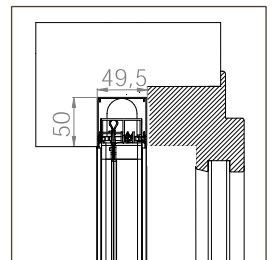

EINGEBAUTE KONFIGURATIONEN

EINBAU-BORA SR STANDARD

Obere Führung von **60 mm**
 Befestigungssystem **per Bajonett**

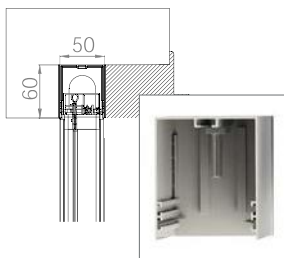

EINBAU-BORA SR MIDI

Obere Führung von **50 mm**
 Befestigungssystem **per Magnet**

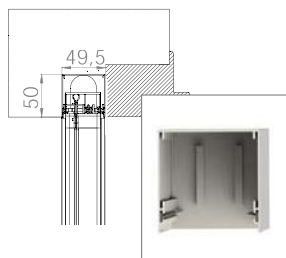

EINZIEHBARER HEBEL



Verdeckter, fein in das obere Führungsprofil integrierter Hebel, der ein sofortiges Lösen und Wiedereinrasten ermöglicht und den Ein- und Ausbau einfach und natürlich macht.

Das innovative, patentierte Bediensystem in Kombination mit dem Bajonett-

Verschluss ermöglicht eine äußerst intuitive Montage und Demontage.

OPTIONALE ELEMENTE

SCHRÄGGESTELLTE UNTERE FÜHRUNG

Nützlich, um die Haftung und den Lauf des Insektenschutzes auf schrägen Ebenen zu verbessern.

Ausgestattet mit Schlitzen für den Wasserabfluss, um lästige Wasserablagerungen zu vermeiden.

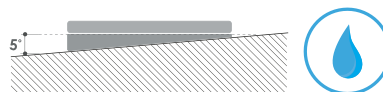

VERDECKTER DREHGRIFF

Ermöglicht das Herausziehen und Öffnen der Griffstange, wenn sie hinter dem Fensterahmen verborgen ist.

Ein Teil des Griffs bleibt sichtbar und ist jederzeit einsatzbereit. (Abb. 1)

Der ergonomische Schlitz wird zum Ziehen der Griffstange verwendet. (Abb. 2)

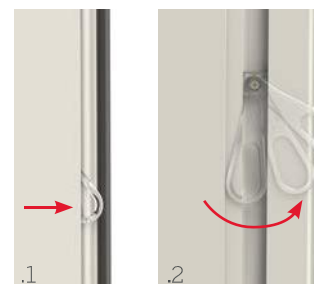

Unterputz-Vormontage mit Rolladenführung. Fordern Sie den Vormontage-Katalog an.

TECHNISCHE DATEN UND BESTELLINFORMATIONEN

Kopplungsdiagramme der Flügel BORA SR

EINZELNER FLÜGEL



DOPPELFLÜGEL IN REIHE

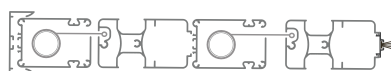

DREIFACH-FLÜGEL IN REIHE



DOPPELTER FLÜGEL MIT BEIDSEITIGER ÖFFNUNG (NUR STANDARDAUSFÜHRUNG)



MAGNET ZEICHN. 38
 (NUR EINBAU-BORA SR MIDI)

So bestellen Sie

Geben Sie die Bestellung **immer unter Angabe der Abmessungsart** an, wobei Folgendes zu beachten ist:

BORA SR (freie Installation)

- **LICHTES Maß**, der Insektenschutz wird 3 mm kleiner als die Öffnungsgröße geliefert.
- **FERTIGES Maß**, der Insektenschutz wird in der gleichen Größe wie bestellt geliefert.

Liegen solche Daten nicht vor, wird automatisch das lichte Maß verwendet.

Wenn nicht anders angefordert, ist die Kassette für den Einbau auf der linken Seite (Innenansicht) vorgesehen.

Für weitere Informationen wenden Sie sich bitte an das Unternehmen.

EINBAU-BORA SR

- **LICHTES Maß**, das Produkt wird in Übergröße geliefert:

	STANDARD		MIDI	
	B	H	B	H
Konfiguration 20	+ 20 mm	+ 60 mm	+ 20 mm	+ 50 mm
Konfiguration 35	+ 35 mm	+ 60 mm	+ 35 mm	+ 50 mm
Konfiguration 50	+ 50 mm	+ 60 mm	+ 50 mm	+ 50 mm

- **FERTIGES Maß**, der Insektenschutz wird in der gleichen Größe wie bestellt geliefert.

Wenn Sie bei der Bestellung nicht die Konfiguration angeben, wird das Produkt **Einbau-Bora SR** mit einem Profil von **50** geliefert.

Die Höhe muss die Breite um mindestens 100 mm übersteigen.

Empfohlene Abmessungen (mm)

Standard

Gewebeart	Breite (Min/Max)	Höhe (Min/Max)
Blackline-Gewebe	-/1800	1500/2800

Wenn Sie Produkte benötigen, deren Abmessungen nahe an den empfohlenen Grenzwerten liegen, wenden Sie sich bitte an das Unternehmen, bevor Sie eine Bestellung aufgeben.

Optional

Gewebeart	Breite (Min/Max)	Höhe (Min/Max)
Fabrinet-Gewebe	-/1150	1500/2500
Graues Fiberglas-Gewebe	-/1800	1500/2800
Sunox-Gewebe	-/1800	1500/2800

Verfügbare Farben

GLÄNZEND



9010 GLÄNZEND



1013 GLÄNZEND

MATT



9010 MATT



9005 MATT



9006 MATT

SOFT



9016 SOFT



7012 SOFT



9010 SOFT



7016 SOFT



9001 SOFT



8014 SOFT



1013 SOFT



8017 SOFT



7035 SOFT



8019 SOFT



7001 SOFT



6005 SOFT

RAFFAELLO



GRAU RAFFAELLO



BRAUN RAFFAELLO



GRÜN RAFFAELLO

SONDERFARBEN



SILBER LACKIERT



CORTEN



BRONZE LACKIERT



DUNKELBRAUN MV



DUNKELBRONZE LACKIERT



DUNKELBRAUN 9900



DB703

HOLZ



RENOLIT WEISS



DUNKLE KIRSCH



RENOLIT HELL



WALNUSS HELL



RENOLIT DUNKEL



WALNUSS DUNKEL



KIEFER



ATLANTISCHE KIRSCH



HELLE KIRSCH



KASTANIE

Für die **rot** hervorgehobenen Farben ist passendes Zubehör in der Color Line erhältlich.



COLOR LINE



Für die Farben 9010 Soft, 9010 Glänzend, 9010 Matt, 9016 Soft und Renolit Weiß ist das passende Zubehör weiß.



Für die Farben 1013 Glänzend, 1013 Soft und 9001 Soft ist das passende Zubehör elfenbeifarben.



Für die Farben DB703 und 7016 Soft wird das passende Zubehör in Anthrazit angeboten.



Für die Farben 7001 Soft, 7035 Soft, 9006 Matt und Silber Lackiert ist das passende Zubehör grau.



Bei allen übrigen Farben und Farben außerhalb der Palette ist das passende Zubehör schwarz.

IRENE 65 SQUARE

Winddichter Insektenschutz mit vertikalem Lauf und aufrollbarem Gewebe, funkgesteuerter Ketten-/Motorantrieb



IRENE 65 SQUARE PER KETTE

IRENE 65 SQUARE MOTORISIERT

IRENE 65 SQUARE FRONT-VERSCHLUSS

Öffnungssystem: per Kette (Innen-, Außen- oder Doppelsteuerung), die mit einer Feder ausgestattet ist, die die Aufwärtsbewegung des Insektenschutzes erleichtert, oder motorisiert.

Geeignet für: Fenster und Fenstertür.

Kassette: rechteckig von 65 mm.

Gewebe: Blackline-Gewebe als Standard. Anstelle des Gewebes können auch Verdunkelungs- und Filterbespannungen für den Innenbereich und Außenbereich eingesetzt werden.

Wird geliefert: Maßanfertigung.

Anmerkungen: Die motorisierte Version ist auch mit einer Funkfernbedienung erhältlich, mit der mehrere motorisierte Insektenschutzgitter mit einer Fernbedienung gesteuert werden können.

Color Line: Sichtbares Zubehör in Farbe ist für alle Varianten in den Farben **Weiß**, **Elfenbein**, **Grau** und **Schwarz** erhältlich.

In Kombination mit den Farben **Weiß**, **Elfenbein** oder **Grau** wird die **Bürste** in **Grau** geliefert; für die **übrigen** - und wenn nicht angegeben - wird die Bürste in **Schwarz** geliefert.

IRENE 65 SQUARE PER KETTE

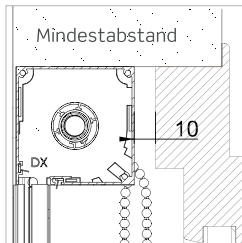
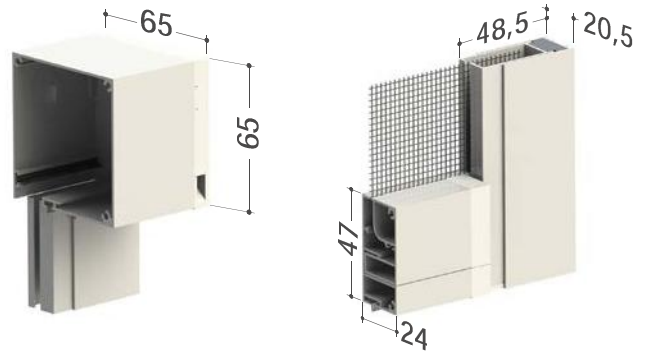

WANDKETTENSPELLER

Unsere Produkte, sowohl **innen als auch außen** installiert, sind mit einer Kettenspannvorrichtung ausgestattet und erfüllen somit die Anforderungen der europäischen Normen EN 13120 (Punkte 8.2 und 15 bezüglich des Schutzes gegen Strangulation), EN 16433: 2014 und EN 16434:2014.

Sie entsprechen den allgemeinen Sicherheitsanforderungen für in Verkehr gebrachte Produkte gemäß der Richtlinie 2001/95/EG des Europäischen Parlaments und des Rates.

Es kann der Kettenantrieb mit doppelter Steuerung angefordert werden



IRENE 65 SQUARE MOTORISIERT

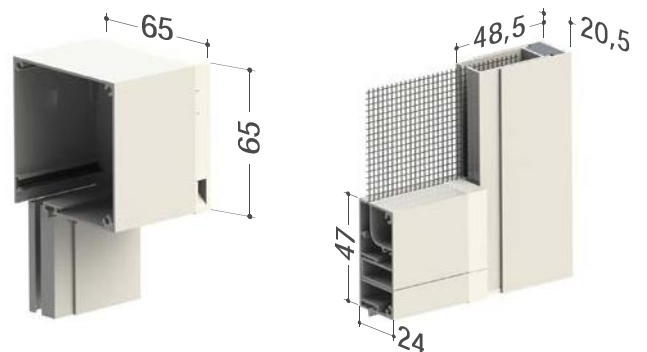

STANDARD-MOTORISIERUNG

BECKER

OPTIONALE MOTORISIERUNG

somfy.

KNX

IRENE 65 SQUARE FRONTAL-VERSCHLUSS



Rechteckige Kassette und Abschlussprofil, selbsttragende Kopfstücke;

Nur für die motorisierte Version verfügbar

STANDARDFUNKTION

Verstellbare Teleskopführungen für alle Typen von Irene 65 Square.

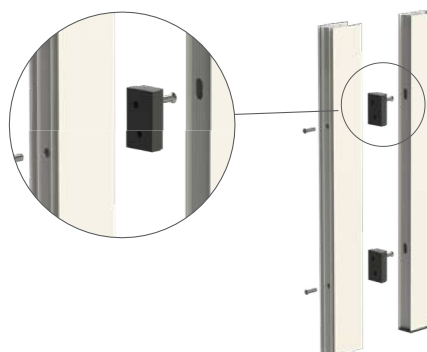

! Für den Einbau des Modells IRENE 65 - Frontaler Verschluss **ist eine Stützschwelle erforderlich.**

Bitte konsultieren Sie bei der Bestellung dieses Modells vorab den Abschnitt Zubehör.

TECHNISCHE DATEN UND BESTELLINFORMATIONEN

Empfohlene Abmessungen (mm)

Kettenantrieb

Standard

Art Gewebe und Bespannungen	Breite (Min/Max)	Höhe (Min/Max)
Blackline-Gewebe	600/1800	500/3000

Optional

Art Gewebe und Bespannungen	Breite (Min/Max)	Höhe (Min/Max)
Fabrinet-Gewebe	600/1800	500/2800
Graues Fiberglas-Gewebe	600/1800	500/3000
Tuffscreen™	600/1600	500/2600

Innenbespannungen

Filterbespannung (Line Screen 3%)	600/1600	500/2000
Verdunkelungsbespannung (Verdunkelungstechnik)	600/1600	500/2600

Bespannung für den Außenbereich auch für den Innenbereich geeignet

Filterbespannung (Screen 5500)	600/1600	500/2000
Verdunkelungsbespannung (Opatex Pro)	600/1500	500/2200
Verdunkelungsbespannung (Opatex Decò)	600/1500	500/2200

ACHTUNG:

- Die in den Tabellen angegebenen Mindest- und Höchstmaße sind als Richtwerte zu betrachten: In Ausnahmefällen kann es bei einigen Breiten nicht möglich sein, die maximale Höhe zu erreichen oder das Soft-System zu installieren.

Für weitere Informationen wenden Sie sich bitte an das Unternehmen.

Anzeigen an den Motoren: Hinderniserkennung

Die Hinderniserkennung abwärts/aufwärts sorgt für Ihre Sicherheit und erhält die Funktionalität des IRENE-Insektenschutzes. Der Motor ist mit Sensoren ausgestattet, die Gegenstände erkennen können.

Wenn ein Hindernis auftaucht, hält IRENE an und der Motor führt eine kleine Umkehrung aus, damit die Gegenstände, die den Abgang verhindern, entfernt werden können.

Die Hinderniserkennung abwärts/aufwärts ist bei den funkgesteuerten Becker-Motoren serienmäßig, beim Standardmotor optional.

Motorisierter Antrieb

Standard

Art Gewebe und Bespannungen	Breite (Min/Max)	Höhe (Min/Max)
Blackline-Gewebe	650/2800	500/2700

Optional

Art Gewebe und Bespannungen	Breite (Min/Max)	Höhe (Min/Max)
Fabrinet-Gewebe	650/2600	500/1600
Graues Fiberglas-Gewebe	650/2800	500/2700
Tuffscreen™	650/2600	500/1600

Innenbespannungen

Filterbespannung (Line Screen 3%)	650/2600	500/1500
Verdunkelungsbespannung (Verdunkelungstechnik)	650/2600	500/1600

Bespannung für den Außenbereich auch für den Innenbereich geeignet

Filterbespannung (Screen 5500)	650/2600	500/1100
Filterbespannung (Soltis Veozip)	650/2200	500/1100
Verdunkelungsbespannung (Opatex Pro)	650/2200	500/1100
Verdunkelungsbespannung (Verdunkelungs-Screen)	650/2200	500/1100
Verdunkelungsbespannung (Opatex Flat)	650/2200	500/1100
Verdunkelungsbespannung (Opatex Decò)	650/2200	500/1100

STANDARDMOTOREN OHNE HINDERNISERKENNUNG:

Wenn Sie sich für diesen Motortyp entscheiden, dürfen Sie das Produkt nur mit einer von einem Mann zu bedienenden Taste bewegen und müssen die schrittweisen Auf- und Abstiegsvorgänge beachten.

MOTOREN MIT HINDERNISERKENNUNG: In diesem Fall können auch Mann-Nicht-Anwesend-Tasten verwendet werden.

Weitere Informationen zu den verfügbaren Antrieben und Automatisierungen finden Sie in dem entsprechenden Abschnitt am Ende des Katalogs.

So bestellen Sie

Geben Sie die Bestellung **immer unter Angabe der Abmessungsart** an, wobei Folgendes zu beachten ist:

- **LICHTES Maß**, der Insektenschutz wird 3 mm kleiner als die Öffnungsgröße geliefert.
- **FERTIGES Maß**, der Insektenschutz wird in der gleichen Größe wie bestellt geliefert.

Liegen hierzu keine Angaben vor, wird die Kettensteuerung auf der rechten Seite angewendet (*Innenansicht*). Wenn nicht anders

angegeben, ist der Kabelabgang bei der motorischen Steuerung rechts und unten angeordnet (*Innenansicht*).

Bitte verwenden Sie das Bestellformular am Ende des Katalogs. Liegen solche Daten nicht vor, wird automatisch das lichte Maß verwendet.

Wenn Sie Produkte benötigen, deren Abmessungen nahe an den empfohlenen Grenzwerten liegen, wenden Sie sich bitte an das Unternehmen, bevor Sie eine Bestellung aufgeben.

Verfügbare Farben

GLÄNZEND



9010 GLÄNZEND



1013 GLÄNZEND

MATT



9005 MATT

SOFT



9016 SOFT



1013 SOFT



9010 SOFT



7016 SOFT



9001 SOFT



8017 SOFT

SONDERFARBEN



SILBER LACKIERT



DUNKELBRAUN MV



BRONZE LACKIERT

HOLZ



RENOLIT HELL



RENOLIT DUNKEL

RAFFAELLO



GRAU RAFFAELLO

Für die **rot** hervorgehobenen Farben ist passendes Zubehör in der Color Line erhältlich.



COLOR LINE



Für die Farben 9010 Glänzend, 9010 Matt, 9010 Matt, 9016 Soft und Renolit Weiß ist das passende Zubehör weiß.

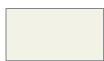

Für die Farben 1013 Glänzend, 1013 Soft und 9001 Soft ist das passende Zubehör elfenbeinfarben.



Für die Farben 7001 Soft, 7035 Soft, 9006 Matt und Silber Lackiert ist das passende Zubehör grau.



Bei allen übrigen Farben und Farben außerhalb der Palette ist das passende Zubehör schwarz.

Zubehör

SE = STANDARD / OP = OPTIONAL

MODELL	BLACKLINE	FABRINET	rete GRIGIA	sunox	
IRENE 65 SQUARE KETTE	SE	OP	OP	OP	-
IRENE 65 SQUARE MOTORISIERT	SE	OP	OP	OP	OP

KETTY

Vertikaler Insektenschutz mit aufrollbarem Gewebe, Kettenantrieb und Knöpfchen



KETTY PLUS 55
KETTY PLUS 50

KETTY 55
KETTY 50

Lauf: vertikal.

Aufrollung: per Federkette (Mod. Ketty Plus), manuell per Kette (Mod. Ketty).

Öffnungssystem: per Kette (Mod. Ketty), mit PUSH-UP-System (Mod. Ketty Plus).

Kassette: 55 mm abgerundet oder 50 mm rechteckig, auch in einer Version mit Teleskopführungen, für den Einbau in nicht perfekt quadratischen Fächern.

Geeignet für: Fenster / Fenstertür.

Knöpfchen: ja.

Gewebe: standardmäßig aus grauem Fiberglas, an den Rändern geschweißt und genietet. Es kann auch mit Blackline-, Fabernet- und gestreiftem Gewebe bestellt werden.

Anstelle von Geweben können auch Verdunkelungs-, Filter- und Streifenbespannungen angefordert werden. Die Verdunkelungs- und Filterbespannungen sind für den Innenbereich bestimmt und werden ohne Knöpfchen geliefert, die als Option zu bestellen sind.

Wird geliefert: Maßanfertigung.

Option: Es ist möglich, eine doppelte Steuerung anzufordern, die bei allen Modellen auch von außen geöffnet werden kann.

KETTY PLUS 55



Kassette von 55

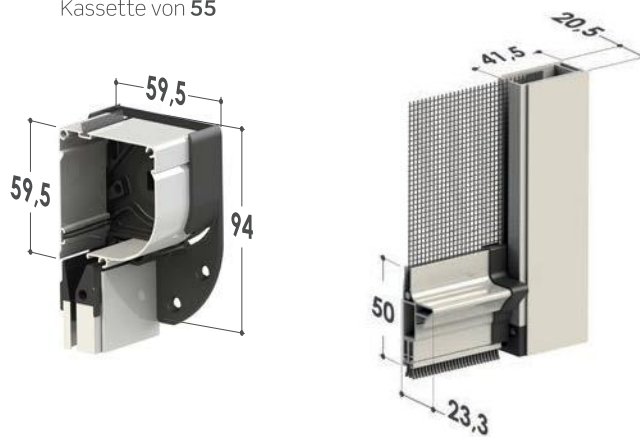

Wandkettenspanner

Unsere Produkte, sowohl **innen als auch außen** installiert, sind mit einer Kettenspannvorrichtung ausgestattet und erfüllen somit die Anforderungen der europäischen Normen EN 13120 (Punkte 8.2 und 15 bezüglich des Schutzes gegen Strangulation), EN 16433: 2014 und EN 16434:2014.

Sie entsprechen den allgemeinen Sicherheitsanforderungen für in Verkehr gebrachte Produkte gemäß der Richtlinie 2001/95/EG des Europäischen Parlaments und des Rates.



KETTY PLUS 50



Kassette von 50

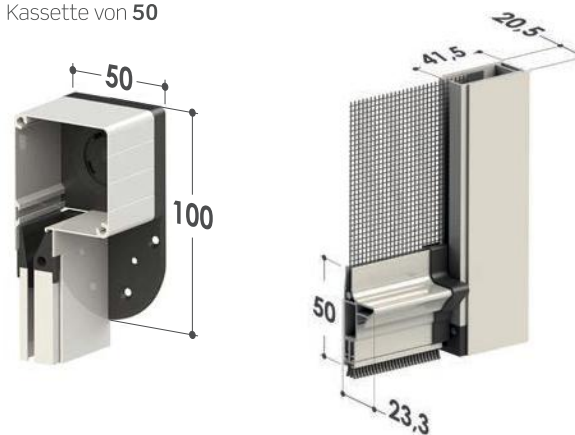

STANDARDFUNKTIONEN FÜR DIE KETTY PLUS-TYPEN

PUSH UP-System

- PUSH UP-Öffnungssystem mit Druck nach unten
- Einstellbare Teleskopführungen

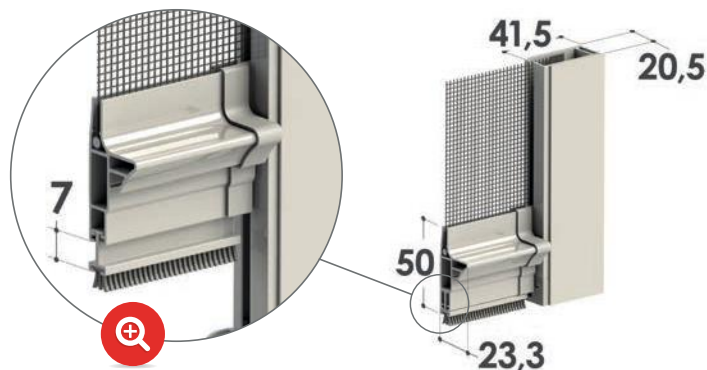

KETTY 55

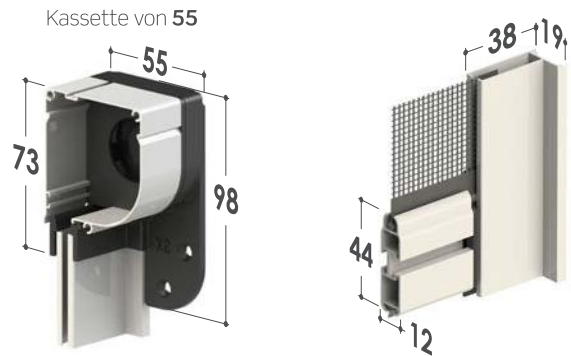

KETTY 50

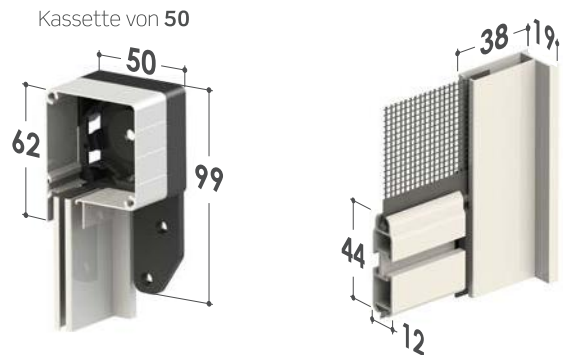

TECHNISCHE DATEN UND BESTELLINFORMATIONEN

Empfohlene Abmessungen (mm)

• KETTY PLUS

Graues Fiberglasgewebe (Standard)

Kassette	Breite (Min/Max)	Höhe (Min/Max)
50	500/1600	700/2400
55	500/1600	700/2600

Fabrinet-Gewebe (optional)

Kassette	Breite (Min/Max)	Höhe (Min/Max)
50	500/1600	700/1800
55	500/1600	700/2000

Blackline-Gewebe (optional)

Kassette	Breite (Min/Max)	Höhe (Min/Max)
50	500/1600	700/2400
55	500/1600	700/2600

Mit Filterbespannung (Linescreen 3%) - ohne Knöpfchen

Kassette	Breite (Min/Max)	Höhe (Min/Max)
50	500/1500	700/1500
55	500/1500	700/1800

Mit Verdunkelungsbespannung (Verdunkelungstechnik) - ohne Knöpfchen

Kassette	Breite (Min/Max)	Höhe (Min/Max)
50	500/1500	700/1800
55	500/1500	700/2000

• KETTY

Graues Fiberglasgewebe (Standard)

Kassette	Breite (Min/Max)	Höhe (Min/Max)
50	300/1600	700/2400
55	300/1600	700/2600

Fabrinet-Gewebe (optional)

Kassette	Breite (Min/Max)	Höhe (Min/Max)
50	300/1600	700/1800
55	300/1600	700/2000

Blackline-Gewebe (optional)

Kassette	Breite (Min/Max)	Höhe (Min/Max)
50	300/1600	700/2400
55	300/1600	700/2600

Mit Filterbespannung (Linescreen 3%) - ohne Knöpfchen

Kassette	Breite (Min/Max)	Höhe (Min/Max)
50	300/1500	700/1500
55	300/1500	700/1800

Mit Verdunkelungsbespannung (Verdunkelungstechnik) - ohne Knöpfchen

Kassette	Breite (Min/Max)	Höhe (Min/Max)
50	300/1500	700/1800
55	300/1500	700/2000

So bestellen Sie

Geben Sie die Bestellung immer unter Angabe der Art der Maße und die Abmessungen der Kassette an, wobei Folgendes zu beachten ist:

















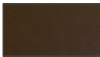







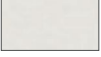

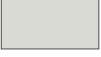







- **LICHTES Maß**, der Insektenschutz wird - entsprechend der Öffnungsgröße - wie folgt geliefert:
 - 2 mm kleiner bei den Modellen Ketty und Ketty 50 Plus;
 - 3 mm kleiner für das Modell Ketty 55 Plus.
- **FERTIGES Maß**, der Insektenschutz wird in der gleichen Größe wie bestellt geliefert.

Liegen keine Angaben hierzu vor, wird automatisch das lichte Maß verwendet unter Anwendung der Antriebskette auf der rechten Seite (Innenansicht).

Wenn Sie Produkte benötigen, deren Abmessungen nahe an den empfohlenen Grenzwerten liegen, wenden Sie sich bitte an das Unternehmen, bevor Sie eine Bestellung aufgeben.

Hinweis: Die Verdunklungs- und Filterbespannungen sind für die Verwendung in Innenräumen vorgesehen, bitte beachten Sie für die Gewebeauswahl die Tabelle der Bespannungen und Gewebe.

Verfügbare Farben

GLÄNZEND		SONDERFARBEN	
	9010 GLÄNZEND		1013 GLÄNZEND
MATT			SILBER LACKIERT
	9010 MATT		BRONZE LACKIERT
	9006 MATT		DUNKELBRONZE LACKIERT
			DB703
			CORTEN
			DUNKELBRAUN MV
			DUNKELBRAUN 9900
SOFT		HOLZ	
	9016 SOFT		7012 SOFT
	9010 SOFT		7016 SOFT
	9001 SOFT		8014 SOFT
	1013 SOFT		8017 SOFT
	7035 SOFT		8019 SOFT
	7001 SOFT		6005 SOFT
	RENOLIT WEISS		DUNKLE KIRSCH
	RENOLIT HELL		WALNUSS HELL
	RENOLIT DUNKEL		WALNUSS DUNKEL
	KIEFER		ATLANTISCHE KIRSCH
	HELLE KIRSCH		KASTANIE
RAFFAELLO			
	GRAU RAFFAELLO		BRAUN RAFFAELLO
	GRÜN RAFFAELLO		

Zubehör

SE = STANDARD / OP = OPTIONAL

MODELL	rete GRIGIA	FABRINET	BLACKLINE	BETTER VUE	SUNOX	CLIPS	ANTISTATICI FIBRILE
KETTY PLUS 55	SE	OP	OP	OP	OP	OP	-
KETTY PLUS 50	SE	OP	OP	OP	OP	-	OP
KETTY 55	SE	OP	OP	OP	OP	OP	-
KETTY 50	SE	OP	OP	OP	OP	-	OP

WIND VERTIKAL

Vertikaler Insektenschutz mit aufrollbarem Gewebe ohne Knöpfchen



WIND 32/42
WIND 42 TELESKOPISCH
WIND 42 FEDER-KETTE

WIND 42 SIMPLY
WIND COMFORT
WIND 42 FAST

WIND 42 SMART
WIND 45 UP

Lauf: vertikal.

Aufrollung: durch Feder/Feder-Kette.

Öffnungssystem: Schnapp- oder Ratschenverschluss oder Push-Up mit Druck nach unten (nur Wind Smart).

Kassette: 32 und 42 mm abgerundet, auch in einer Version mit teleskopischen Abdeckungen, für den Einbau in nicht perfekt quadratischen Öffnungen.

Alternative Version: erhältlich mit Frontanbausystem nur mit 45 mm Kassette (Wind 45 Up).

Geeignet für: Fenster / Fenstertür (nur für Wind 42 Federkette).

Knöpfchen: nein.

Gewebe: standardmäßig aus grauem Fiberglas. Es kann auch mit Blackline-, Fabrinet- und gestreiftem Gewebe bestellt werden. Anstelle von Geweben können auch Verdunkelungs-, Filter- und Streifenbespannungen angefordert werden.

Verdunkelungs- und Filterbespannungen sind für den Innenbereich gedacht und nur für Modelle mit 42 mm Kassette erhältlich.

Es wird geliefert: nach Maß / im Set / in 6 m langen Stangen (für weitere Informationen wenden Sie sich bitte an das Unternehmen).

Anmerkungen: Es werden Metallklammern mitgeliefert, die an der Decke zu befestigen sind (außer bei der Teleskopversion) und eine schnelle Befestigung der Kassette ermöglichen. Auch mit verstellbaren Füßen ausgestattet, um den Griff der Griffstange bei nicht quadratischen Fächern anzupassen.

Color Line: Für die Modelle Wind 42 Fast und Wind 42 Smart ist das sichtbare Zubehör in den Farben **Weiß, Elfenbein, Grau und Schwarz** erhältlich.

In Kombination mit den Farben **Weiß, Elfenbein oder Grau** wird die **Bürste** in **Grau** geliefert; für die **übrigen** - und wenn nicht angegeben - wird die Bürste in **Schwarz** geliefert.

WIND 32/42

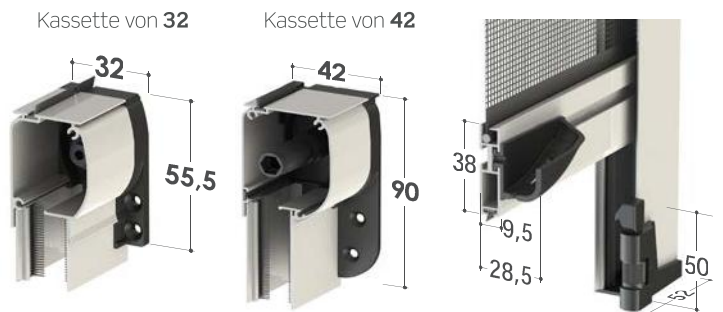

WIND 42 TELESKOPISCH

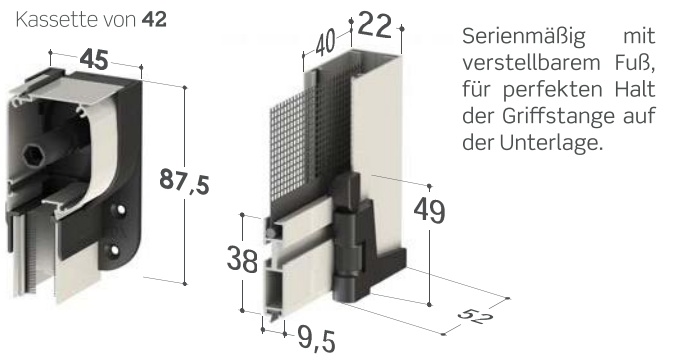

Abdeckungen, Griffe und Füße werden je nach Konfiguration und Farbe des bestellten Produkts geliefert:



- Mit Federbelastung: Weiß, Elfenbein, Schwarz und Silber.
- Ohne Federbelastung: Weiß, Elfenbein, Schwarz und Bronze (bei Bronze werden die Füße schwarz geliefert).

WIND 42 FEDER-KETTE

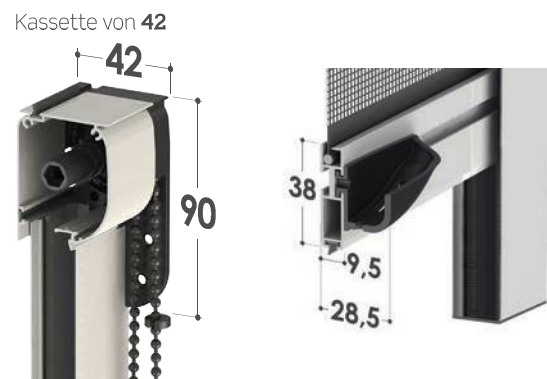

Wandkettenspanner

Unsere Produkte, sowohl **innen als auch außen** installiert, sind mit einer Kettenspannvorrichtung ausgestattet und erfüllen somit die Anforderungen der europäischen Normen EN 13120 (Punkte 8.2 und 15 bezüglich des Schutzes gegen Strangulation), EN 16433: 2014 und EN 16434:2014.

Sie entsprechen den allgemeinen Sicherheitsanforderungen für in Verkehr gebrachte Produkte gemäß der Richtlinie 2001/95/EG des Europäischen Parlaments und des Rates.



WIND 42 SIMPLY



Kassette von 42



Teleskopische Abdeckungen mit Spreizfedern, für eine schnelle Installation auch in nicht perfekt quadratischen Öffnungen.

! Abdeckungen, Griffe und Füße werden je nach der Farbe des bestellten Produkts in schwarz oder weiß geliefert.

WIND 42 COMFORT

NEW



Kassette von 42



Teleskopische Abdeckungen mit Spreizfedern, für eine schnelle Installation auch in nicht perfekt quadratischen Öffnungen.

! Abdeckungen und Griffe werden je nach der Farbe des bestellten Produkts in schwarz oder weiß geliefert.

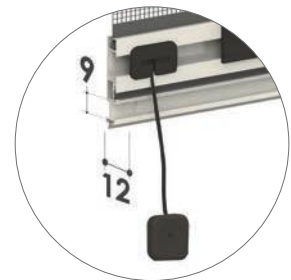

WIND 42 FAST



Kassette von 42



Spreizfuß als Standard, maximale Öffnung

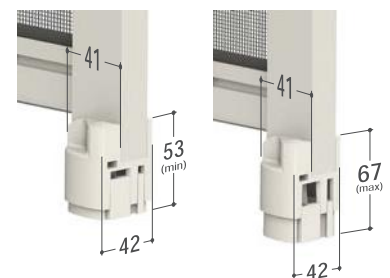

Dehnungsbefestigungssystem, intern einstellbar mittels Inbusschrauben.

Die Abdeckungen und Spreizfüße passen sich den Wänden an und ermöglichen die Funktion des Insektenschutzes auch dann, wenn die Kassette oder die Führungen kürzer sind (**bis zu 1 cm**) oder eventuelle Unregelmäßigkeiten im Winkelkopf zu korrigieren.

OPTIONALE FUNKTIONEN

Befestigung Griffstange

- Es ermöglicht ein frühzeitiges Schließen der Griffstange, was bei Oberlichtern nützlich ist.
- Kompatibel mit allen vertikalen Wind-Systemen.



**Schräger Fuß
WIND 42**

- Neigung von 5°
- Um die in einigen europäischen Ländern üblichen Schwellenwerte auszugleichen.



Ratsche

Antrieb verfügbar für Modelle mit Kassette von **32/42, 42 teleskopisch** und **45**.
Das Öffnungssystem mit doppelter Taste verhindert ein versehentliches Öffnen durch Kinder.

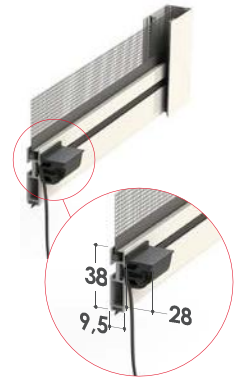

Einstellung der externen Federbelastung



Verfügbar für Modelle mit Kassette von **Wind 42 teleskopisch** und **Wind 42 Simply**.

Die Einstellung der Spannung der internen Feder erfolgt durch Einwirkung auf das spezielle Loch im Kopfstück mit Hilfe des mitgelieferten Schlüssels.



WIND 42 SMART



Bitte konsultieren Sie bei der Bestellung von **WIND SMART 42 FRONTAPPLIKATION** vorab den Abschnitt Zubehör.



Kassette von 42

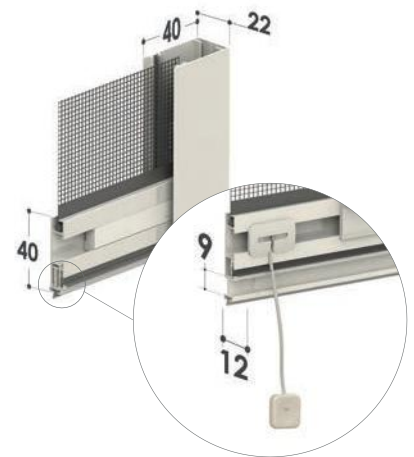

GRIFFE

Seitliche Befestigung: hoher Griff 10 mm

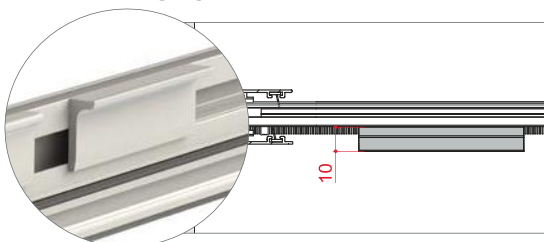

Frontbefestigung: niedriger Griff 6 mm

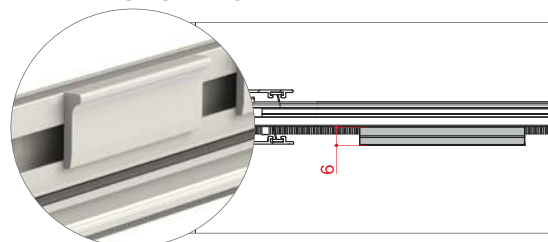

STANDARDFUNKTIONEN

Griffstange mit teleskopischem Bürstenhalterprofil.

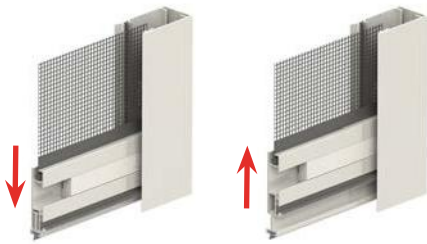

Höhenverstellbare FüÙe (**können beliebig befestigt werden**); Bürste an der Unterseite und an der Innenseite der Griffstange; selbsttragende Kopfstücke; Möglichkeit der Installation mit Frontanschluss (bei der Bestellung anzufragen);

Einstellung der externen Federbelastung



Die Einstellung der Spannung der internen Feder erfolgt durch Einwirkung auf das spezielle Loch im Kopfstück mit Hilfe des mitgelieferten Schlüssels.

Untere Abdeckung der Führungen



Speziell für den Frontaleinbau mit hängender Führung.

WIND 45 UP

Dieses Produkt ist ideal für den Einbau in kleinen Räumen: Die Kassette und die Führungen bilden einen Rahmen, der mit Befestigungsclips an der Vorderseite der Öffnung angebracht wird. **Es ist eine kettengetriebene Version verfügbar (Steuerung nur von Außen).**



Befestigungsclips

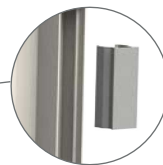

Kassette von 45

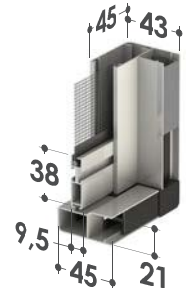

Bitte konsultieren Sie bei der Bestellung dieses Modells vorab den Abschnitt Zubehör.

TECHNISCHE DATEN UND BESTELLINFORMATIONEN

Empfohlene Abmessungen (mm)

Graues Fiberglasgewebe (Standard)

Kassette	Breite (Min/Max)	Höhe (Min/Max)
32	500/1600	500/1400
42	500/1600	500/2500
42 Feder/Kette	600/1600	500/2500
45	500/1600	500/2500

Fabrinet-Gewebe (optional)

Kassette	Breite (Min/Max)	Höhe (Min/Max)
32	-	-
42	500/1600	500/1700
42 Feder/Kette	600/1600	500/1700
45	500/1600	500/1800

Blackline-Gewebe (optional)

Kassette	Breite (Min/Max)	Höhe (Min/Max)
32	500/1600	500/1400
42	500/1600	500/2500
42 Feder/Kette	600/1600	500/2500
45	500/1600	500/2500

Mit Filterbespannung (Linescreen 3%) - ohne Knöpfchen

Kassette	Breite (Min/Max)	Höhe (Min/Max)
32	500/1500	500/600
42	500/1600	500/1200
42 Feder/Kette	600/1600	500/1200
45	500/1600	500/1400

Mit Verdunkelungsbespannung (Verdunkelungstechnik) - ohne Knöpfchen

Kassette	Breite (Min/Max)	Höhe (Min/Max)
32	500/1500	500/1000
42	500/1600	500/1600
42 Feder/Kette	600/1600	500/1600
45	500/1600	500/1800

ACHTUNG:

- Die in den Tabellen angegebenen Mindest- und HöchstmaÙe sind als Richtwerte zu betrachten: In Ausnahmefällen kann es bei einigen Breiten nicht möglich sein, die maximale Höhe zu erreichen oder das Soft-System zu installieren.

Für weitere Informationen wenden Sie sich bitte an das Unternehmen.

So bestellen Sie

Geben Sie die Bestellung **immer unter Angabe der Art der Maße** und die Abmessungen der Kassette an, wobei Folgendes zu beachten ist:

































- **LICHTES Maß**, der Insektenschutz wird 2 mm kleiner als die Öffnungsgröße geliefert.
- **LICHTES Maß für WIND TELESKOPISCH UND WIND SIMPLY mit Federbelastung**: der Insektenschutz wird in der Breite 5 mm und in der Höhe 2 mm weniger als die Abmessung der Öffnung geliefert.
- **FERTIGES Maß**, der Insektenschutz wird in der gleichen Größe wie bestellt geliefert.

Liegen solche Daten nicht vor, wird automatisch das **lichte Maß verwendet**.

Ausführung mit Federkette: Wenn nicht anders gefordert, ist die Kette rechts montiert (Innenansicht). Bitte bestellen Sie dieses Modell nur, wenn zwischen dem Griff und dem Rahmen ausreichend Platz für die Betätigung ist.







Der reibungslose Betrieb des Produkts kann nur gewährleistet werden, wenn die erforderliche Breite mehr als 60 cm beträgt.

Verfügbare Farben

GLÄNZEND		SONDERFARBEN	
 9010 GLÄNZEND	 1013 GLÄNZEND	 SILBER LACKIERT	 CORTEN
MATT		 BRONZE LACKIERT	 DUNKELBRAUN MV
 9010 MATT	 9005 MATT	 DUNKELBRONZE LACKIERT	 DUNKELBRAUN 9900
 9006 MATT		 DB703	
SOFT		HOLZ	
 9016 SOFT	 7016 SOFT	 RENOLIT HELL	 DUNKLE KIRSCH
 9010 SOFT	 8014 SOFT	 RENOLIT DUNKEL	 WALNUSS HELL
 9001 SOFT	 8017 SOFT	 KIEFER	 WALNUSS DUNKEL
 1013 SOFT	 8019 SOFT		
 7035 SOFT	 6005 SOFT	RAFFAELLO	
 7001 SOFT		 GRAU RAFFAELLO	 BRAUN RAFFAELLO
		 GRÜN RAFFAELLO	

Für die **rot** hervorgehobenen Farben ist passendes Zubehör in der Color Line erhältlich.

Verfügbare Farben im Set

GLÄNZEND		SONDERFARBEN	
 9010 GLÄNZEND	 1013 GLÄNZEND	 SILBER LACKIERT	 DUNKELBRONZE LACKIERT
MATT		 BRONZE LACKIERT	
 9005 MATT	 8017 SOFT		



COLOR LINE



Für die Farben 9010 Soft, 9010 Glänzend, 9010 Matt, 9016 Soft und Renolit Weiß ist das passende Zubehör weiß.

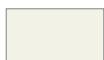

Für die Farben 1013 Glänzend, 1013 Soft und 9001 Soft ist das passende Zubehör elfenbeinfarben.



Für die Farben 7001 Soft, 7035 Soft, 9006 Matt und Silber Lackiert ist das passende Zubehör grau.



Bei allen übrigen Farben und Farben außerhalb der Palette ist das passende Zubehör schwarz.

Zubehör

SE = STANDARD / OP = OPTIONAL

MODELL	rete GRIGIA	FABRINET	BLACKLINE	BETTER VIEW	SUNOX	Sistema SOFT	CLIPS	APPLICAZIONE PROTEZIONE	+
WIND 32 ARRETIERUNG MITTELS BEDIENGRIF	SE	OP	OP	OP	OP	OP	SE	OP	-
WIND 42 ARRETIERUNG MITTELS BEDIENGRIF	SE	OP	OP	OP	OP	OP	SE	OP	-
WIND 42 KETTE	SE	OP	OP	OP	OP	-	SE	OP	-
WIND 42 TELESKOP	SE	OP	OP	OP	OP	OP	OP	OP	OP
WIND 42 SIMPLY	SE	OP	OP	OP	OP	OP	OP	OP	OP
WIND 42 COMFORT	SE	OP	OP	OP	OP	OP	-	-	-
WIND 42 SMART	SE	OP	OP	OP	OP	OP	-	-	OP
WIND 42 FAST	SE	OP	OP	OP	OP	OP	-	-	-
WIND 45 UP	SE	OP	OP	OP	OP	OP	SE	-	-

WIND VERTIKAL 45

Vertikaler, aufrollbarer Insektenschutz ohne Knöpfchen



WIND 45

Lauf: vertikal.

Aufrollung: durch Feder/Feder-Kette.

Öffnungssystem: Schnappverschluss oder Push-Up.

Kassette: 45 mm abgerundet, in einer Version mit teleskopischen Kopfstücken, für den Einbau in nicht perfekt quadratischen Öffnungen.

Geeignet für: Fenster.

Knöpfchen: nein.

Gewebe: standardmäßig aus grauem Fiberglas. Es kann auch mit Blackline-, Fabrinet- und gestreiftem Gewebe bestellt werden. Anstelle des Gewebes kann man auch verdunkelnde, filternde Bespannungen einsetzen lassen.

Es wird geliefert: nach Maß / im Set / in 6 m langen Stangen (für weitere Informationen wenden Sie sich bitte an das Unternehmen).

Anmerkungen: Auch mit verstellbaren Füßen ausgestattet, um den Griff der Griffstange im Falle von nicht quadratischen Öffnungen anzupassen.

Color Line: sichtbares, farbiges Zubehör ist in den Farben **Weiß**, **Elfenbein**, **Grau** und **Schwarz** verfügbar.

In Kombination mit den Farben **Weiß**, **Elfenbein** oder **Grau** wird die **Bürste** in **Grau** geliefert; für die **übrigen** - und wenn nicht angegeben - wird die Bürste in **Schwarz** geliefert.

WIND 45

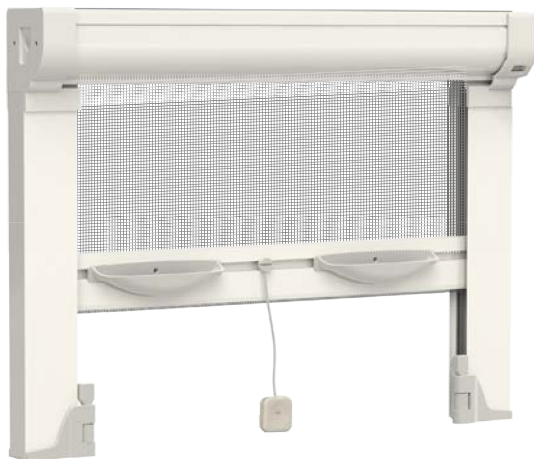

Kassette von 45

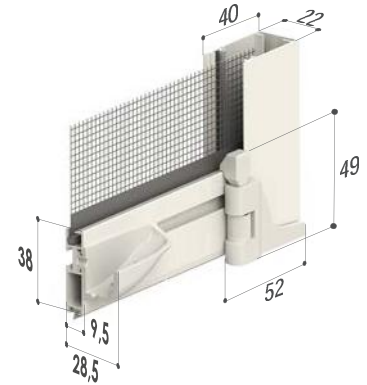

OPTIONALES ZUBEHÖR FÜR WIND 45

Befestigung Griffstange

- Es ermöglicht ein frühzeitiges Schließen der Griffstange, was bei Oberlichtern nützlich ist.
- Kompatibel mit allen vertikalen Wind-Systemen.



Wind 45 schräger Fuß

- Neigung von 5°
- Um die in einigen europäischen Ländern üblichen Schwellenwerte auszugleichen.



OPTIONALE FUNKTIONEN FÜR ALLE MODELLE



Soft-System: Verlangsamung beim Aufrollen

Das Soft-System hat die Funktion, das Aufrollen des Gewebes in der Kassette zu verlangsamen, wodurch störende Geräusche beseitigt werden.

TECHNISCHE DATEN UND BESTELLINFORMATIONEN

Empfohlene Abmessungen (mm)

Standard

Art Gewebe und Bespannungen	Breite (Min/Max)	Höhe (Min/Max)
Gewebe aus GRAUEM Fiberglas	500/1600	500/2500

Optional

Art Gewebe und Bespannungen	Breite (Min/Max)	Höhe (Min/Max)
Fabrinet-Gewebe	500/1600	500/1800
Blackline-Gewebe	500/1600	500/2500
Mit Filterbespannung (Linescreen 3%)	500/1600	500/1400
Mit Verdunkelungsbespannung (Verdunkelungstechnik)	500/1600	500/1800

So bestellen Sie

Geben Sie die Bestellung **immer unter Angabe der Art der Maße** und die Abmessungen der Kassette an, wobei Folgendes zu beachten ist:

- **LICHTES Maß**, der Insektenschutz wird 2 mm kleiner als die Öffnungsgröße geliefert.
- **FERTIGES Maß**, der Insektenschutz wird in der gleichen Größe wie bestellt geliefert.

Liegen solche Daten nicht vor, wird automatisch das lichte Maß verwendet.

DER reibungslose Betrieb des Produkts kann nur gewährleistet werden, wenn die erforderliche Breite mehr als 60 cm beträgt.



















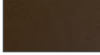







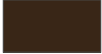



Wenn Sie Produkte benötigen, deren Abmessungen nahe an den empfohlenen Grenzwerten liegen, und wenn Sie Verdunkelungs-/Filterbespannungen einsetzen möchten, wenden Sie sich bitte vor der Bestellung an das Unternehmen.

ACHTUNG:

- **Die in den Tabellen angegebenen Mindest- und Höchstmaße sind als Richtwerte zu betrachten: In Ausnahmefällen kann es bei einigen Breiten nicht möglich sein, die maximale Höhe zu erreichen oder das Soft-System zu installieren.**







Für weitere Informationen wenden Sie sich bitte an das Unternehmen.

Verfügbare Farben

GLÄNZEND		SONDERFARBEN	
 9010 GLÄNZEND	 1013 GLÄNZEND	 SILBER LACKIERT	 CORTEN
MATT		 BRONZE LACKIERT	 DUNKELBRAUN MV
 9010 MATT	 9005 MATT	 DUNKELBRONZE LACKIERT	 DUNKELBRAUN 9900
 9006 MATT		 DB703	
SOFT		HOLZ	
 9016 SOFT	 7016 SOFT	 RENOLIT HELL	 DUNKLE KIRSCH
 9010 SOFT	 8014 SOFT	 RENOLIT DUNKEL	 WALNUSS HELL
 9001 SOFT	 8017 SOFT	 KIEFER	 WALNUSS DUNKEL
 1013 SOFT	 8019 SOFT	RAFFAELLO	
 7035 SOFT	 6005 SOFT	 GRAU RAFFAELLO	 BRAUN RAFFAELLO
 7001 SOFT		 GRÜN RAFFAELLO	

Für die **rot** hervorgehobenen Farben ist passendes Zubehör in der Color Line erhältlich.

Verfügbare Farben im Set

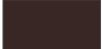
GLÄNZEND		SONDERFARBEN	
 9010 GLÄNZEND	 1013 GLÄNZEND	 SILBER LACKIERT	 DUNKELBRONZE LACKIERT
MATT		 BRONZE LACKIERT	
 9005 MATT	 8017 SOFT		

COLOR LINE

 Für die Farben 9010 Glänzend, 9010 Matt, 9016 Soft und Renolit Weiß ist das passende Zubehör weiß.

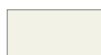



 Für die Farben 1013 Glänzend, 1013 Soft und 9001 Soft ist das passende Zubehör elfenbeinfarben.

 Für die Farben 7001 Soft, 7035 Soft, 9006 Matt und Silber Lackiert ist das passende Zubehör grau.

 Bei allen übrigen Farben und Farben außerhalb der Palette ist das passende Zubehör schwarz.

Zubehör

SE = STANDARD / OP = OPTIONAL

MODELL		FABRINET	BLACKLINE				
WIND 45	SE	OP	OP	OP	OP	OP	OP

WIND 42 SMART UP

Vertikaler Insektenschutz mit aufrollbarem Gewebe ohne Knöpfchen

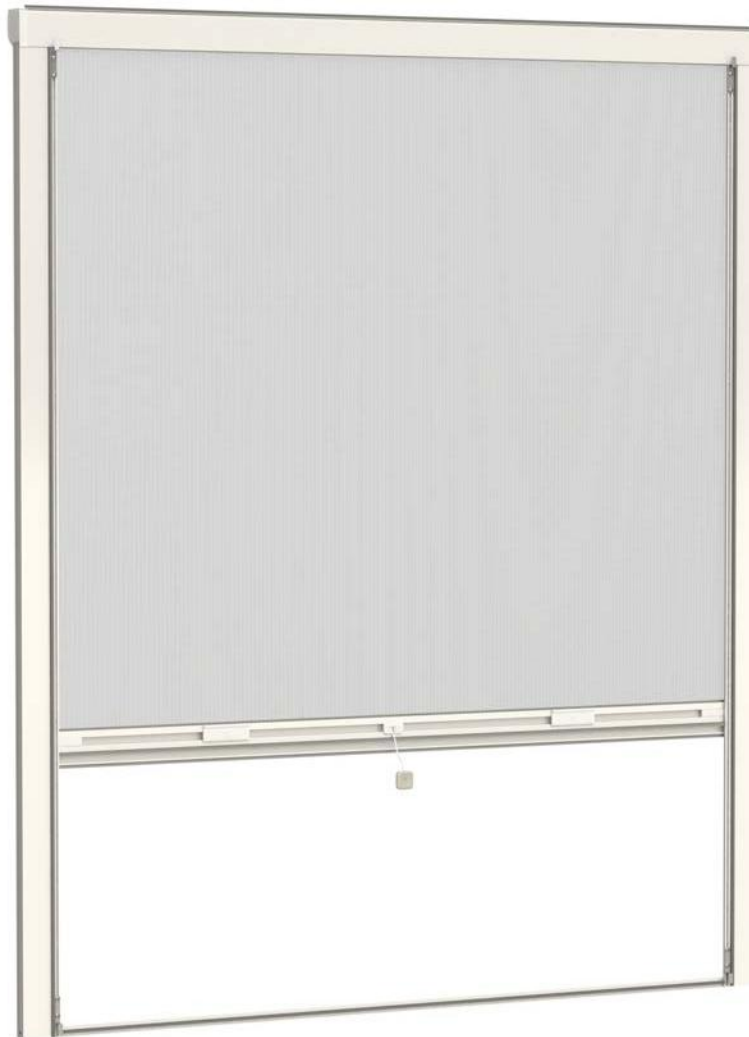

WIND 42 SMART UP

Lauf: vertikal.

Aufrollung: mit Feder.

Öffnungssystem: Push-Up, Push-Down.

Kassette: abgerundet 42 mm.

Geeignet für: Fenster.

Knöpfchen: nein.

Gewebe: standardmäßig aus grauem Fiberglas. Es kann auch mit Blackline-, Fabrinet- und gestreiftem Gewebe bestellt werden. Anstelle des Gewebes kann man auch verdunkelnde, filternde Bespannungen einsetzen lassen.

Die Verdunkelungs- und Filterbespannungen sind für den Innenbereich vorgesehen.

Es wird geliefert: nach Maß / im Set / in 6 m langen Stangen (für weitere Informationen wenden Sie sich bitte an das Unternehmen).

Anmerkungen: Um den Insektenschutz schnell am Rahmen zu befestigen, werden Metallhaken mitgeliefert. Auch mit höhenverstellbaren Füßen ausgestattet.

Color Line: Die sichtbaren Accessoires sind in den Farben **Weiß, Elfenbein, Grau und Schwarz** erhältlich.

In Kombination mit den Farben **Weiß, Elfenbein oder Grau** wird die **Bürste** in **Grau** geliefert; für die **übrigen** - und wenn nicht angegeben - wird die Bürste in **Schwarz** geliefert.

WIND 42 SMART UP

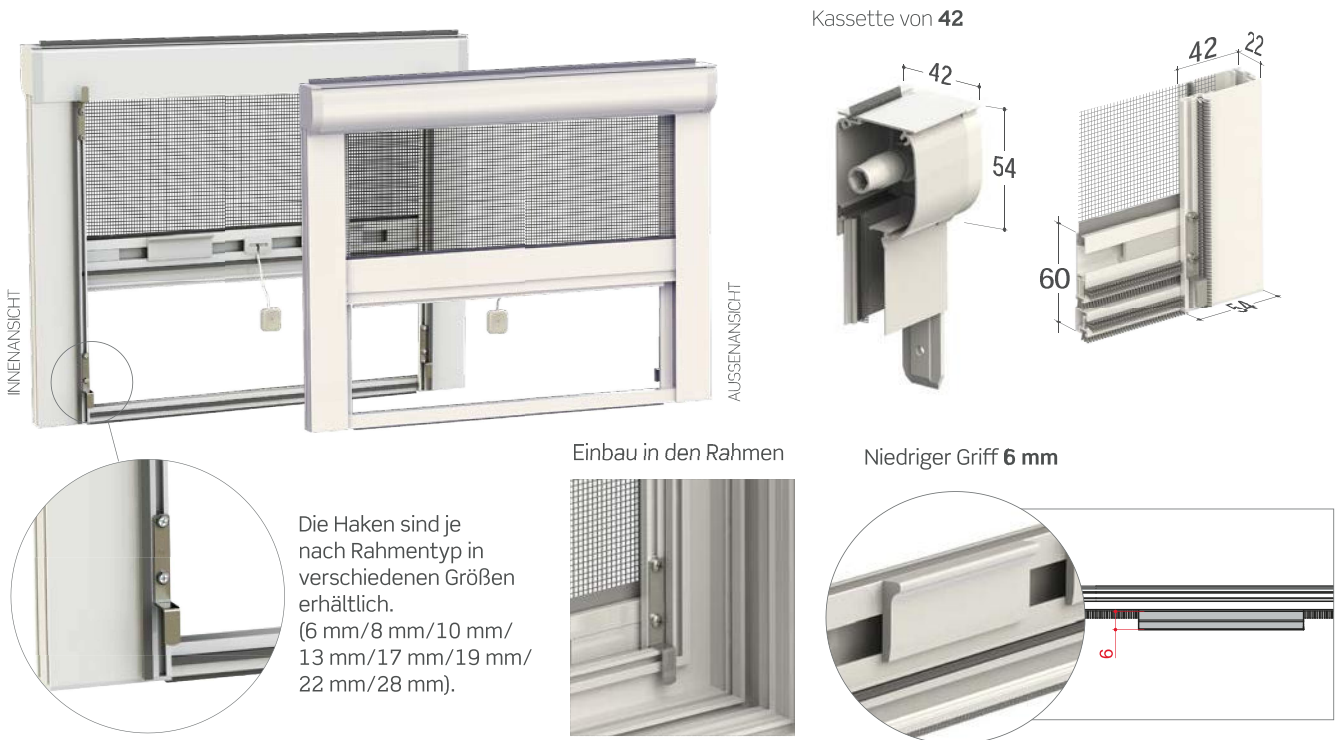

STANDARDFUNKTIONEN

Griffstange mit teleskopischem Bürstenhalterprofil.

- Höhenverstellbare Füße (**können beliebig befestigt werden**);
- Bürste an der Unterseite vorhanden;
- Selbsttragende Kopfstücke;

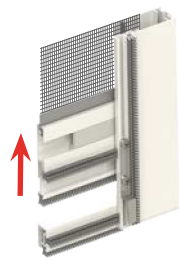

Soft-System: Verlangsamung des Aufrollens

OPTIONALE FUNKTIONEN



Einstellung der externen Federbelastung

Die Einstellung der Spannung der internen Feder erfolgt durch Einwirkung auf das spezielle Loch im Kopfstück mit Hilfe des mitgelieferten Schlüssels.



TECHNISCHE DATEN UND BESTELLINFORMATIONEN

Empfohlene Abmessungen (mm)

Graues Fiberglas-Gewebe (Standard)

Breite (Min/Max)	Höhe (Min/Max)
750/1600	500/2500

Fabrinet-Gewebe (optional)

Breite (Min/Max)	Höhe (Min/Max)
750/1600	500/1700

Blackline-Gewebe (optional)

Breite (Min/Max)	Höhe (Min/Max)
750/1600	500/2500

Mit Filterbespannung (Linescreen 3%) (optional)

Breite (Min/Max)	Höhe (Min/Max)
750/1600	500/1200

Mit Verdunkelungsbespannung (Verdunkelungstechnik) (optional)

Breite (Min/Max)	Höhe (Min/Max)
750/1600	500/1600

ACHTUNG:

- Die in den Tabellen angegebenen Mindest- und Höchstmaße sind als Richtwerte zu betrachten: In Ausnahmefällen kann es bei einigen Breiten nicht möglich sein, die maximale Höhe zu erreichen oder das Soft-System zu installieren.

Für weitere Informationen wenden Sie sich bitte an das Unternehmen.

So bestellen Sie

Geben Sie die Bestellung immer unter Angabe der Art der Maße an, wobei Folgendes zu beachten ist:

- ***LICHTES Maß:** Der Insektenschutz wird mit größeren Abmessungen geliefert: Breite + 90 mm, Höhe + 70 mm;
- ***FERTIGES Maß:** Der Insektenschutz wird in der gleichen Größe wie bestellt geliefert.

* Unter lichtem Maß versteht man die Innenabmessung des Rahmens (wie in der Abbildung). Liegen solche Daten nicht vor, wird automatisch das lichte Maß verwendet.

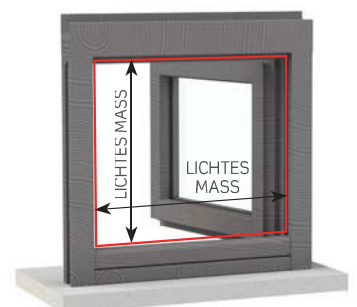

Verfügbare Farben

GLÄNZEND



9010 GLÄNZEND



1013 GLÄNZEND

MATT



9010 MATT



9005 MATT

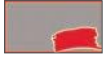

9006 MATT

SOFT



9016 SOFT



7016 SOFT



9010 SOFT



8014 SOFT



9001 SOFT



8017 SOFT



1013 SOFT



8019 SOFT



7035 SOFT



6005 SOFT



7001 SOFT

SONDERFARBEN



SILBER LACKIERT



CORTEN



BRONZE LACKIERT



DUNKELBRAUN MV



DUNKELBRONZE LACKIERT



DUNKELBRAUN 9900



DB703

HOLZ



RENOLIT HELL



DUNKLE KIRSCHKE



RENOLIT DUNKEL



WALNUSS HELL



KIEFER



WALNUSS DUNKEL

RAFFAELLO



GRAU RAFFAELLO



BRAUN RAFFAELLO



GRÜN RAFFAELLO

Für die **rot** hervorgehobenen Farben ist passendes Zubehör in der Color Line erhältlich.

Verfügbare Farben im Set

GLÄNZEND



9010 GLÄNZEND



1013 GLÄNZEND

MATT

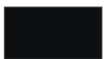

9005 MATT

SOFT



8017 SOFT

SONDERFARBEN



SILBER LACKIERT



DUNKELBRONZE LACKIERT



BRONZE LACKIERT



COLOR LINE



Für die Farben 9010 Glänzend, 9010 Matt, 9016 Soft und Renolit Weiß ist das passende Zubehör weiß.



Für die Farben 1013 Glänzend, 1013 Soft und 9001 Soft ist das passende Zubehör elfenbeinfarben.



Für die Farben 7001 Soft, 7035 Soft, 9006 Matt und Silber Lackiert ist das passende Zubehör grau.



Bei allen übrigen Farben und Farben außerhalb der Palette ist das passende Zubehör schwarz.

Zubehör

SE = STANDARD / OP = OPTIONAL

MODELL

WIND 42 SMART UP	SE	OP	OP	OP	OP	SE	OP
------------------	----	----	----	----	----	----	----



FABRINET

BLACKLINE



SUNOX







3 Seitliches Gleiten



LINDAPLUS

Modularer Insektenschutz mit seitlichem Lauf ohne Knöpfchen und mit niedriger, unterer Führung

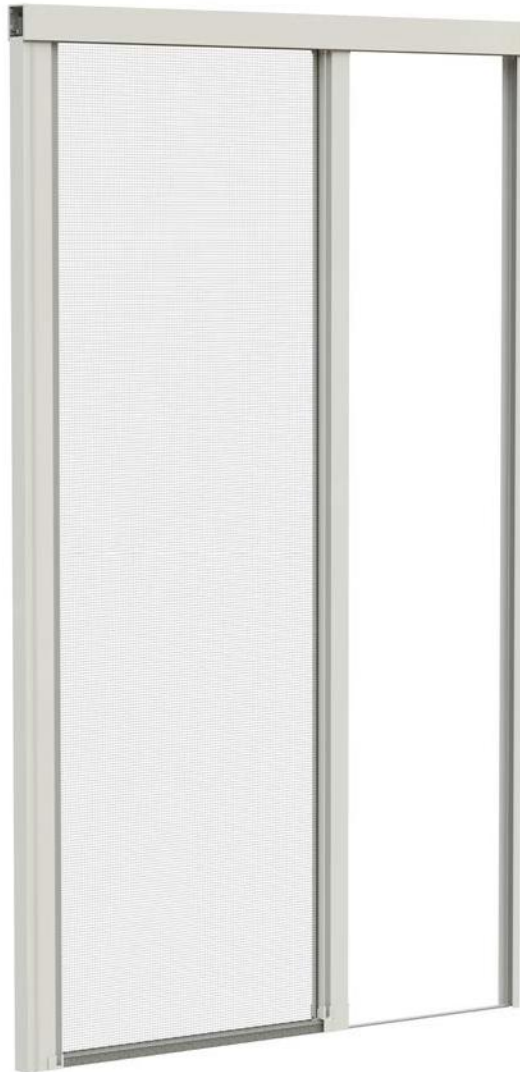

LINDAPLUS 45
LINDAPLUS UP

LINDAPLUS WINKLIG

Lauf: seitlich, stoppt manuell an jeder Stelle, konfigurierbar mit einem oder mehreren Flügeln.

Aufrollung: mit Feder.

Öffnungssystem: per Magnet.

Befestigungssystem: per Bajonett.

Geeignet für: Fenstertüren.

Knöpfchen: nein.

Gewebe: Standardmäßig aus grauem Fiberglas, es kann auch mit Blackline-, Fabrinet- und gestreiftem Gewebe bestellt werden.

Es wird geliefert: nach Maß, im Set (für Informationen wenden Sie sich bitte an das Unternehmen).

Anmerkungen: Vollständig erneuerte Komponenten in einigen seiner Hauptelemente, mit der Einführung eines patentierten Systems, das eine allgemeine Verbesserung der Nutzung des Produkts und maximale Betriebseffizienz gewährleistet.

Bajonett-Verschluss für den festen Teil.

Niedrige Führung mit einer Dicke von nur 4 mm. Das Gewebe lässt sich im Falle eines Austritts leicht versetzen. Es können mehrere Flügel angebracht werden, bis zu einer maximalen Gesamtbreite von 6 Metern.

Optional: Klappgriff (in geschlossenem Zustand hat er einen Überstand von ca. 11 mm).

Color Line: Sichtbares Zubehör in Farbe ist für alle Varianten in den Farben **Weiß, Elfenbein, Grau und Schwarz** erhältlich.

Die Farbe der Kette hängt von der Farbe des Gewebes ab: Bei schwarzem Gewebe wird sie schwarz, bei grauem Gewebe grau geliefert.

In Kombination mit den Farben **Weiß, Elfenbein oder Grau** wird die **Bürste** in **Grau** geliefert; für die **übrigen** - und wenn nicht angegeben - wird die Bürste in **Schwarz** geliefert.

LINDAPLUS 45

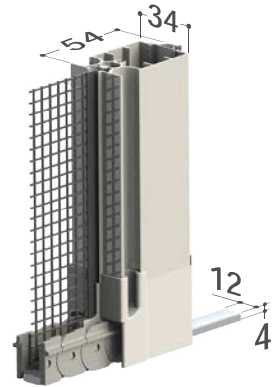

Bajonett-Verschluss

Obere Folie

LINDAPLUS UP



LINDAPLUS WINKLIG



Für Bestellungen, die sich auf den LINDAPLUS UP beziehen, lesen Sie bitte den entsprechenden Abschnitt im Kapitel: „FRONTALE ANWENDUNG“.



Konsultieren Sie im Voraus den Abschnitt „Schemata der Flügelkoppelung“ für Bestellungen, die sich auf dieses Modell beziehen.

TECHNISCHE DATEN UND BESTELLINFORMATIONEN

Schemata der Flügelkoppelung

EINZELNER FLÜGEL



2 FLÜGEL MIT BEIDSEITIGER ÖFFNUNG

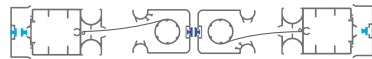

2 FLÜGEL MIT MITTIGER SCHLISSUNG

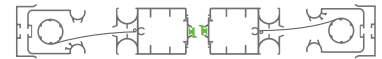

2 FLÜGEL IN REIHE

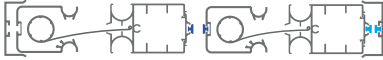

3 FLÜGEL



3 FLÜGEL IN REIHE



6 FLÜGEL MIT MITTIGER SCHLISSUNG

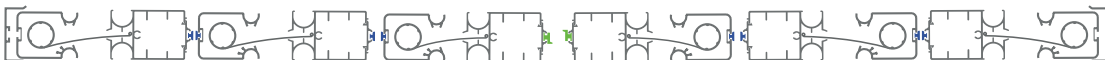

2 FLÜGEL MIT BEIDSEITIGER ÖFFNUNG IM WINKEL

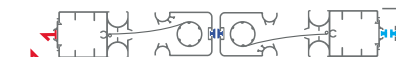

EINZELFLÜGEL IM WINKEL

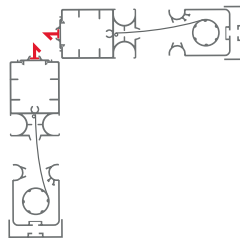

3 FLÜGEL IN REIHE UND IM WINKEL

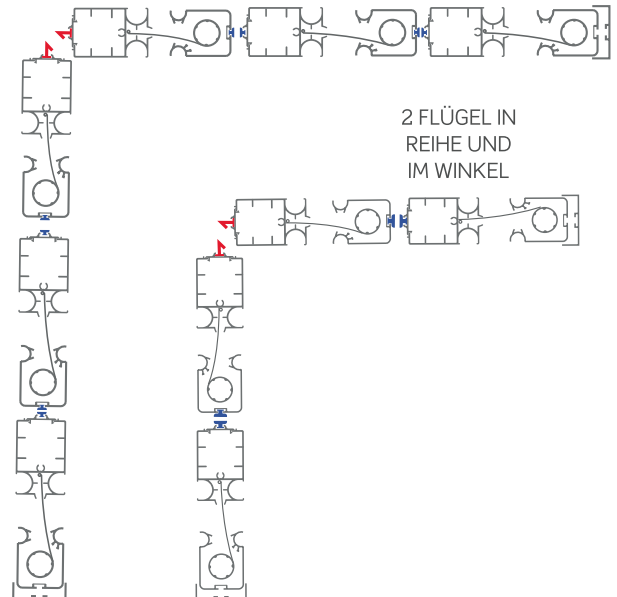

2 FLÜGEL IN REIHE UND IM WINKEL

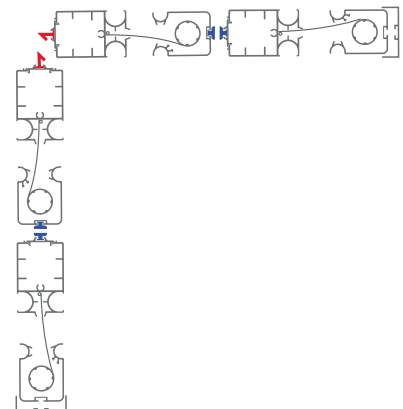

Empfohlene Abmessungen (mm)

Standard

Gewebeart	Breite (Min/Max)	Höhe (Min/Max)
Gewebe aus grauem Fiberglas	-/1500	1500/2500

Optional

Gewebeart	Breite (Min/Max)	Höhe (Min/Max)
Fabrinet-Gewebe	-/800	1500/2400
Blackline-Gewebe	-/1500	1500/2500

⚠ Die Höhe muss die Breite um mindestens 150 mm übersteigen (pro Flügel, in der Doppelausführung).

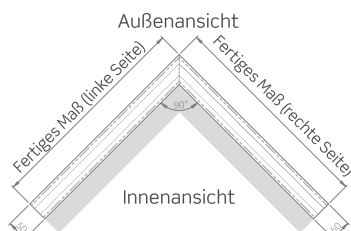

So bestellen Sie

Geben Sie die Bestellung **immer unter Angabe der Art der Maße** an, wobei Folgendes zu beachten ist:

- **LICHTES Maß**, der Insektenschutz wird 3 mm kleiner als die Öffnungsgröße geliefert.
- **FERTIGES Maß**, der Insektenschutz wird in der gleichen Größe wie bestellt geliefert.

















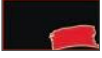













Liegen solche Daten nicht vor, wird automatisch die lichte Maß verwendet.

LINDAPLUS IM WINKEL:

- Notieren Sie die Außenmaße der Öffnung, wobei Sie darauf achten, zuerst die Maße der linken Seite und dann die der rechten Seite (Innenansicht) anzugeben, wie in der Abbildung dargestellt.
- Übermitteln Sie nur die **fertigen Maße**.
- Die Eckwände der Fensteröffnung müssen senkrecht zueinander stehen (90°).
- Wenn Sie wissen möchten, wie Sie Messungen vornehmen sollen, wenden Sie sich bitte an das Unternehmen.



Wenn Sie Produkte benötigen, deren Abmessungen nahe an den empfohlenen Grenzwerten liegen, wenden Sie sich bitte an das Unternehmen, bevor Sie eine Bestellung aufgeben.



Verfügbare Farben

GLÄNZEND		SONDERFARBEN	
 9010 GLÄNZEND	 1013 GLÄNZEND	 SILBER LACKIERT	 CORTEN
MATT		 BRONZE LACKIERT	 DUNKELBRAUN MV
 9010 MATT	 9005 MATT	 DUNKELBRONZE LACKIERT	 DUNKELBRAUN 9900
 9006 MATT		 DB703	
SOFT		HOLZ	
 9016 SOFT	 7016 SOFT	 RENOLIT HELL	 HELLE KIRSCH
 9010 SOFT	 8014 SOFT	 RENOLIT DUNKEL	 DUNKLE KIRSCH
 9001 SOFT	 8017 SOFT	 KIEFER	 WALNUS DUNKEL
 1013 SOFT	 8019 SOFT		
 7035 SOFT	 6005 SOFT	RAFFAELLO	
 7001 SOFT		 GRAU RAFFAELLO	 BRAUN RAFFAELLO
		 GRÜN RAFFAELLO	

Für die **rot** hervorgehobenen Farben ist passendes Zubehör in der Color Line erhältlich.

COLOR LINE

	Für die Farben 9010 Soft, 9010 Glänzend, 9010 Matt, 9016 Soft und Renolit Weiß ist das passende Zubehör weiß.
	Für die Farben 1013 Glänzend, 1013 Soft und 9001 Soft ist das passende Zubehör elfenbeinfarben.

	Für die Farben 7001 Soft, 7035 Soft, 9006 Matt und Silber Lackiert ist das passende Zubehör grau.
	Bei allen übrigen Farben und Farben außerhalb der Palette ist das passende Zubehör schwarz.

Zubehör

SE = STANDARD / OP = OPTIONAL

MODELL	rete GRIGIA	FABRINET	BLACKLINE	sunox	APPLICAZIONE FRONTALE
LINDAPLUS 45	SE	OP	OP	OP	OP
LINDAPLUS WINKLIG	SE	OP	OP	OP	-
LINDAPLUS UP	SE	OP	OP	OP	OP

SOFFY

Insektenschutz mit seitlichem Lauf mit plissiertem Gewebe und niedriger unterer Führung



SOFFY/DOPPELT
SOFFY WINKLIG

Lauf: seitlich, hält manuell an jeder beliebigen Stelle, konfigurierbar mit einem oder mehreren umkehrbaren Flügeln (bis zu 4), die entsprechend dem Bedarf eine Umkehrung der Schieberichtung ermöglichen.

Umhüllung: plissiertes Gewebe.

Öffnungssystem: per Magnet.

Geeignet für: Fenstertüren.

Gewebe: standardmäßig schwarze Polyesterfaser, auch mit grauer Bespannung erhältlich.

Wird geliefert: Maßanfertigung.

Anmerkungen: Die Bodenführung hat eine geringere Dicke, um ein sicheres Überqueren auch für Kinder und Menschen mit Behinderung zu ermöglichen.

SOFFY

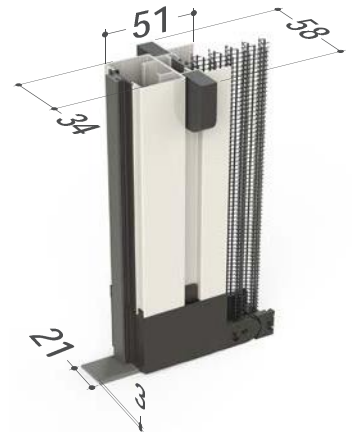

SOFFY WINKLIG



Konsultieren Sie im Voraus den Abschnitt „**Schemata der Flügelkoppelung**“ für Bestellungen, die sich auf dieses Modell beziehen.

TECHNISCHE DATEN UND BESTELLINFORMATIONEN

Schemata der Flügelkoppelung

HORIZONTALER SCHNITT 1 FLÜGEL

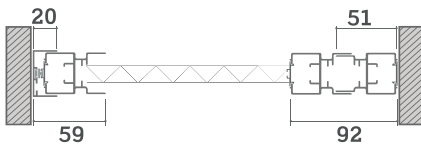

HORIZONTALER SCHNITT 2 FLÜGEL

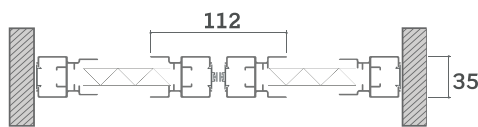

HORIZONTALER SCHNITT 2 FLÜGEL IN REIHE

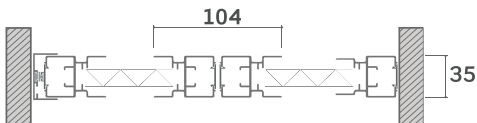

HORIZONTALER SCHNITT 3 FLÜGEL

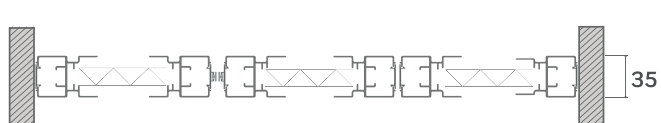

HORIZONTALER SCHNITT 4 FLÜGEL

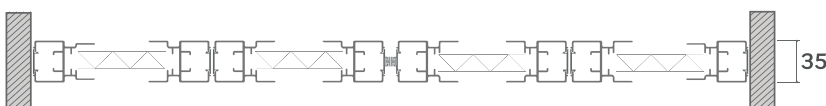

Schemata der Flügelkoppelung

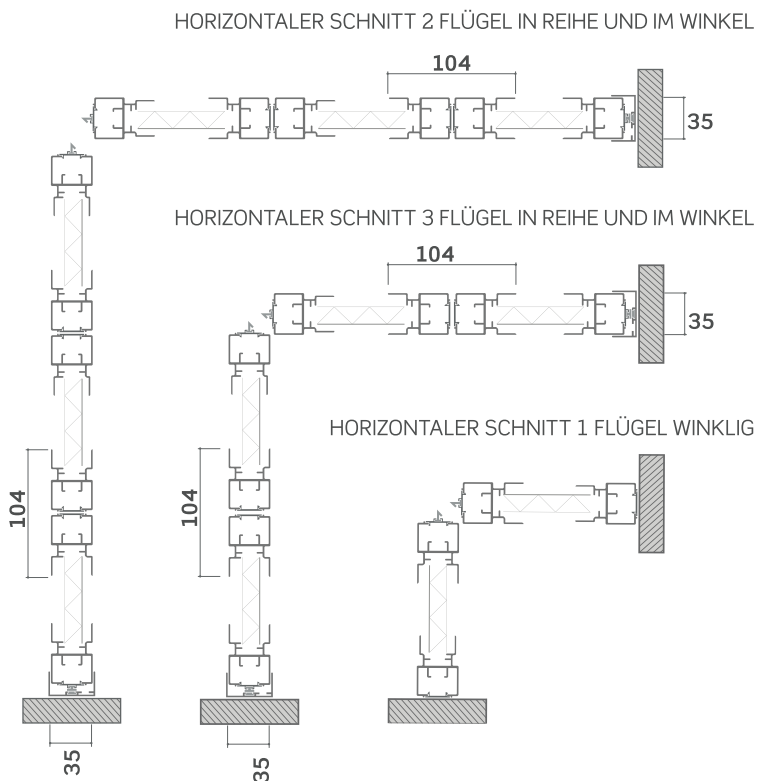

So bestellen Sie

Geben Sie die Bestellung **immer unter Angabe der Art der Maße** an, wobei Folgendes zu beachten ist:

- **LICHTES Maß**, der Insektenschutz wird 3 mm kleiner als die Öffnungsgröße geliefert.
- **FERTIGES Maß**, der Insektenschutz wird in der gleichen Größe wie bestellt geliefert.

Liegen solche Daten nicht vor, wird automatisch das lichte Maß verwendet.

Die Verdunkelungs- und Filterbespannungen sind für die Verwendung in Innenräumen vorgesehen, bitte beachten Sie bei der Gewebeauswahl den Musterblock für Bespannungen und Gewebe.

Verfügbare Farben

GLÄNZEND



SOFT



SONDERFARBEN



HOLZ

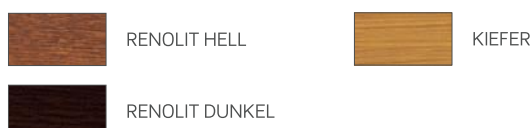

Empfohlene Abmessungen (mm)

Standard

Gewebeart	Breite (Min/Max) pro Flügel	Höhe (Min/Max) pro Flügel
Schwarzes plissiertes Gewebe	700/1600	1600/3000

Optional

Gewebeart	Breite (Min/Max) pro Flügel	Höhe (Min/Max) pro Flügel
Plissiertes graues Gewebe	700/1600	1600/2600

Wenn Sie Produkte benötigen, deren Abmessungen nahe an den empfohlenen Grenzwerten liegen, wenden Sie sich bitte an das Unternehmen, bevor Sie eine Bestellung aufgeben.



Die Höhe muss die Breite um mindestens 200 mm pro Modul übersteigen.

SOFFY WINKLIG:

- Notieren Sie die Außenmaße der Öffnung, wobei Sie darauf achten, zuerst die Maße der linken Seite und dann die der rechten Seite (Innenansicht) anzugeben, wie in der Abbildung dargestellt.
- Übermitteln Sie nur die **Fertigmaße**.
- Die Eckwände der Fensteröffnung müssen senkrecht zueinanderstehen (90°).
- Wenn Sie wissen möchten, wie Sie Messungen vornehmen sollen, wenden Sie sich bitte an das Unternehmen.

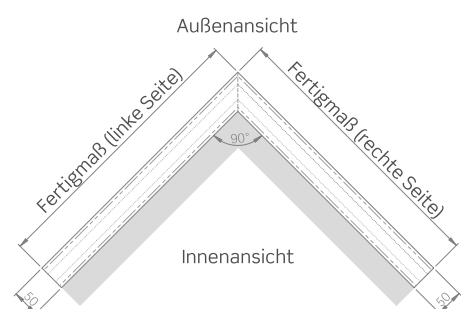

Zubehör

SE = STANDARD

OP = OPTIONAL

MODELL



SOFFY	SE	OP
SOFFY WINKLIG	SE	-

MINIMA

Insektenschutz mit seitlichem Lauf mit plissiertem Gewebe und niedriger unterer Führung



MINIMA

MINIMA UP/UMKEHRBAR

Lauf: seitlich, stoppt manuell an beliebiger Stelle, ist mit einem, zwei Flügeln oder umkehrbar erhältlich, was die Umkehrung der Laufrichtung je nach Bedarf ermöglicht.

Umhüllung: plissiertes Gewebe.

Öffnungssystem: mit seitlicher magnetischer Griffstange zur Befestigung.

Geeignet für: Fenstertüren.

Gewebe: in schwarzem, grauem und farbigem Polypropylen (solange der Vorrat reicht), auch mit grauer oder farbiger Bespannung erhältlich.

Wird geliefert: Maßanfertigung und im Set.

Anmerkungen: Tiefe von 22 mm. Der in die untere Führung eingefügte Griffstange sorgt für höchste Stabilität während der Betätigung und maximale Leichtgängigkeit im Lauf.

Die untere Führung ist nur 7 mm hoch und mit Schlitzen zur Wasserableitung versehen, die das Ansammeln von Wasser verhindern.

Die Installation erfolgt schnell, mit geringem Aufwand und wenigen Löchern: Das Seitenprofil wird mit einem Bajonett-Verschluss an der Wand befestigt und in die untere Führung eingehängt.

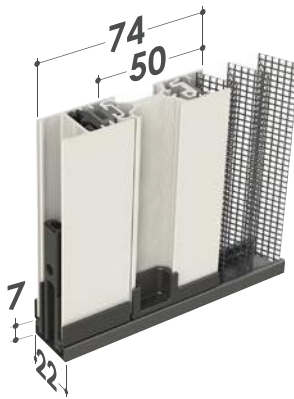
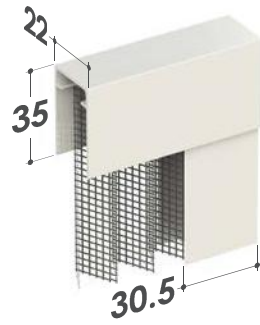
MINIMA

Bajonett-Verschluss



Bajonett-Verschluss

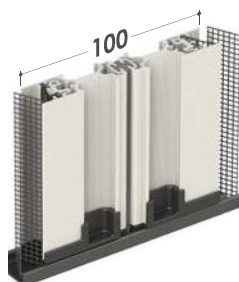
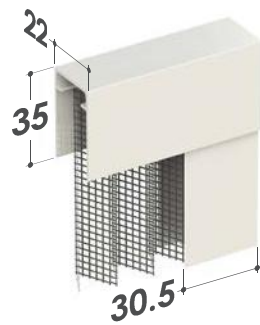

ESIST auch möglich, die untere Führung **silber** lackiert anzufordern.

MINIMA DOPPELTMINIMA UMKEHRBAR

ABMESSUNG DER GRIFSTANGE UND DES VERPACKTEN GEWEBES

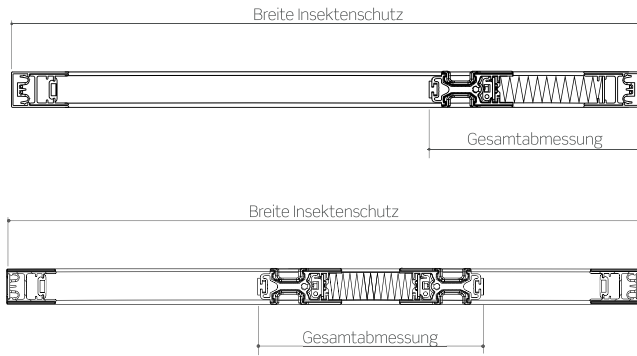

MINIMA EINZELN		MINIMA UMKEHRBAR	
Gesamt-abmes-sungen (mm)	Breite Insektenschutz (mm)	Gesamt-abmes-sungen (mm)	Breite Insektenschutz (mm)
92	700 - 1000	111	700 - 1000
102	1001 - 1300	122	1001 - 1300
112	1301 - 1600	132	1301 - 1600
122	1601 - 1900	142	1601 - 1900
132	1901 - 2200	152	1901 - 2200
142	2201 - 2500	162	2201 - 2500
152	2501 - 2800	172	2501 - 2800
160	2801 - 3000	180	2801 - 3000

OPTIONALES ZUBEHÖR

SCHRÄGE UNTERFÜHRUNG Nur in silberner Farbe erhältlich

Schräge Unterführung zur Verbesserung des Anliegens und Leichtgängigkeit des Insektenschutzes auf schiefen Ebenen.

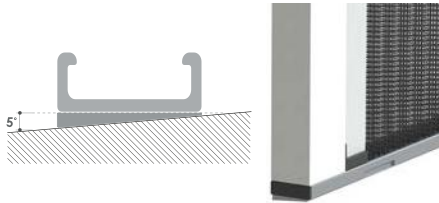

VERDECKTER DREHGRIFF

- Ermöglicht das Herausziehen und Öffnen der Griffstange, wenn sie im Fensterrahmen verborgen ist.
- Ein Teil des Griffs bleibt sichtbar und ist jederzeit einsatzbereit. (Abb. 1)
- Der ergonomische Schlitz wird zum Ziehen der Griffstange verwendet. (Abb. 2)

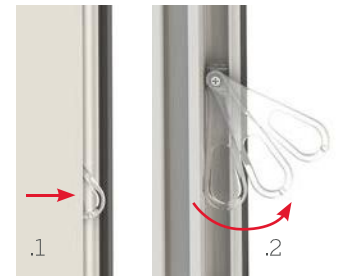

STANDARDFUNKTIONEN

Clips für die Wandmontage



Verfügbare Gewebe und plissierte Bespannungen

GEWEBE	VERDUNKELND	
	Color swatch	Code
SCHWARZ	[Light grey swatch]	PANTHEON 59
	[Dark grey swatch]	PANTHEON 98
GRAU	[Black swatch]	PANTHEON 99

Die Verdunkelungsbespannungen sind für den Innenbereich gedacht, bitte beachten Sie für die Auswahl die Tabelle mit den Bespannungen und Geweben.

TECHNISCHE DATEN UND BESTELLINFORMATIONEN

Empfohlene Abmessungen (mm)

Standard

Gewebeart	Breite (Min/Max) pro Flügel	Höhe (Min/Max) pro Flügel
Schwarzes plissiertes Gewebe	-/3000	-/3000

Optional

Gewebeart	Breite (Min/Max) pro Flügel	Höhe (Min/Max) pro Flügel
Plissiertes graues Gewebe	-/3000	-/3000
Buntes plissiertes Gewebe	-/3000	-/2600

Optional

Verdunkelungsart	Breite (Min/Max) pro Flügel	Höhe (Min/Max) pro Flügel
Pantheon 59	-/1500	-/2200
Pantheon 98	-/1500	-/2200
Pantheon 99	-/1500	-/2200

Minima als Set

Fordern Sie die Preisliste an, um eine Liste der Komponenten und des Zubehörs zu erhalten, die als Set erhältlich sind.

So bestellen Sie

Geben Sie die Bestellung **immer unter Angabe der Art der Maße** an, wobei Folgendes zu beachten ist:

- **LICHTES Maß**, der Insektenschutz wird 2 mm kleiner als die Öffnungsgröße geliefert.
- **FERTIGES Maß**, der Insektenschutz wird in der gleichen Größe wie bestellt geliefert.

Liegen solche Daten nicht vor, wird automatisch das lichte Maß verwendet.

Wenn Sie Produkte benötigen, deren Abmessungen nahe an den empfohlenen Grenzwerten liegen, wenden Sie sich bitte an das Unternehmen, bevor Sie eine Bestellung aufgeben.

Verfügbare Farben

GLÄNZEND

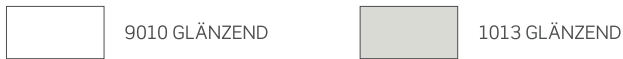

MATT



SOFT



SONDERFARBEN



HOLZ



RAFFAELLO

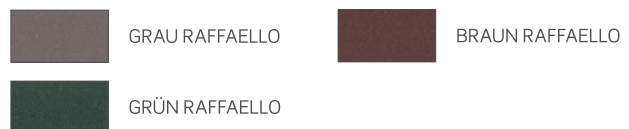

Zubehör

SE = STANDARD

MODELL



MINIMA	SE
MINIMA UP/UMKEHRBAR	SE

MINIMA UP

Insektenschutz mit seitlichem Lauf mit Profil für frontale Anwendung, plissiertem Gewebe und niedriger unterer Führung



MINIMA UP

MINIMA UP DOPPELT/UMKEHRBAR

Lauf: seitlich, stoppt manuell an beliebiger Stelle, ist mit einem, zwei Flügeln oder umkehrbar erhältlich, was die Umkehrung der Laufrichtung je nach Bedarf ermöglicht.

Umhüllung: plissiertes Gewebe.

Öffnungssystem: mit seitlicher magnetischer Griffstange zur Befestigung.

Geeignet für: Fenstertüren.

Gewebe: in schwarzem, grauem und farbigem Polypropylen (solange der Vorrat reicht), auch mit grauer oder farbiger Bespannung erhältlich.

Wird geliefert: Maßanfertigung.

Anmerkungen: Tiefe von 22 mm. Der in die untere Führung eingefügte Griffstange sorgt für höchste Stabilität während der Betätigung und maximale Leichtgängigkeit im Lauf.

Die untere Führung ist nur 7 mm hoch und mit Schlitzern zur Wasserableitung versehen, die das Ansammeln von Wasser verhindern.

Die Installation erfolgt schnell und mit minimalem Aufwand: Der Insektenschutz wird mit einem Rahmen geliefert, der für die frontale Befestigung vorgesehen ist.

MINIMA UP

 Für Bestellungen, die sich auf den MINIMA UP beziehen, lesen Sie bitte den entsprechenden Abschnitt im Kapitel: „FRONTALE ANWENDUNG“.

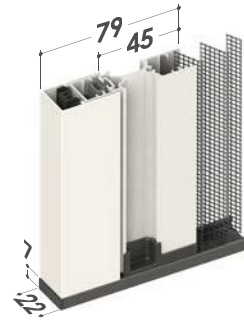
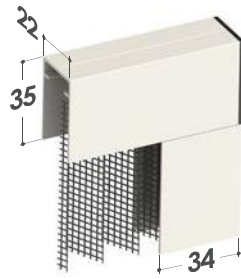

ESIST auch möglich, die untere Führung **silber** lackiert anzufordern.

STANDARD: mit Löchern vorne



AUF ANFRAGE: ohne Löcher oder mit seitlichen Löchern



MINIMA UP DOPPELT

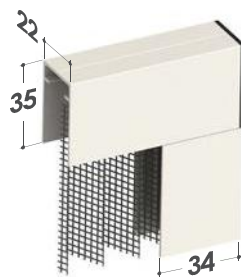

MINIMA UP UMKEHRBAR



ABMESSUNG DER GRIFFSTANGE UND DES VERPACKTEN GEWEBES

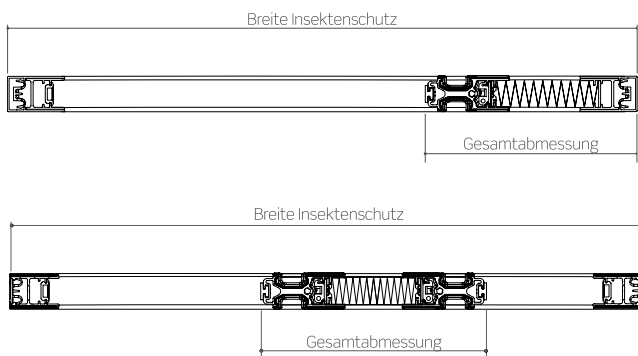

MINIMA EINZELN	
Gesamt-abmes-sungen (mm)	Breite Insektenschutz (mm)
92	700 - 1000
102	1001 - 1300
112	1301 - 1600
122	1601 - 1900
132	1901 - 2200
142	2201 - 2500
152	2501 - 2800
160	2801 - 3000

MINIMA UMKEHRBAR	
Gesamt-abmes-sungen (mm)	Breite Insektenschutz (mm)
111	700 - 1000
122	1001 - 1300
132	1301 - 1600
142	1601 - 1900
152	1901 - 2200
162	2201 - 2500
172	2501 - 2800
180	2801 - 3000

OPTIONALES ZUBEHÖR

SCHRÄGGESTELLTE UNTERE FÜHRUNG

Nur in Silber erhältlich

Schräge Unterführung zur Verbesserung des Anliegens und Leichtigängigkeit des Insektenschutzes auf schiefen Ebenen.

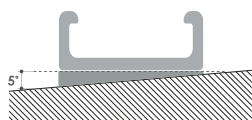

Verfügbare Gewebe und plissierte Bspannungen

GEWEBE	VERDUNKELND	
	SCHWARZ	
GRAU		PANTHEON 98
		PANTHEON 99

Die Verdunkelungsbespannungen sind für den Innenbereich gedacht, bitte beachten Sie für die Auswahl die Tabelle mit den Bspannungen und Geweben.

TECHNISCHE DATEN UND BESTELLINFORMATIONEN

Empfohlene Abmessungen (mm)

Standard

Gewebeart	Breite (Min/Max) pro Flügel	Höhe (Min/Max) pro Flügel
Schwarzes plissiertes Gewebe	-/3000	-/3000

Optional

Gewebeart	Breite (Min/Max) pro Flügel	Höhe (Min/Max) pro Flügel
Plissiertes graues Gewebe	-/3000	-/3000
Buntes plissiertes Gewebe	-/3000	-/2600

Optional

Verdunkelungsart	Breite (Min/Max) pro Flügel	Höhe (Min/Max) pro Flügel
Pantheon 59	-/1500	-/2200
Pantheon 98	-/1500	-/2200
Pantheon 99	-/1500	-/2200

Minima als Set

Fordern Sie die Preisliste an, um eine Liste der Komponenten und des Zubehörs zu erhalten, die als Set erhältlich sind.

So bestellen Sie

Geben Sie die Bestellung immer unter Angabe der Art der Maße an, wobei Folgendes zu beachten ist:

- **LICHTES Maß**, der Insektenschutz wird mit L + 70 mm und H + 35 mm im Verhältnis zur Abmessung der Öffnung geliefert.
- **FERTIGES Maß**, der Insektenschutz wird in der gleichen Größe wie bestellt geliefert.

Wenn nicht anders angegeben, wird der Insektenschutz mit Frontlöchern geliefert.

Bei der Installation von Leuchten sind immer die Fertigmaße und die Position der Installationslöcher anzugeben.

Wenn Sie Produkte benötigen, deren Abmessungen nahe an den empfohlenen Grenzwerten liegen, wenden Sie sich bitte an das Unternehmen, bevor Sie eine Bestellung aufgeben.

Verfügbare Farben

GLÄNZEND



MATT



SOFT

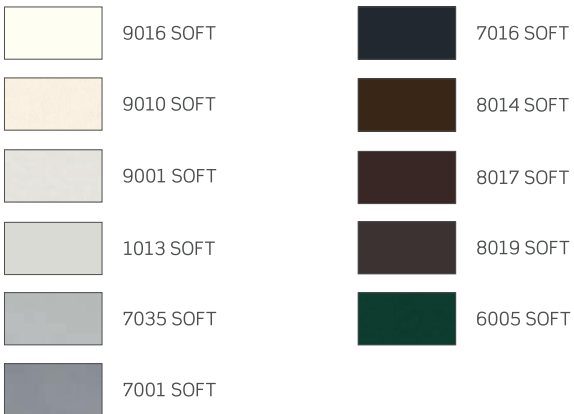

SONDERFARBEN



HOLZ



RAFFAELLO

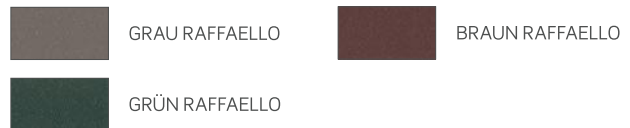

Zubehör

SE = STANDARD

MODELL



MINIMA	SE
MINIMA UP/UMKEHRBAR	SE

MINIMA 18

Insektenschutz mit seitlichem Lauf mit plissiertem Gewebe und niedriger unterer Führung

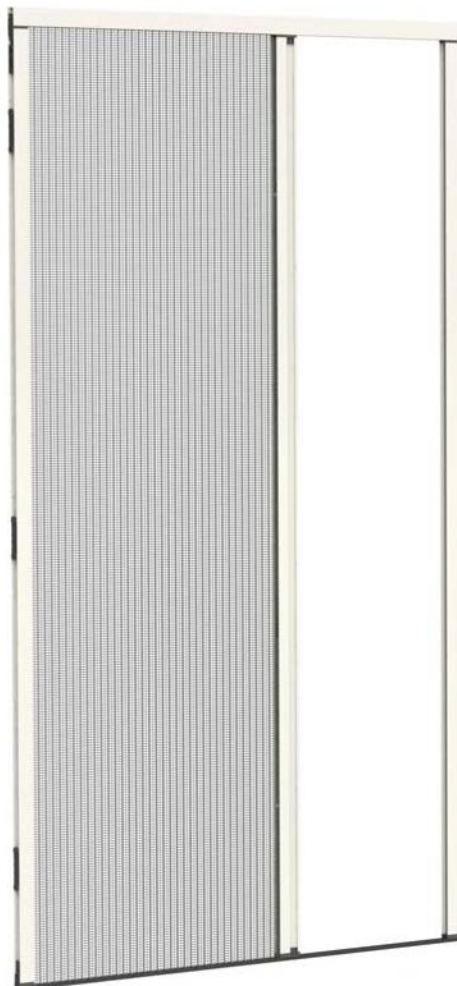

MINIMA 18

MINIMA 18 DOPPELT/UMKEHRBAR

Lauf: Seitlich, stoppt manuell an beliebiger Stelle, ist mit einem, zwei Flügeln oder umkehrbar erhältlich, was die Umkehrung der Laufrichtung je nach Bedarf ermöglicht.

Umhüllung: plissiertes Gewebe.

Öffnungssystem: mit seitlicher magnetischer Griffstange zur Befestigung.

Geeignet für: Fenstertür.

Gewebe: in schwarzem, grauem und farbigem Polypropylen (solange der Vorrat reicht), auch mit grauer oder farbiger Bespannung erhältlich.

Wird geliefert: Maßanfertigung und im Set.

Anmerkungen: Tiefe von 18 mm. In die untere Führung eingesetzte Griffstange, die für Stabilität bei der Betätigung und maximale Leichtgängigkeit des Laufs sorgt. Die untere Führung ist nur 7 mm hoch und mit Schlitzen zur Wasserableitung versehen, die das Ansammeln von Wasser verhindern. Die Installation erfolgt schnell, mit geringem Aufwand und wenigen Löchern: Das Seitenprofil wird mit einem Bajonett-Verschluss an der Wand befestigt und in die untere und obere Führung eingehängt.

MINIMA 18

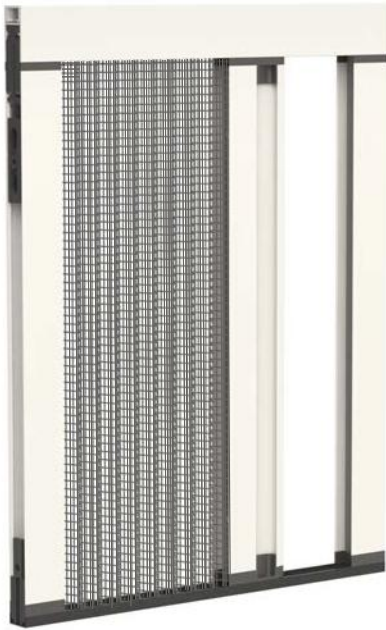

Befestigungsprofil mit Versatzausgleich bis zu 5 mm.

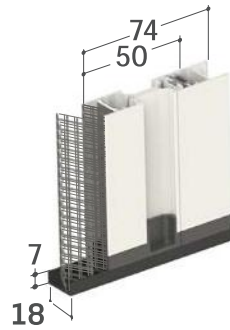

BAJONETT-VERSCHLUSS



Auf Anfrage untere Schiene in **Silber** lackiert.

MINIMA 18 DOPPELT



MINIMA 18 UMKEHRBAR

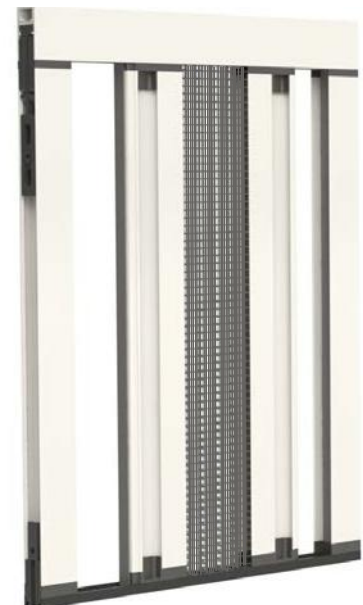

ABMESSUNG DER GRIFSTANGE UND DES VERPACKTEN GEWEBES

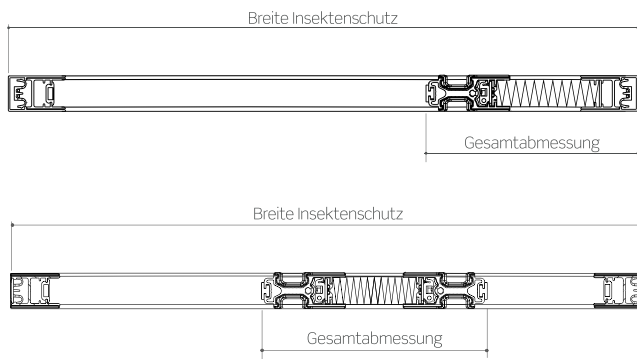

MINIMA EINZELN		MINIMA UMKEHRBAR	
Gesamt-abmes-sungen (mm)	Breite Insektenschutz (mm)	Gesamt-abmes-sungen (mm)	Breite Insektenschutz (mm)
92	700 - 1000	111	700 - 1000
102	1001 - 1300	122	1001 - 1300
112	1301 - 1600	132	1301 - 1600
122	1601 - 1900	142	1601 - 1900
132	1901 - 2200	152	1901 - 2200
142	2201 - 2500	162	2201 - 2500
152	2501 - 2800	172	2501 - 2800
160	2801 - 3000	180	2801 - 3000

STANDARDFUNKTIONEN

Clips für die Wandmontage

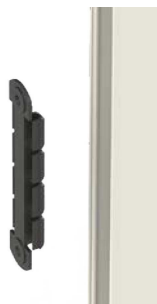

OPTIONALES ZUBEHÖR

VERDECKTER DREHGRIFF

- Ermöglicht das Herausziehen und Öffnen der Griffstange, wenn sie im Fensterrahmen verborgen ist.
- Ein Teil des Griffs bleibt sichtbar und ist jederzeit einsatzbereit. (Abb. 1)
- Der ergonomische Schlitz wird zum Ziehen der Griffstange verwendet. (Abb. 2)

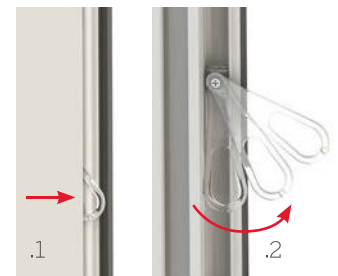

TECHNISCHE DATEN UND BESTELLINFORMATIONEN

Verfügbare Gewebe und plissierte Bespannungen

GEWEBE	VERDUNKELND	
SCHWARZ		PANTHEON 59
		PANTHEON 98
GRAU		PANTHEON 99

Die Verdunkelungsbespannungen sind für den Innenbereich gedacht, bitte beachten Sie für die Auswahl die Tabelle mit den Bespannungen und Geweben.

Minima als Set

Fordern Sie die Preisliste an, um eine Liste der Komponenten und des Zubehörs zu erhalten, die als Set erhältlich sind.

Empfohlene Abmessungen (mm)

Standard

Gewebeart	Breite (Min/Max) pro Flügel	Höhe (Min/Max) pro Flügel
Schwarzes plissiertes Gewebe	-/3000	-/3000

Optional

Gewebeart	Breite (Min/Max) pro Flügel	Höhe (Min/Max) pro Flügel
Plissiertes graues Gewebe	-/3000	-/3000
Buntes plissiertes Gewebe	-/3000	-/2600

Optional

Verdunkelungsart	Breite (Min/Max) pro Flügel	Höhe (Min/Max) pro Flügel
Pantheon 59	-/1500	-/2200
Pantheon 98	-/1500	-/2200
Pantheon 99	-/1500	-/2200

So bestellen Sie































Geben Sie die Bestellung immer unter Angabe der Art der Maße an und berücksichtigen Sie Folgendes:

- **LICHTES Maß**, der Insektenschutz wird 2 mm kleiner als die Öffnungsgröße geliefert.
- **FERTIGES Maß**, der Insektenschutz wird in der gleichen Größe wie bestellt geliefert.

Liegen solche Daten nicht vor, wird automatisch das lichte Maß verwendet.

Wenn Sie Produkte benötigen, deren Abmessungen nahe an den empfohlenen Grenzwerten liegen, wenden Sie sich bitte an das Unternehmen, bevor Sie eine Bestellung aufgeben.

Verfügbare Farben

GLÄNZEND		SONDERFARBEN	
 9010 GLÄNZEND	 1013 GLÄNZEND	 SILBER LACKIERT	 CORTEN
MATT		 BRONZE LACKIERT	 DUNKELBRAUN MV
 9010 MATT	 9005 MATT	 DUNKELBRONZE LACKIERT	 DUNKELBRAUN 9900
 9006 MATT		 DB703	
SOFT		HOLZ	
 9016 SOFT	 7016 SOFT	 RENOLIT HELL	 HELLE KIRSCHKE
 9010 SOFT	 8014 SOFT	 RENOLIT DUNKEL	 DUNKLE KIRSCHKE
 9001 SOFT	 8017 SOFT	 KIEFER	
 1013 SOFT	 8019 SOFT		
 7035 SOFT	 6005 SOFT	RAFFAELLO	
 7001 SOFT		 GRAU RAFFAELLO	 BRAUN RAFFAELLO
		 GRÜN RAFFAELLO	

Zubehör

SE = STANDARD

MODELL



MINIMA 18

SE





4 Paneelflügel

ANTAREX

Insektenschutz mit aufklappbarem Flügel



ANTAREX
ANTAREX SALOON

Öffnungssystem: mit magnetischem, aufklappbarem Flügel, mit Knauf.

Geeignet für: Fenster und Fenstertür.

Gewebe: Standardmäßig brüniertes Aluminium (optional silberfarben), kann auch in grauem Fiberglasgewebe, Fabrinet, Edelstahl, Blackline-, Tuffscreen™- und PetScreen-Gewebe bestellt werden. Für Installationen in Bereichen, die Salznebel ausgesetzt sind, wird die Verwendung von Aluminium- oder Edelstahlgewebe nicht empfohlen.

Wird geliefert: Maßanfertigung.

Anmerkungen: Fehlen von Bodenprofilen.

ANTAREX MIT RÜCKHOLFEDER
ANTAREX ZUR FRONTALEN ANWENDUNG

Es kann in verschiedenen Lösungen und Formen, mit einer, zwei, drei oder vier Türen realisiert werden. Die Robustheit der Struktur gewährleistet eine vielseitige Nutzung und ermöglicht die Verwendung von Materialien wie Bakelit, Polycarbonat oder Aluminiumblech an den Türen, bis hin zu echten Verschlüssen. Antarex kann mit „Salon“- oder „Rückholfeder“-Scharnieren bestellt werden.

Optional: „Catflap“-Klappe (Katzenklappe), für den Durchgang von kleinen Haustieren.

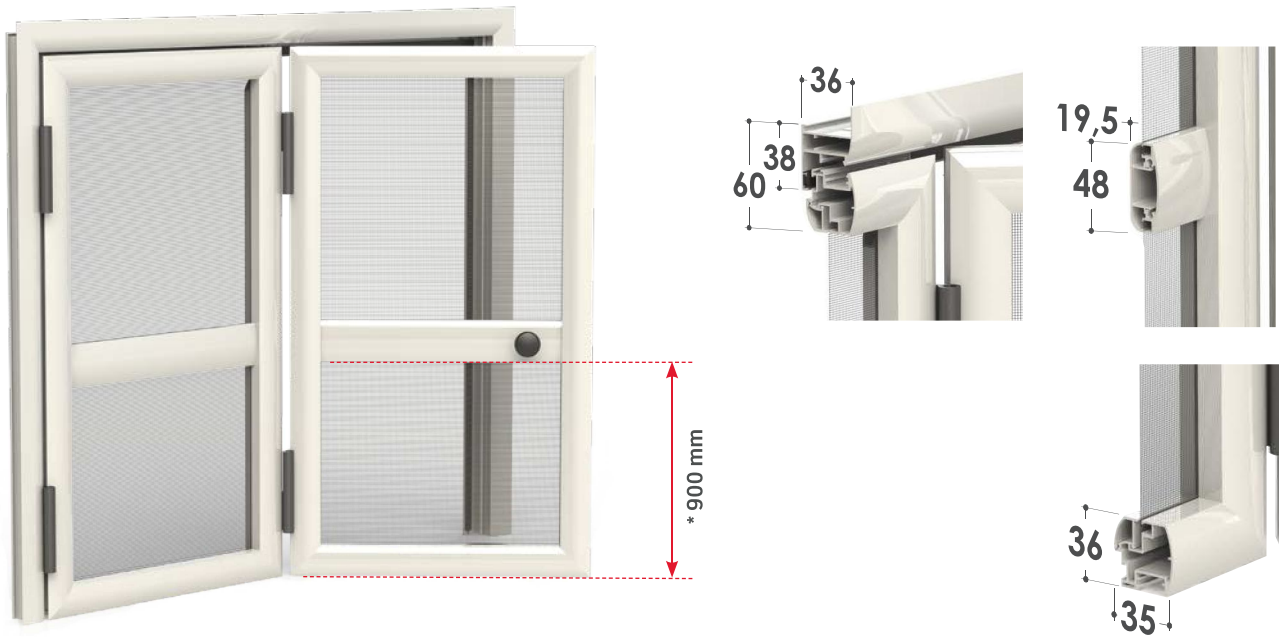

TECHNISCHE DATEN UND BESTELLINFORMATIONEN

Flügelart

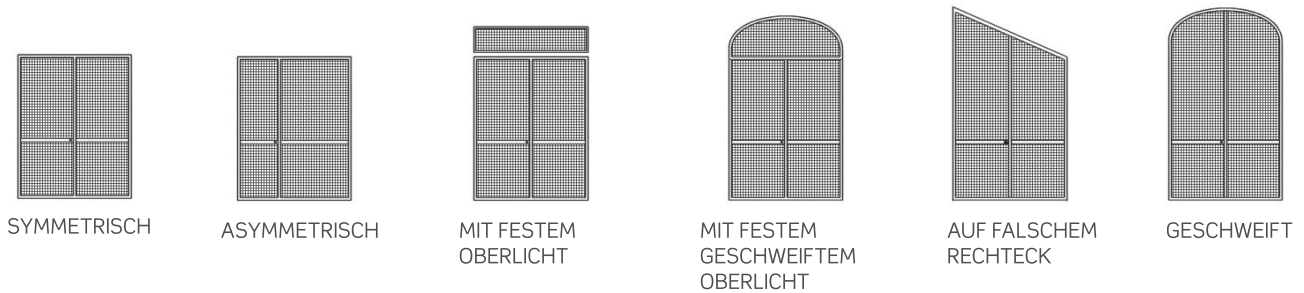

Öffnungen

Öffnung mit Innenansicht zum Drücken

Bei Anfragen für geschweifte Flügel senden Sie bitte eine Vorlage.

Bei Anfragen für geschweifte Flügel senden Sie bitte eine Vorlage.

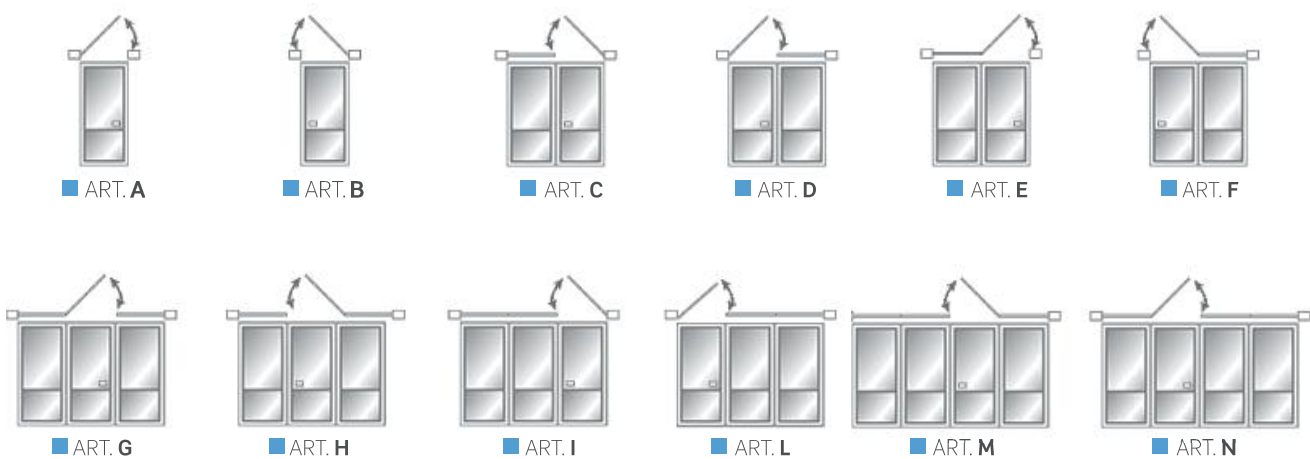

Art der Scharniere

KLASSISCH

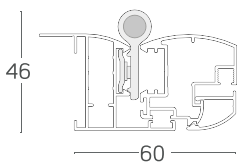

MIT RÜCKHOLFEDER

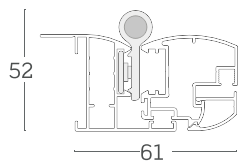

SALOON

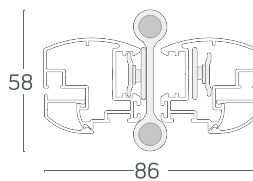

Verfügbar für alle Arten von Öffnungen.

Rahmenart

■ „Z“-RAHMEN

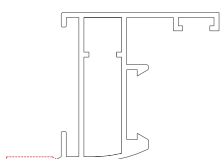

■ „L“-RAHMEN

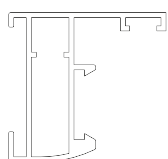

Die Anschlagklappe im Z-Rahmen ist immer vom fertigen Maß des Produkts ausgenommen und kann bei Bedarf entfernt werden.

FRONTALE ANWENDUNG

Das Profil des Antarex ermöglicht den frontalen Einbau des Produkts, was bei fehlenden Bedingungen für die Verwendung von Seitenwänden nützlich ist.

Es ist aus Aluminium gefertigt und in allen gängigen Farben der Farbkarte erhältlich.



STANDARDFUNKTIONEN

- „Z“-Rahmen
- Höhe des Querbalkenträgers 900 mm ab Flügelbasis *
- Schieberstrebe (ZPF21X) für mehrere Flügel
- Einstellregister

OPTIONALE FUNKTIONEN

- Kompensationsprofil
- Aluminiumblech
- „L“-Rahmen
- Wahl der Querbalkenhöhe



Kompensationsprofil
ZAP02F + ZAT01X



Cat-Flap (Katzentür)
Kleintierklappe mit Pet-Screen-Gewebe. Auf Anfrage erhältlich, siehe Preisliste.

Empfohlene Abmessungen (mm)

Standard

Gewebeart	Breite (Min/Max) pro Flügel	Höhe (Min/Max) pro Flügel
Gewebe aus brüniertem Aluminium	380/1000	-/2500

Optional

Art Gewebe und Paneele	Breite (Min/Max) pro Flügel	Höhe (Min/Max) pro Flügel
Gewebe aus silbernem Aluminium	380/1000	-/2500
Blackline-Gewebe	380/1000	-/2500
Tuffscreen™-Gewebe	380/1000	-/2500
Gewebe aus grauem Fiberglas	380/1000	-/2500
Fabrinet-Gewebe	380/1000	-/2500
PetScreen-Gewebe	380/1000	-/2500
Gewebe aus Edelstahl	380/1000	-/2500
Bakelit	380/1000	-/2300
Polycarbonat	380/1000	-/2300
Aluminiumblech	380/1000	-/2300

Verfügbare Farben

GLÄNZEND



MATT



SOFT

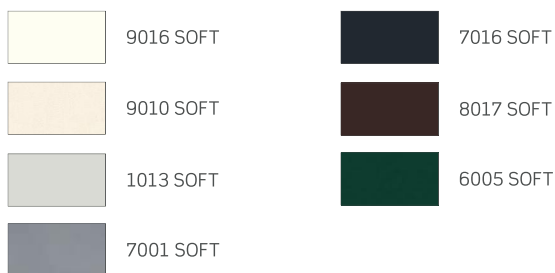

RAFFAELLO

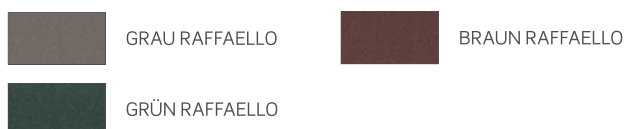

So bestellen Sie

Geben Sie die Bestellung immer unter Angabe der Art der Maße an, wobei Folgendes zu beachten ist:

- **LICHTES Maß**, der Insektenschutz wird 2 mm kleiner als die Öffnungsgröße geliefert.
- **FERTIGES Maß**, der Insektenschutz wird in der gleichen Größe wie bestellt geliefert.

Liegen hierzu keine Angaben vor, wird automatisch das lichte Maß verwendet und die Basis der Querstrebe wird 900 mm von der Basis des Flügels entfernt positioniert (bezogen auf die Basis der Querstrebe).

Wie Antarex mit frontaler Anwendung zu bestellen ist

Formulieren Sie Ihre Bestellung wie folgt:

- durch Übermittlung des **LICHTEN Maß**, wird der Insektenschutz mit einer Höhe + 39 mm und einer Breite + 78 mm (39 mm x2) geliefert;
- durch Übermittlung des **FERTIGEN Maß**, werden Höhe und Breite mit denselben Maßen wie bestellt geliefert.

Wenn Sie Produkte benötigen, deren Abmessungen nahe an den empfohlenen Grenzwerten liegen, wenden Sie sich bitte an das Unternehmen, bevor Sie eine Bestellung aufgeben.

SONDERFARBEN

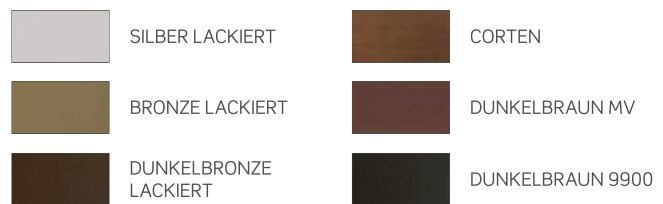

HOLZ

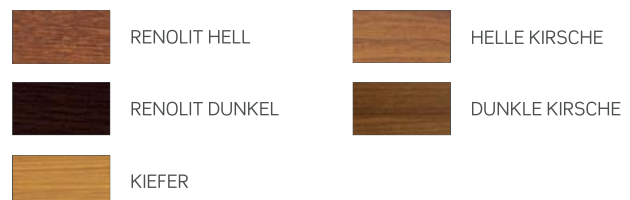

Scharniere

Bei Modellen, bei denen die Farben fett markiert bestellt werden, werden die Scharniere in der gleichen Farbe geliefert.

Für alle Modelle, die in Farben bestellt werden, die nicht mit passenden Scharnieren ausgestattet sind, werden diese in schwarzer Farbe geliefert. Andernfalls sind Scharniere des Typs „Saloon“ oder mit Rückholfeder nur in Schwarz erhältlich.

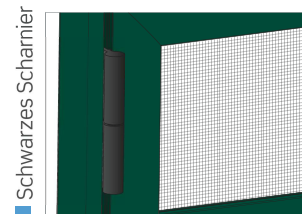
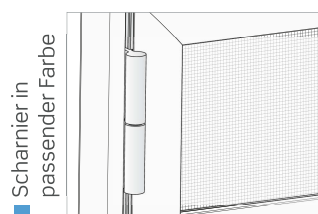

PRATIK

Insektenschutz mit festem Paneel



PRATIK
NEW PRATIK

PRATIK - VERGRÖSSERTES PROFIL
PRATIK IF

Typologie: festes Paneel, erhältlich in verschiedenen Lösungen und alternativen Formen zum Modell mit vier 90-Grad-Ecken.

Geeignet für: Fenster.

Maschenweite: standardmäßig graue Faser, kann aber auch in Aluminium, Edelstahl, Fabrinet, Blackline-Gewebe, Tuffscreen™ bestellt werden. Für Installationen in Bereichen, die Salznebel ausgesetzt sind, wird die Verwendung von Aluminium- oder Edeltstahlgewebe nicht empfohlen.

Wird geliefert: Maßanfertigung.

Anmerkungen: kann mit Wandhalterungen (Standard) oder mit Magneten an den Ecken, mit einem umlaufenden Magnetprofil oder mit der Drehrosette für die frontale Befestigung befestigt werden. Die magnetische Version ermöglicht die Anbringung an Fenstern mit Eisenschutz. Für andere Formen als das Modell mit 4 rechten Winkeln ist die Verwendung des überdimensionierten Profils vorgesehen, das nur die Befestigungsrosetten als Alternative zum Bohren der Profile verwenden kann.

Color Line: Sichtbares Zubehör in Farbe ist für alle Varianten in den Farben **Weiß, Elfenbein, Grau und Schwarz** erhältlich.

PRATIK

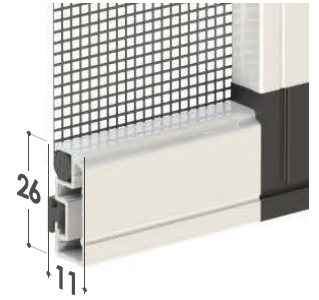

STANDARD

WANDBEFESTIGUNGEN



AUF ANFRAGE

VIER MAGNETISCHE BEFESTIGUNGEN



MAGNETISCHE PROFILE



Verfügbare Farben:



Verfügbare Farben:



NEW PRATIK

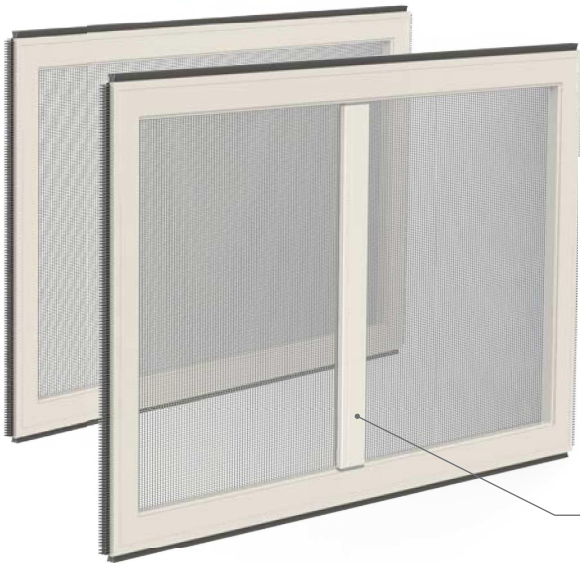

Version ohne sichtbare Halterungen und Bürste

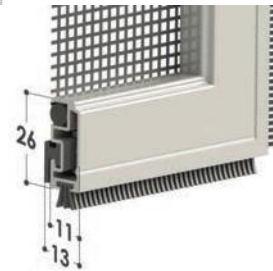

STANDARD

BEFESTIGUNG AN DER WAND



AUF ANFRAGE

MAGNETISCHE PROFILE



PRATIK MIT VERGRÖSSERTEM PROFIL

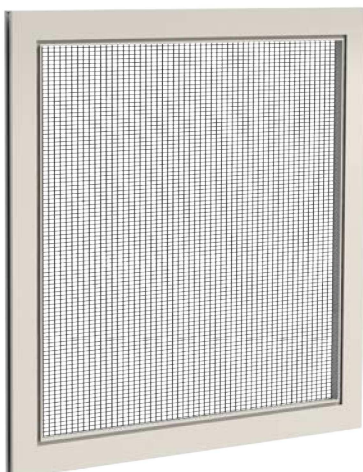

Paneelart

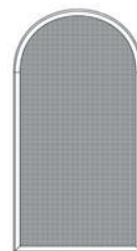

Geschweift

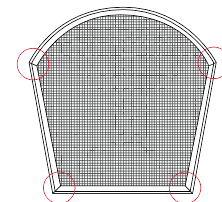

Variabler Winkel

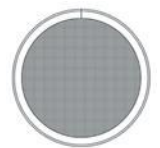

Kontrollfenster*



Bei Bestellungen mit **variablen Winkeln** ist der Aufschlag pro Winkelpaar zu berechnen.
Beispiel: Im Bild ist der Aufschlag für 2 Winkelpaare plus Hundert zu berechnen.

PRATIK IF (IN FRAME)

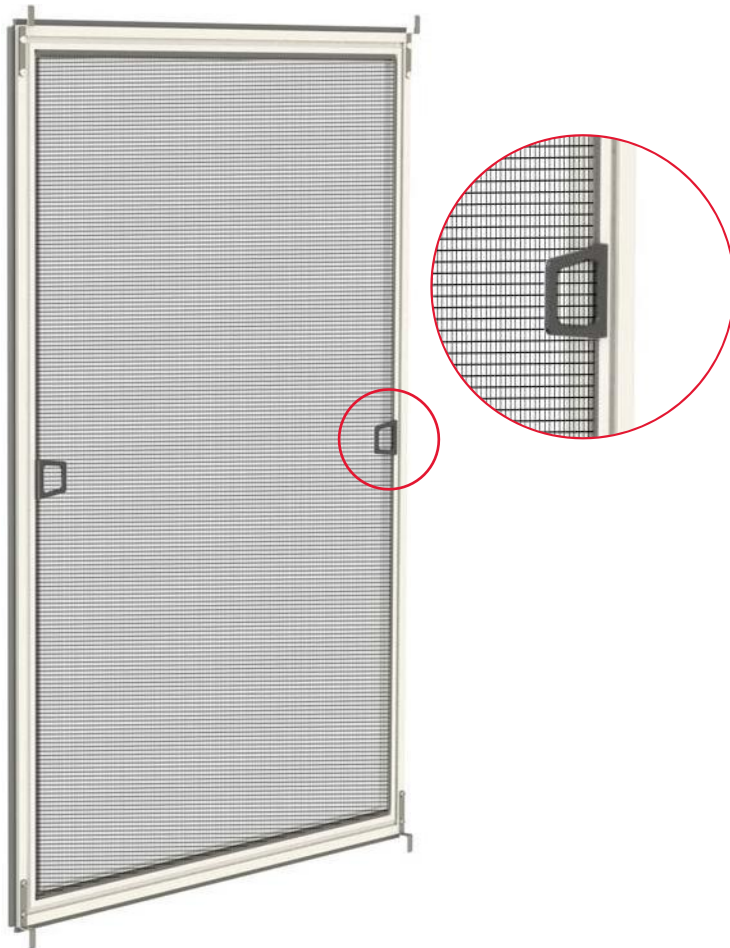

VERFÜGBARE HALTEKLAMMERN PVC-FENSTERRAHMEN VON 8 MM



Detail obere Halteklammer am Rahmen aus PVC



Detail untere Halteklammer

OPTIONALE ELEMENTE



Rosette für frontale Befestigung

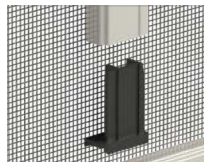

Verdeckte T-Verbindung

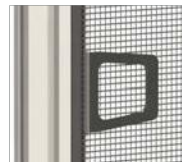

Kunststoffgriff **Standard** für Pratik IF und optional für andere Modelle.

TECHNISCHE DATEN UND BESTELLINFORMATIONEN

Empfohlene Abmessungen (mm)

Standard

Gewebeart	Breite (Min/Max) pro Flügel	Höhe (Min/Max) pro Flügel
Gewebe aus grauem Fiberglas	150/2500	150/2500

Optional

Gewebeart	Breite (Min/Max) pro Flügel	Höhe (Min/Max) pro Flügel
Gewebe aus brüniertem Aluminium	150/2500	150/2500
Blackline-Gewebe	150/2500	150/2500
Tuffscreen™-Gewebe	150/2500	150/2500
Fabrinet-Gewebe	150/2500	150/2500
PetScreen-Gewebe	150/2500	150/2500
Gewebe aus Edelstahl	150/2500	150/2500

So bestellen Sie

Modelle **PRATIK** und **NEW PRATIK**: Geben Sie Ihre Bestellung **immer unter Angabe der Abmessungsart** an, wobei Folgendes zu beachten ist:

- **LICHTES Maß**, der Insektenschutz wird 2 mm kleiner als die Öffnungsgröße geliefert.
- **FERTIGES Maß**, der Insektenschutz wird in der gleichen Größe wie bestellt geliefert.

Wenn Sie Produkte benötigen, deren Abmessungen nahe an den empfohlenen Grenzwerten liegen, wenden Sie sich bitte an das Unternehmen, bevor Sie eine Bestellung aufgeben.

Bitte beachten Sie: Bei der Bestimmung der Abmessungen des Modells NEW PRATIK wird nicht die Dicke der Bürste berücksichtigt.

Modell PRATIK MIT VERGRÖSSERTEM PROFIL

* **Hinweis:** Wenn die bestellte Abmessung größer als 50 cm im Durchmesser ist, wird das Kontrollfenster aus einem einzigen Profil gefertigt.

Bei Abmessungen kleiner als 50 cm (mindestens 27 cm Durchmesser) werden zwei Profile verwendet.

Für die geschweifte und die Bullaugenvarianten senden Sie uns bitte eine Vorlage.

- Für dieses Modell ist kein Installationszubehör vorgesehen.
- Wenn das Produkt mit einer Querstrebe geliefert wird, wird die verdeckte „T“-Verbindung verwendet.
- Wenn Sie die Pratik mit vergrößertem Profil bestellen, finden Sie die verfügbaren Farben beim Modell Scorri.

Modell PRATIK IF (IM RAHMEN)

Geben Sie bei einer Bestellung immer das **lichte MASS * AN**.

* Unter lichtem Maß versteht man die Innenabmessung des Rahmens (wie in der Abbildung).

Bitte bei der Bestellung die Art des erforderlichen Anschlusses angeben. Für Höhen über 150 cm ist der Querträger Standard.

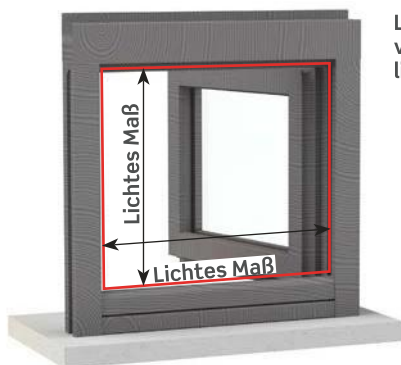

Liegen solche Daten nicht vor, wird automatisch das lichte Maß verwendet.

COLOR LINE

 Für die Farben 9010 Soft, 9010 Glänzend, 9010 Matt, 9016 Soft und Renolit Weiß ist das passende Zubehör weiß.

 Für die Farben 1013 Glänzend, 1013 Soft und 9001 Soft ist das passende Zubehör elfenbeinfarben.

Verfügbare Farben

GLÄNZEND

 9010 GLÄNZEND

 1013 GLÄNZEND

MATT

 9005 MATT

SOFT

 9016 SOFT

 7001 SOFT

 9010 SOFT

 7016 SOFT

 1013 SOFT

 8017 SOFT

 7035 SOFT

 6005 SOFT

RAFFAELLO

 GRAU RAFFAELLO

 BRAUN RAFFAELLO

 GRÜN RAFFAELLO

SONDERFARBEN

 SILBER LACKIERT

 CORTEN

 BRONZE LACKIERT

 DUNKELBRAUN MV

 DUNKELBRONZE LACKIERT

 DUNKELBRAUN 9900

HOLZ

 RENOLIT HELL

 HELLE KIRSCH

 RENOLIT DUNKEL

 DUNKLE KIRSCH

 KIEFER

Für die **rot** hervorgehobenen Farben ist passendes Zubehör in der Color Line erhältlich.

 Für die Farben 7001 Soft, 7035 Soft, 9006 Matt und Silber Lackiert ist das passende Zubehör grau.

 Bei allen übrigen Farben und Farben außerhalb der Palette ist das passende Zubehör schwarz.

PRATIK EVO

Einflügeliger Spannrahmen, kompatibel mit verschiedenen Fenstersystemen.

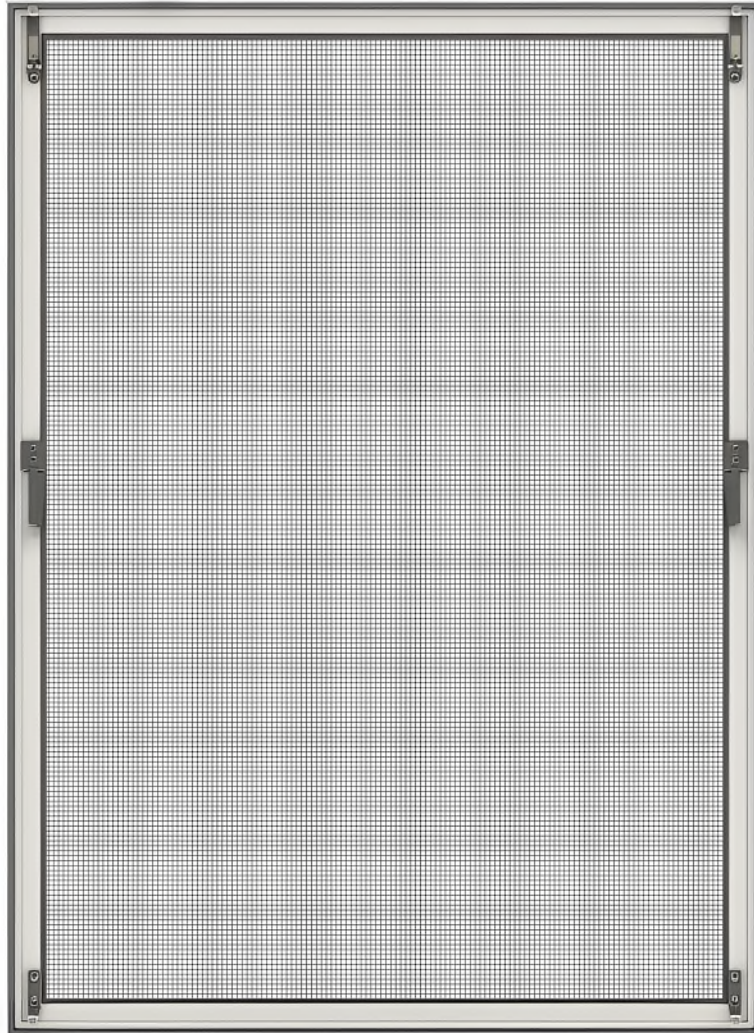

PRATIK EVO

Typologie: Spannrahmen (feststehend)

Montage: Das System mit Federhaken ermöglicht eine schnelle und intuitive Montage ohne spezielles Werkzeug oder bauliche Eingriffe.

Durch einfachen manuellen Druck wird die korrekte Befestigung des Paneels gewährleistet.

Dieser Mechanismus erleichtert zudem die Wartung, Reinigung oder Demontage des Elements.

Geeignet für: Fenster

Gewebe: Standardmäßig Black Line, auch in Glasfaser, Aluminium und Edelstahl erhältlich.

Bei Installationen in salzhaltiger Luft (Küstennähe) wird von der Verwendung von Aluminium- oder Edelmetallgewebe abgeraten.

Größenbereich: Bis zu einer maximalen Größe von B 150 x H 150 cm.

Color Line: Sichtbare Zubehörteile farblich passend angepasst.

PRATIK EVO



UNTERER HAKENHALTER



SCHWENKGRIF



FEDERHAKENHALTER, KURZ



VERFÜGBARE HAKEN
(VON 2 BIS 35 MM)

Profil

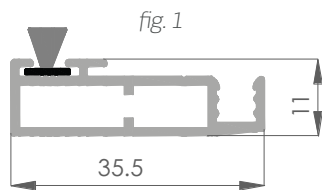

ZAP06P

Profil Pratik Evo

Der Spannrahmen wird serienmäßig mit einer frontalen Dichtungsbürste (7x5 mm) an den Breiten- und Höhenprofilen geliefert.

Auf Anfrage sind Dichtungsbürsten in den Größen 7x3 mm, 7x9 mm und 7x14 mm erhältlich.

Achtung: Es ist nicht möglich, verschiedene Bürstengrößen für denselben Spannrahmen zu kombinieren.

Horizontaler Querschnitt

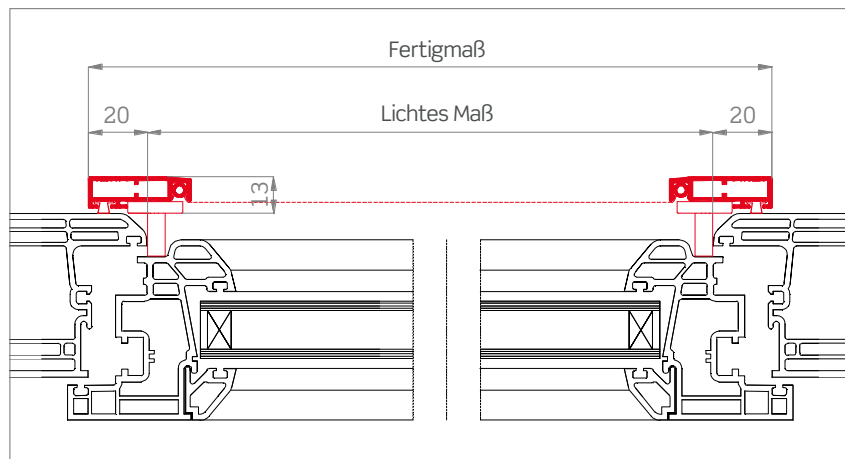

Einbautiefe = 13 mm

Vertikaler Querschnitt

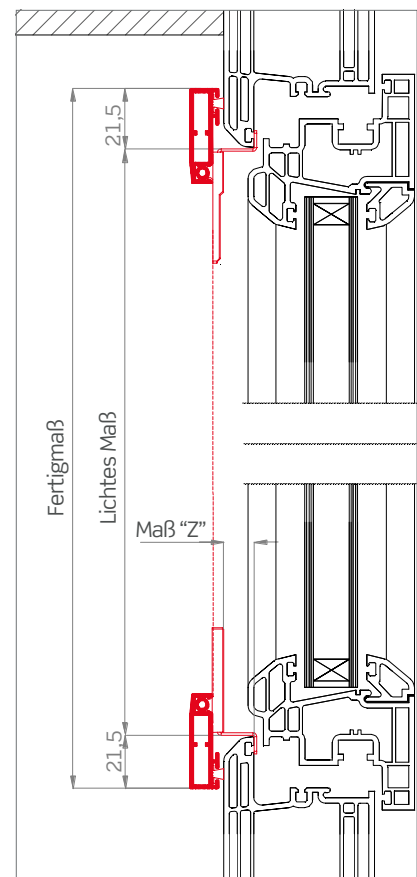

Maß „Z“ = Rahmentiefe (verfügbar in 1-mm-Schritten von 2 - 35 mm Tiefe)

Empfohlene Maße (mm)

Serienmäßig

Gewebearten	Breite (min./max.) pro Flügel	Höhe (min./max.) pro Flügel**
Gewebe Blackline	380/1500	-/1500

Optional

Gewebearten und Paneele	Breite (min./max.) pro Flügel	Höhe (min./max.) pro Flügel
Glasfasergewebe	380/1500	-/1500
Aluminiumgewebe	380/1500	-/1500
Edelstahlgewebe	380/1500	-/1500

Verfügbare Farben

GLÄNZEND



9010



1013

RAFFAELLO



GRIGIO RAFFAELLO



VERDE RAFFAELLO



MARRONE RAFFAELLO

SOFT



7035 SOFT



6005 SOFT



9010 SOFT



8017 SOFT



1013 SOFT



9016 SOFT



7001 SOFT



7016 SOFT

SONDERFARBEN



TESTA DI MORO 9900



TESTA DI MORO MV



BRONZO VERN.



BRONZO SCURO VERN.



ARGENTO VERN.



CORTEN SABLÈ

HOLZ



RENOLIT CHIARO

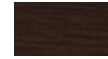

RENOLIT SCURO



PINO



CILIEGIO CHIARO



CILIEGIO SCURO

MATT



9005 MATT



Color line



Für die Farbtöne 9010, 9010 Soft, 9016 Soft: Die passenden Zubehörteile werden in der Farbe Weiß geliefert.

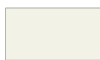

Für die Farbtöne 1013 und 1013 Soft: Die passenden Zubehörteile werden in der Farbe Elfenbein geliefert.



Für die Farbtöne 7001 Soft, 7035 Soft und Silber Lackiert: Die passenden Zubehörteile werden in der Farbe Grau geliefert.



Für den Farbton 7016 Soft: Die passenden Zubehörteile werden in der Farbe Anthrazit geliefert.



Für alle übrigen Farbtöne und Sonderfarben (außerhalb des Sortiments): Die passenden Zubehörteile werden in der Farbe Schwarz geliefert.

Bestellhinweise

Geben Sie bei der Bestellung bitte immer das LICHTES MAß an. Unter dem lichten Maß versteht man das Innenmaß des Rahmens (lichte Öffnung).

Zugabe:

Lichte Breite +38 mm, lichte Höhe +42 mm.

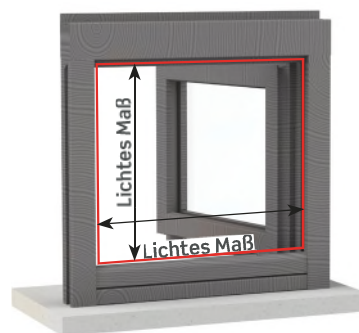

Sollten diesbezüglich keine Angaben gemacht werden, wird automatisch das lichte Maß verwendet.

GLIDE

NEW

Schiebe-Insektenschutz mit einem oder zwei Paneelen

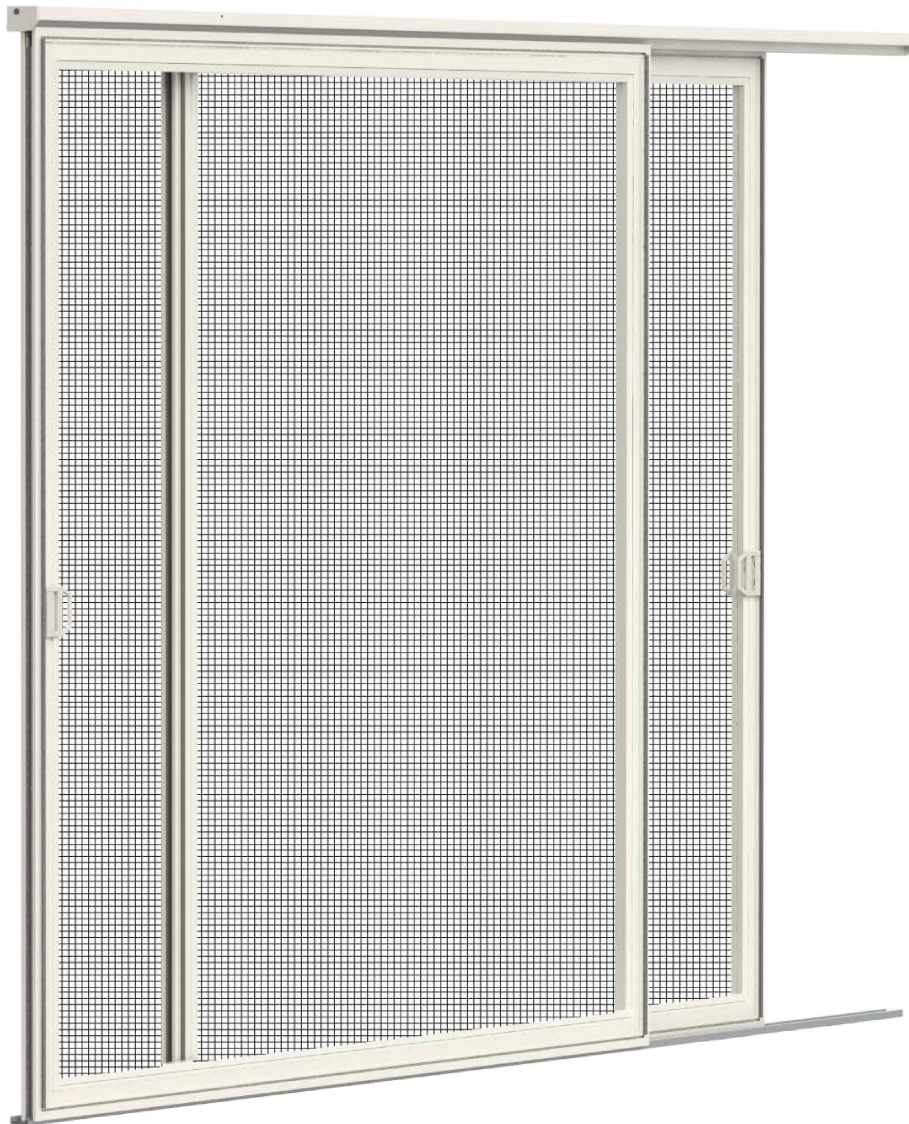

GLIDE MIT EINEM PANEEL

GLIDE MIT DOPPELTEM PANEEL

Lauf: lateral.

Öffnungssystem: per Schiebepaneel mit Griff Color Line als Standard (*wird separat geliefert, ist auf dem Paneel anzubringen*).

Geeignet für: Fenster und Fenstertür.

Gewebe: Black Line als Standard, kann aber auch in grauem Fiberglas, Fabrinet, brüniertem Aluminium, silbernem Aluminium, Edelstahl, Tuffscreen™ und Petscreen angefordert werden.

Für Installationen in Bereichen, die Salznebel ausgesetzt sind, wird die Verwendung von Aluminium- oder Edelmetallgewebe nicht empfohlen.

Wird geliefert: Maßanfertigung, ohne Querstrebe.

Konfigurationen: Das Produkt ist je nach Installationsanforderungen mit einem oder zwei Paneelen in verschiedenen Konfigurationen erhältlich.

Color Line: Sichtbares Zubehör in Farbe ist für alle Varianten in den Farben **Weiß, Elfenbein, Grau, Anthrazit und Schwarz** erhältlich.

GLIDE MIT EINEM PANEEL

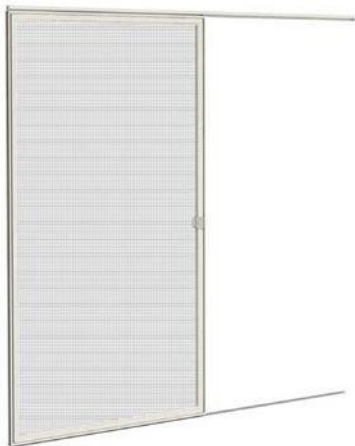

Die obere und untere Führung (Abb. 1) folgt der Farbe des Insektenschutzes, während die untere Führung (Abb. 2) nur in silberner oder schwarzer Lackierung erhältlich ist (auf Anfrage).

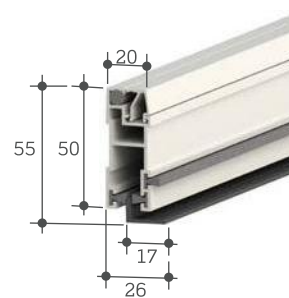
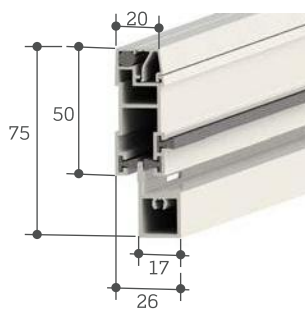
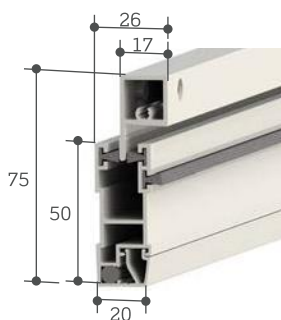

INSTALLATIONSARTEN

Beide Lösungen bieten spezifische Vorteile, und die Entscheidung für die eine oder die andere hängt von den Eigenschaften der Öffnung und den Gestaltungsanforderungen ab.

INSTALLATION DER VORDERSEITE

Der Einbau erfolgt frontal in die Öffnung oder den Rahmen, ohne dass der Umfang an den Seiten begrenzt werden muss.

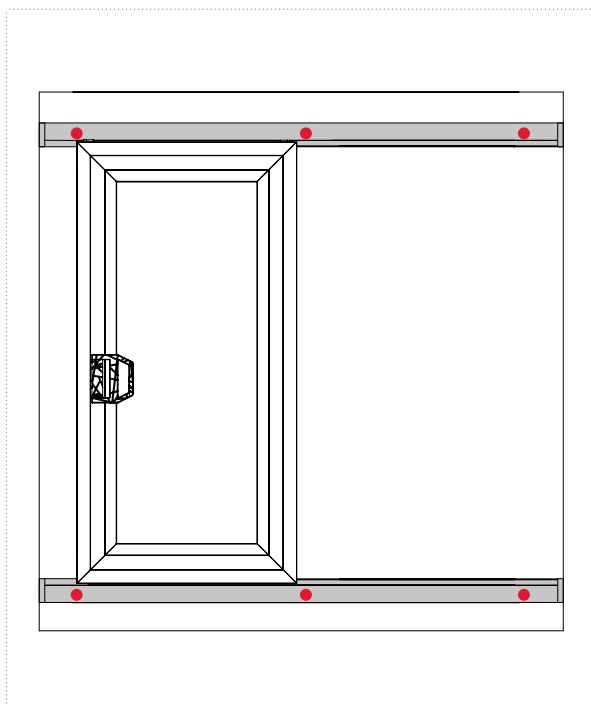

GEWÖHNLICHE INSTALLATION

Der gewöhnliche Einbau erfolgt in einem Fensterloch, welches das Produkt zwischen den seitlichen Wänden der Öffnung aufnimmt.

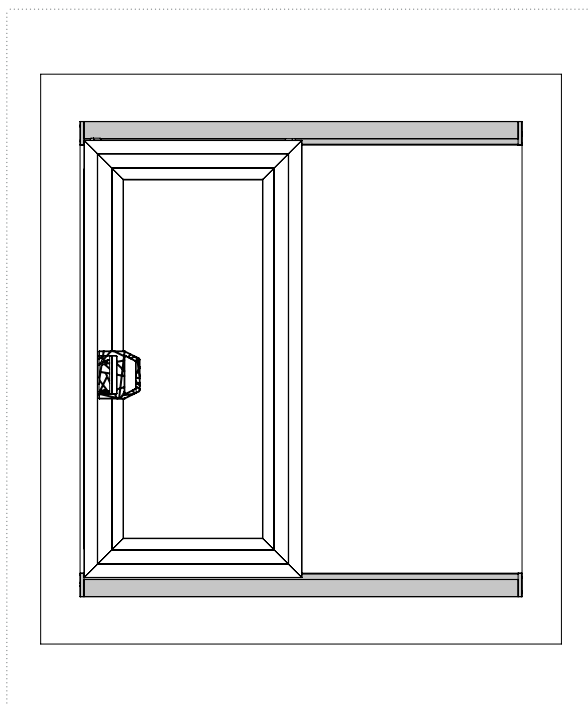

BESCHREIBUNG DER VARIANTEN

Der Glide mit einzelmem Paneel kann in den folgenden Varianten installiert werden:

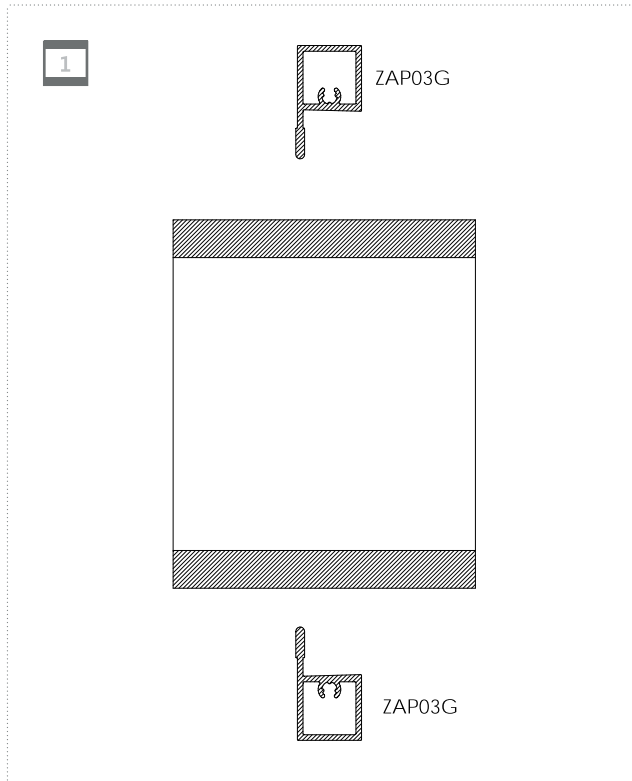

• **Variante 1:** Mit Schiene auf der oberen und unteren Breite der Öffnung, geeignet für die frontale und klassische Installation.

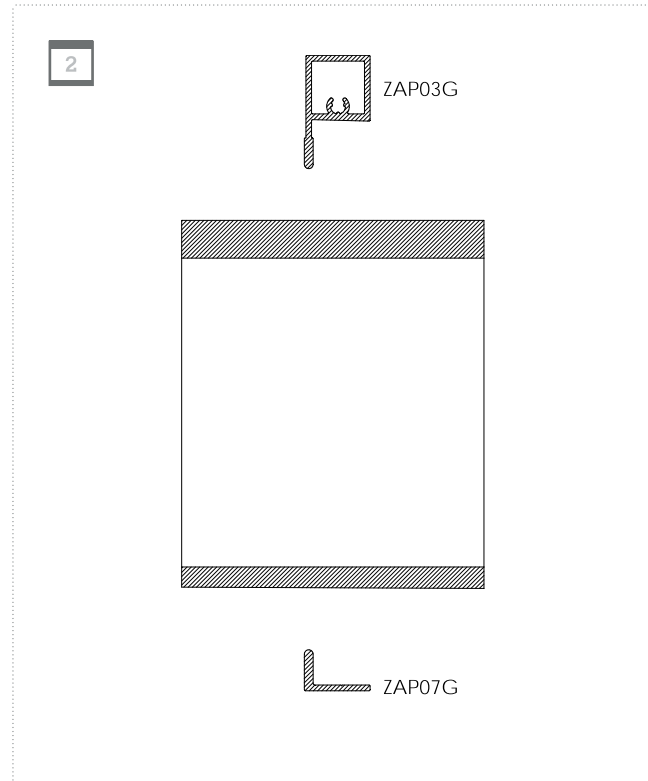

• **Variante 2:** Mit vorhandener Schiene auf der oberen Breite und niedriger Führung auf der unteren Breite, geeignet für die klassische Installation.

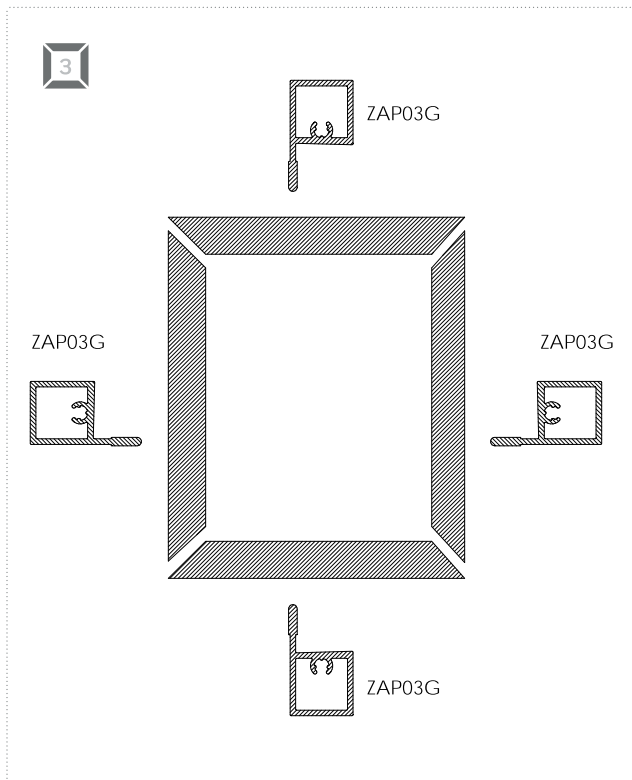

• **Variante 3:** Mit Schienen an allen vier Seiten der Öffnung, sowohl für die vordere als auch für die gewöhnliche Installation geeignet.

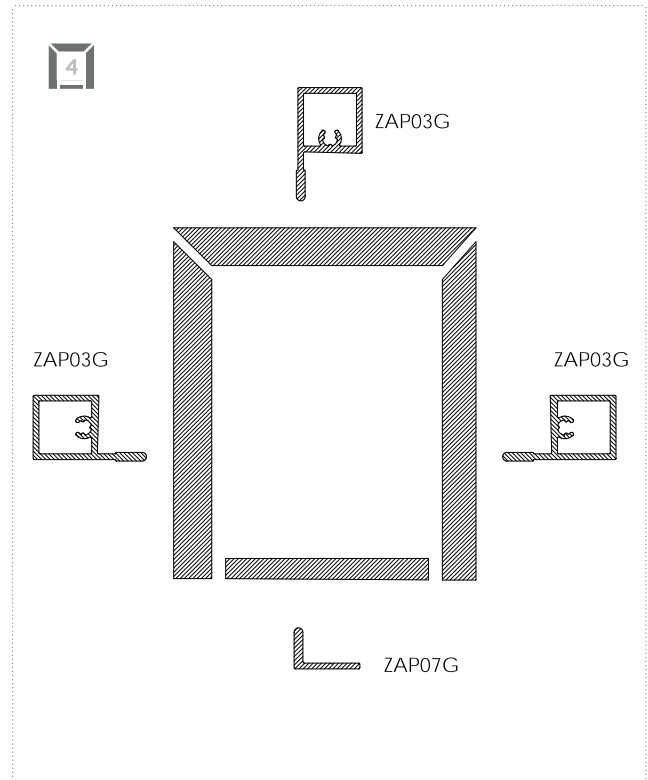

• **Variante 4:** Mit Schiene auf der oberen Breite der Öffnung und auf beiden Höhen. Auf der unteren Breite wird die niedrige Führung angebracht sein. Geeignet sowohl für die frontale als auch für die klassische Installation.

VARIANTE 1: GEWÖHNLICHE INSTALLATION

Schiene an der oberen und unteren Breite der Öffnung vorhanden

Profile

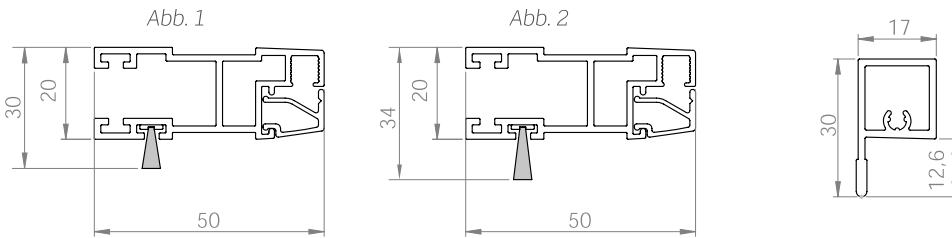

Der Insektenschutz wird mit einer vorderen Bürste 6x13 in den Breiten (Abb. 1) und 6x17 für die Höhen (Abb. 2) geliefert.

Auf Anfrage ist es auch möglich, die 6x17 Bürste auf den Breiten zu erhalten.

Untere und obere Schiene (ZAP03G)

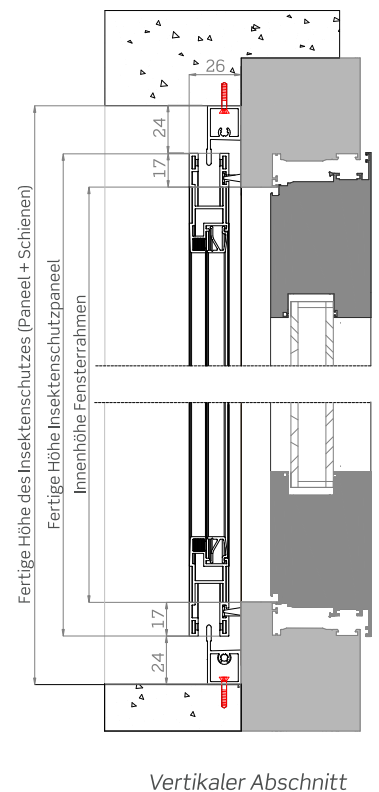
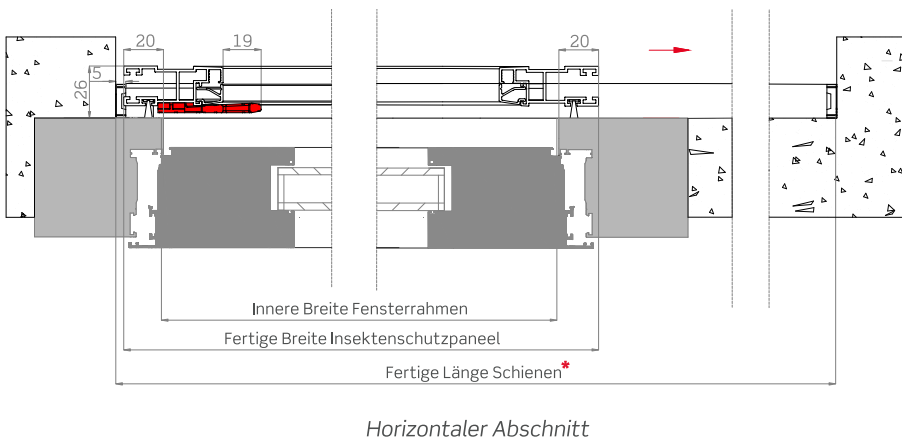

So bestellen Sie

Formulieren Sie den Auftrag mit folgenden Angaben:

- **Fertige Breite des Insektenschutzes:** Das Paneel wird in der bestellten Größe geliefert.
- **Fertige Höhe des Insektenschutzes (Paneel plus obere und untere Schiene):** Der Insektenschutz wird in der bestellten Größe geliefert.

Sofern nicht anders angegeben, sind die Abmessungen der Schiene durch die folgende Formel definiert:

Fertige Länge Schienen (*) = (fertige Breite des Insektenschutzpaneels x 2) + 10 mm.

MINDESTANFORDERUNGEN PRO BESTELLUNG

Fertige Breite des Insektenschutzpaneels = Innere Breite des Fensterrahmens + 40 mm;

Fertige Höhe des Insektenschutzes = Innere Höhe des Fensterrahmens + 82 mm;

Auf Anfrage kann die obere und untere Schiene in der geforderten Länge bestellt werden.

Achtung: Wenn nicht anders angegeben, wird die untere Schiene mit Schlitzen für den Wasserabfluss geliefert.

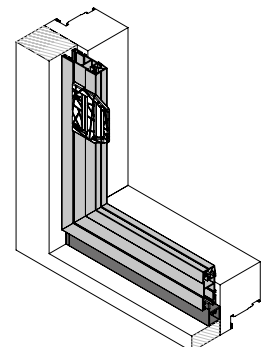
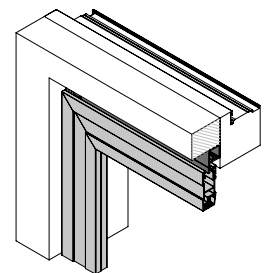

VARIANTE 1: VORDERE INSTALLATION

Schiene an der oberen und unteren Breite der Öffnung vorhanden

Profile

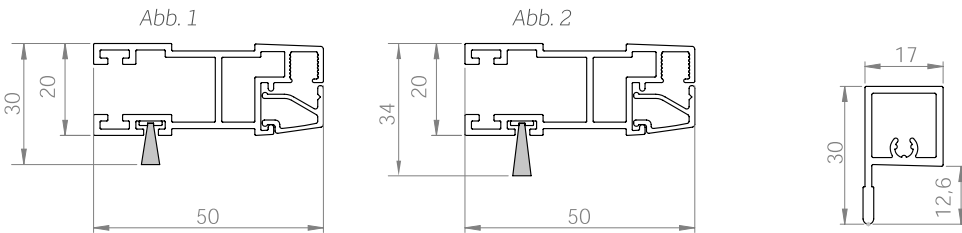

Der Insektenschutz wird mit einer vorderen Bürste 6x13 in den Breiten (Abb. 1) und 6x17 für die Höhen (Abb. 2) geliefert.

Auf Anfrage ist es auch möglich, die 6x17 Bürste auf den Breiten zu erhalten.

Untere und obere Schiene (ZAP03G)

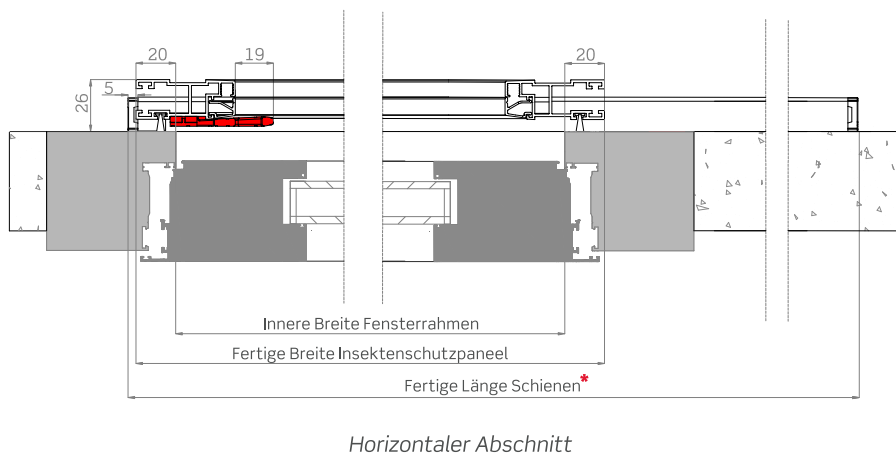

Horizontaler Abschnitt

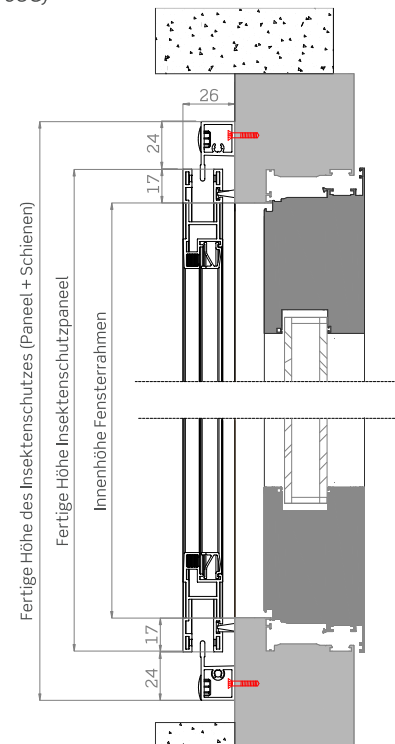

Vertikaler Abschnitt

So bestellen Sie

Formulieren Sie den Auftrag mit folgenden Angaben:

- **Fertige Breite des Insektenschutzpaneels:** Das Paneel wird in der bestellten Größe geliefert.
- **Fertige Höhe des Insektenschutzes (Paneel plus obere und untere Schiene):** Der Insektenschutz wird in der bestellten Größe geliefert.

Sofern nicht anders angegeben, sind die Abmessungen der Schiene durch die folgende Formel definiert:

Fertige Länge Schienen (*) = (fertige Breite des Insektenschutzpaneels x 2) + 10 mm.

MINDESTANFORDERUNGEN PRO BESTELLUNG

Fertige Breite des Insektenschutzpaneels = Innere Breite des Fensterrahmens + 40 mm;

Fertige Höhe des Insektenschutzes = Innere Höhe des Fensterrahmens + 82 mm;

Auf Anfrage kann die obere und untere Schiene in der geforderten Länge bestellt werden.

Achtung: Wenn nicht anders angegeben, werden die Schienen mit vorderen Löchern für das Einsetzen von Abdeckungen und die untere Schiene mit Schlitzen für den Wasserabfluss geliefert.

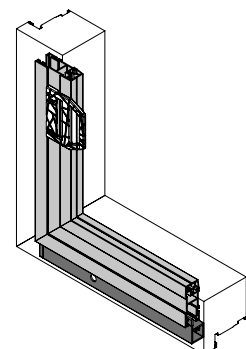
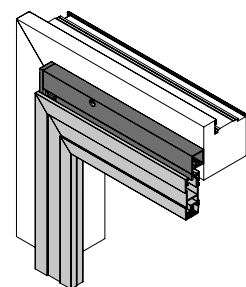

VARIANTE 2: GEWÖHNLICHE INSTALLATION

Schiene auf der oberen Breite und niedriger Schiene auf der unteren Breite

Profile

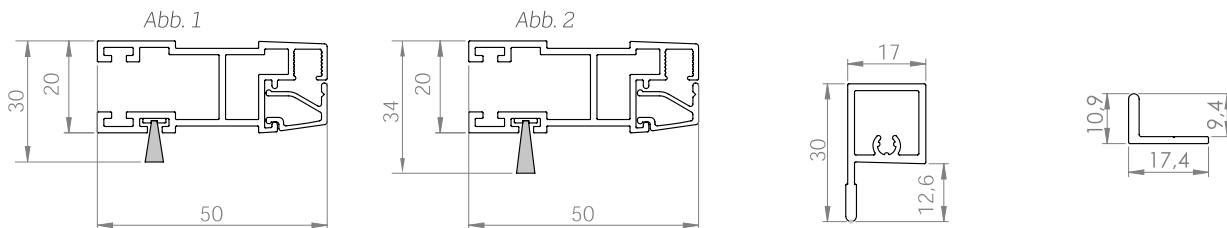

Der Insektenschutz wird mit einer vorderen Bürste 6x13 in den Breiten (Abb. 1) und 6x17 für die Höhen (Abb. 2) geliefert.

Auf Anfrage ist es auch möglich, die 6x17 Bürste auf den Breiten zu erhalten.

Obere Schiene
(ZAP03G)

Niedrige Führung
(ZAP07G)

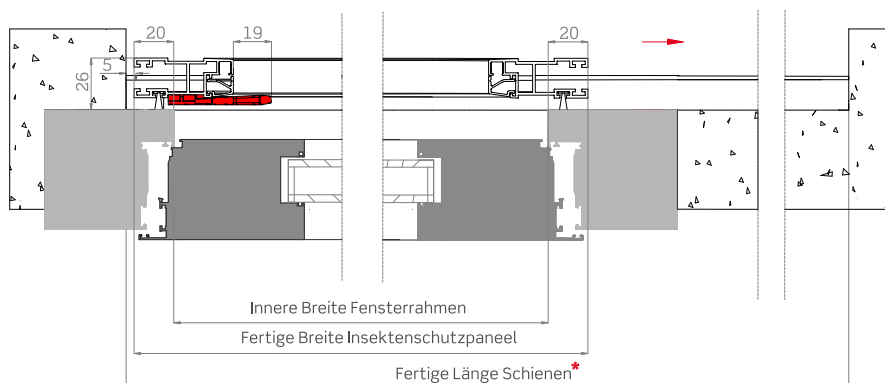

Horizontaler Abschnitt

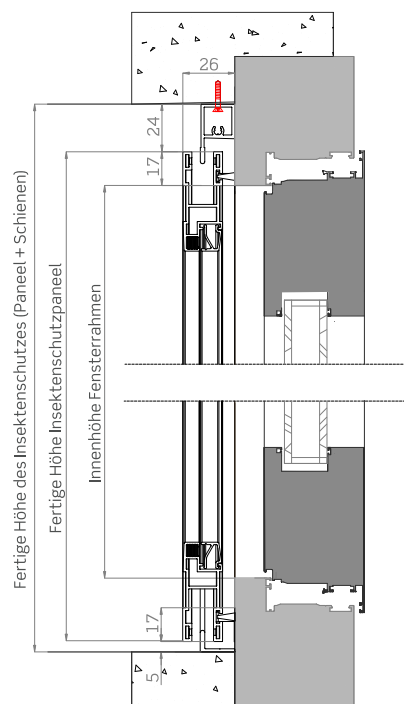

Vertikaler Abschnitt

So bestellen Sie

Formulieren Sie den Auftrag mit folgenden Angaben:

- **Fertige Breite des Insektenschutzpaneels:** Das Paneel wird in der bestellten Größe geliefert.
- **Fertige Höhe des Insektenschutzes (Paneel plus obere und untere Schiene):** Der Insektenschutz wird in der bestellten Größe geliefert.

Sofern nicht anders angegeben, sind die Abmessungen der Schiene durch die folgende Formel definiert:

Fertige Länge Schienen (*) = (fertige Breite des Insektenschutzpaneel x 2) + 10 mm.

MINDESTANFORDERUNGEN PRO BESTELLUNG

Fertige Breite des Insektenschutzpaneels = Innere Breite des Fensterrahmens + 40 mm;

Fertige Höhe des Insektenschutzes = Innere Höhe des Fensterrahmens + 63 mm;

Auf Anfrage kann die obere und untere Schiene in der geforderten Länge bestellt werden.

Achtung: Wenn nicht anders angegeben, wird die niedrige Schiene mit Schlitzen für den Wasserabfluss geliefert.

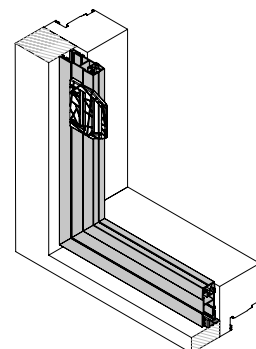
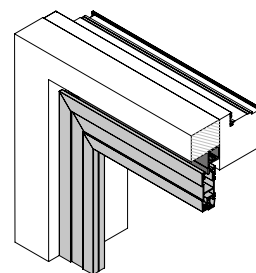

VARIANTE 3: GEWÖHNLICHE INSTALLATION

Schiene auf allen vier Seiten der Öffnung vorhanden

Profile

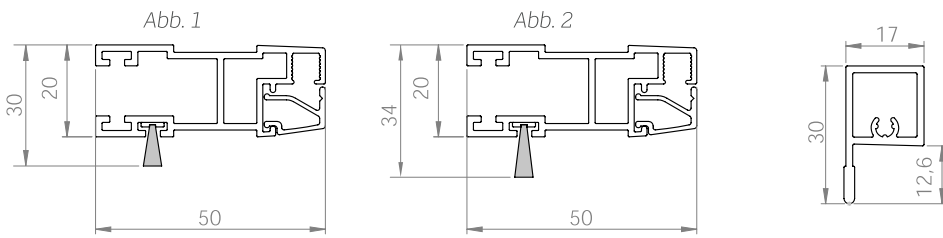

Der Insektenschutz wird mit einer vorderen Bürste 6x13 in den Breiten (Abb. 1) und 6x17 für die Höhen (Abb. 2) geliefert.

Auf Anfrage ist es auch möglich, die 6x17 Bürste auf den Breiten zu erhalten.

Perimetrische Schiene (ZAP03G)

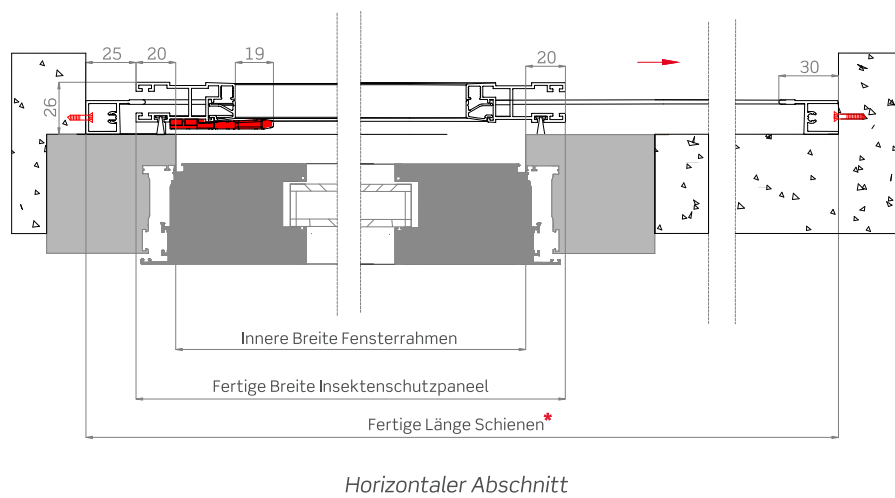

Horizontaler Abschnitt

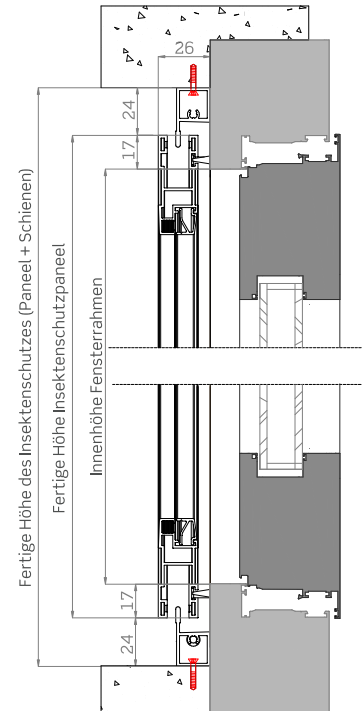

Vertikaler Abschnitt

So bestellen Sie

Formulieren Sie den Auftrag mit folgenden Angaben:

- **Fertige Breite des Insektenschutzpaneels:** Das Paneel wird in der bestellten Größe geliefert.
- **Fertige Höhe des Insektenschutzes (Paneel plus obere und untere Schiene):** Der Insektenschutz wird in der bestellten Größe geliefert.

Wenn nicht anders angegeben, wird die Breite des Rahmens durch die folgende Formel definiert:

Fertige Breite Rahmen (*) = (fertige Breite des Insektenschutzes x2) + 50 mm.

MINDESTANFORDERUNGEN PRO BESTELLUNG

Fertige Breite des Insektenschutzpaneels = Innere Breite des Fensterrahmens + 40 mm;

Fertige Höhe des Insektenschutzes = Innere Höhe des Fensterrahmens + 82 mm;

Auf Anfrage kann die gewünschte Breite des Rahmens bestellt werden.

Achtung: Wenn nicht anders angegeben, wird die untere Schiene mit Schlitz für den Wasserabfluss geliefert.

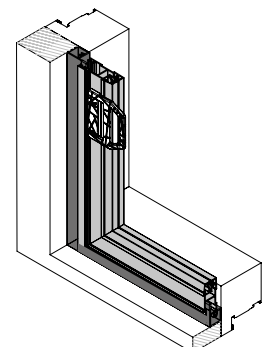
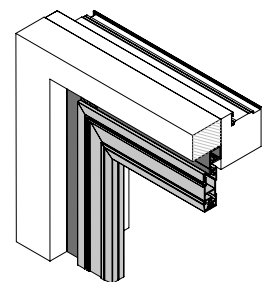

VARIANTE 3: VORDERE INSTALLATION

Schiene auf allen vier Seiten der Öffnung vorhanden

Profile

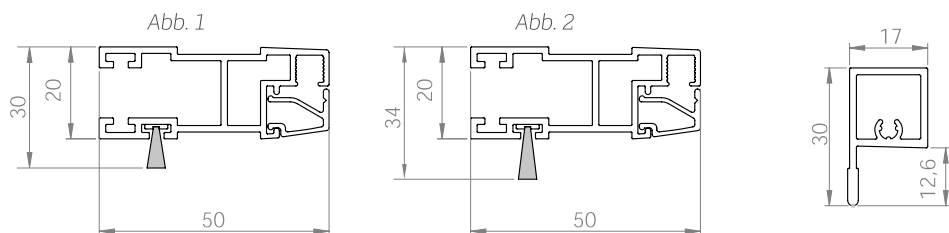

Der Insektenschutz wird mit einer vorderen Bürste 6x13 in den Breiten (Abb. 1) und 6x17 für die Höhen (Abb. 2) geliefert.

Auf Anfrage ist es auch möglich, die 6x17 Bürste auf den Breiten zu erhalten.

Perimetrische
Schiene
(ZAP03G)

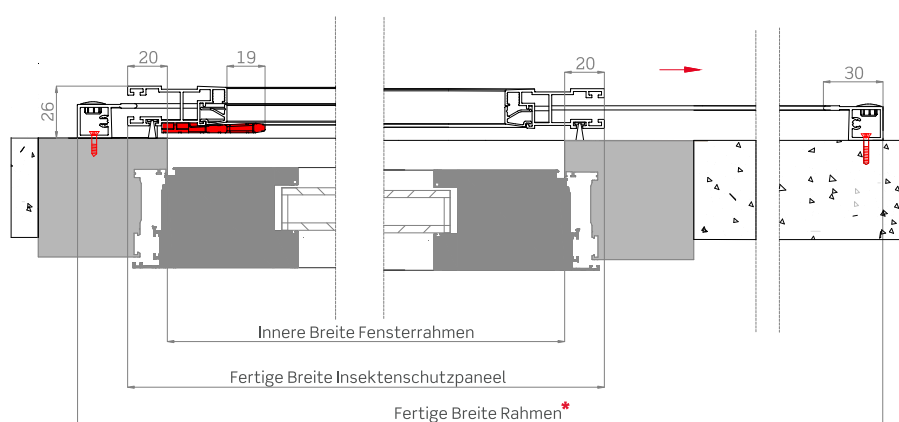

Horizontaler Abschnitt

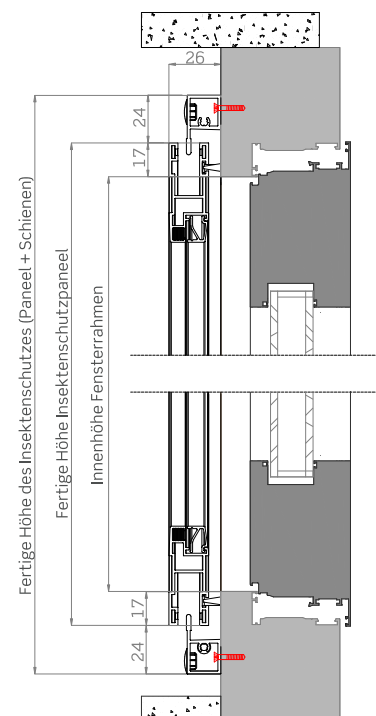

Vertikaler Abschnitt

So bestellen Sie

Formulieren Sie den Auftrag mit folgenden Angaben:

- **Fertige Breite des Insektenschutzpaneels:** Das Paneel wird in der bestellten Größe geliefert.
- **Fertige Höhe des Insektenschutzes (Paneel plus obere und untere Schiene):** Der Insektenschutz wird in der bestellten Größe geliefert.

Wenn nicht anders angegeben, wird die Breite des Rahmens durch die folgende Formel definiert:

Fertige Breite Rahmen (*) = (fertige Breite des Insektenschutzes x 2) + 50 mm.

MINDESTANFORDERUNGEN PRO BESTELLUNG

Fertige Breite des Insektenschutzpaneels = Innere Breite des Fensterrahmens + 40 mm;

Fertige Höhe des Insektenschutzes = Innere Höhe des Fensterrahmens + 82 mm;

Auf Anfrage kann die gewünschte Breite des Rahmens bestellt werden.

Achtung: Wenn nicht anders angegeben, werden die Schienen mit vorderen Löchern für das Einsetzen von Abdeckungen und die untere Schiene mit Schlitzen für den Wasserabfluss geliefert.

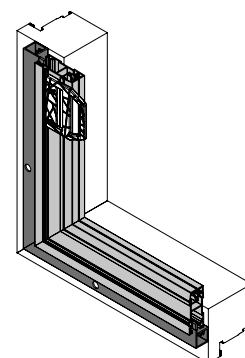
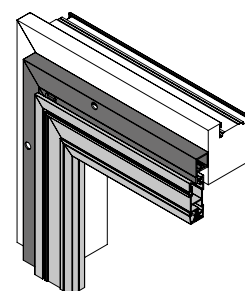

VARIANTE 4: GEWÖHNLICHE INSTALLATION

Schiene auf der oberen Breite der Öffnung und auf beiden Höhen vorhanden. Auf der unteren Breite wird die niedrige Führung angebracht sein.

Profile



Abb. 1



Abb. 2

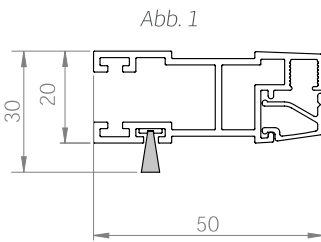

Schiene an drei Seiten (ZAP03G)

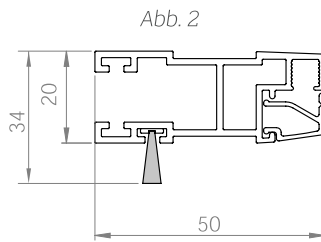
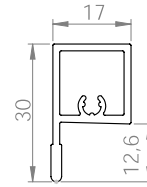
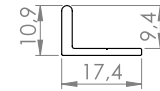

Niedrige Führung (ZAP07G)

Der Insektenschutz wird mit einer vorderen Bürste 6x13 in den Breiten (Abb. 1) und 6x17 für die Höhen (Abb. 2) geliefert.

Auf Anfrage ist es auch möglich, die 6x17 Bürste auf den Breiten zu erhalten.

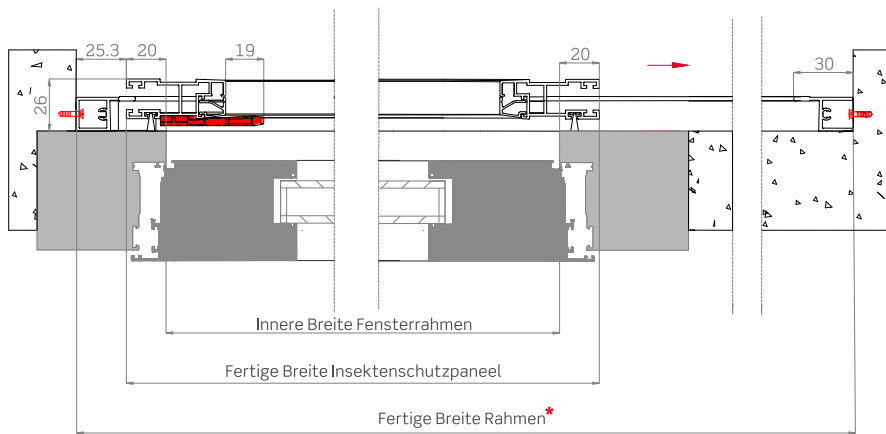

Horizontaler Abschnitt

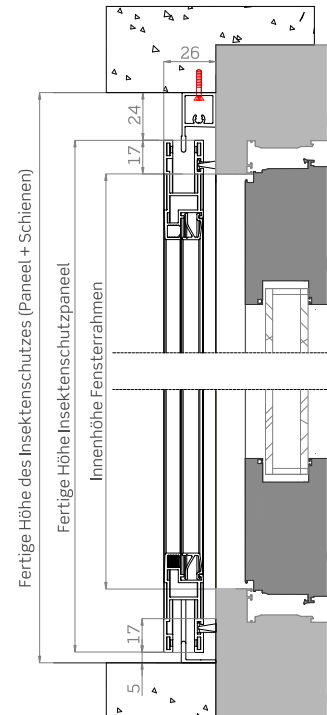

Vertikaler Abschnitt

So bestellen Sie

Formulieren Sie den Auftrag mit folgenden Angaben:

- **Fertige Breite des Insektenschutzpaneels:** Das Paneel wird in der bestellten Größe geliefert.
- **Fertige Höhe des Insektenschutzes (Paneel plus obere und untere Schiene):** Der Insektenschutz wird in der bestellten Größe geliefert.

Wenn nicht anders angegeben, wird die Breite des Rahmens durch die folgende Formel definiert:

$$\text{Fertige Breite Rahmen (*)} = (\text{fertige Breite des Insektenschutzes} \times 2) + 50 \text{ mm.}$$

MINDESTANFORDERUNGEN PRO BESTELLUNG

Fertige Breite des Insektenschutzpaneels = Innere Breite des Fensterrahmens + 40 mm;

Fertige Höhe des Insektenschutzes = Innere Höhe des Fensterrahmens + 63 mm;

Auf Anfrage kann die gewünschte Breite des Rahmens bestellt werden.

Achtung: Wenn nicht anders angegeben, wird die niedrige Schiene mit Schlitz für den Wasserabfluss geliefert.

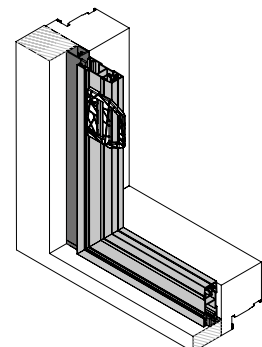
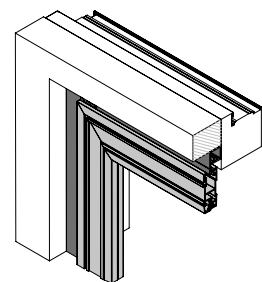

VARIANTE 4: VORDERE INSTALLATION (AUF DREI SEITEN)

Schiene auf der oberen Breite der Öffnung und auf beiden Höhen vorhanden. Auf der unteren Breite wird die niedrige Führung angebracht sein.

Profile

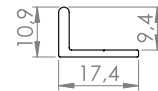
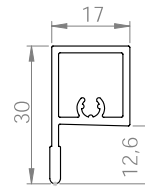
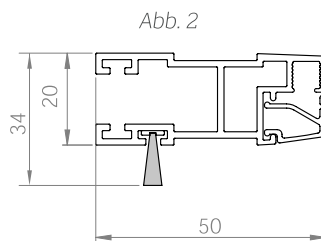
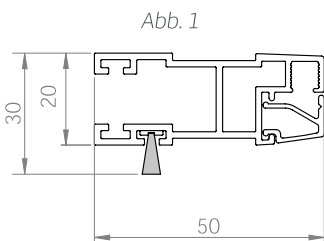

Der Insektenschutz wird mit einer vorderen Bürste 6x13 in den Breiten (Abb. 1) und 6x17 für die Höhen (Abb. 2) geliefert.

Auf Anfrage ist es auch möglich, die 6x17 Bürste auf den Breiten zu erhalten.

Schiene an drei Seiten (ZAP03G)

Niedrige Führung (ZAP07G)

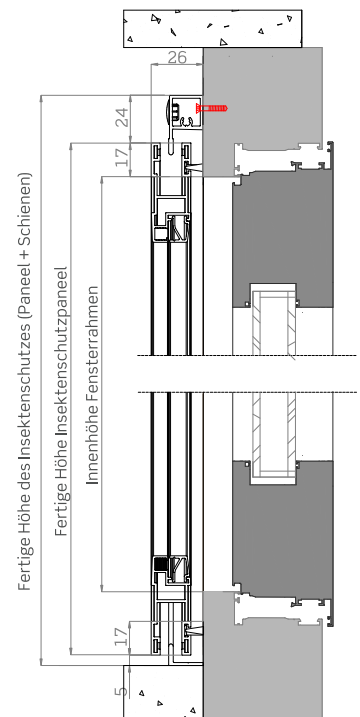
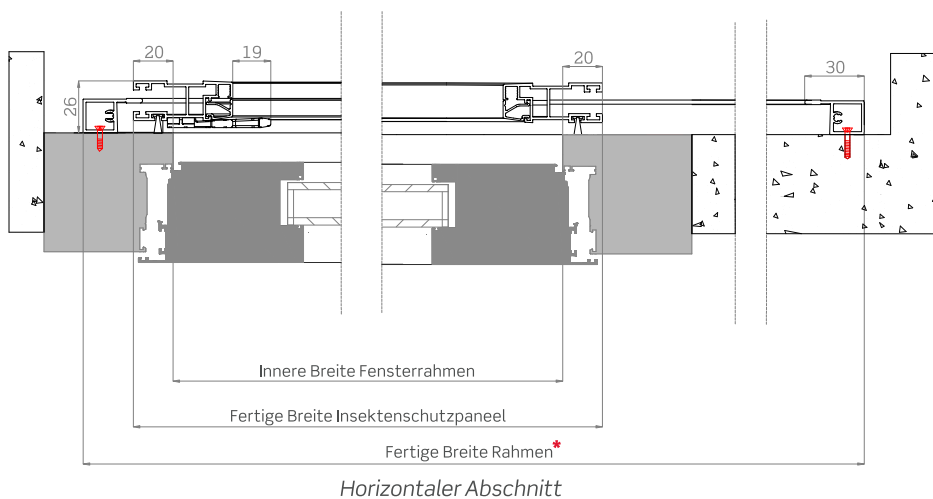

So bestellen Sie

Formulieren Sie den Auftrag mit folgenden Angaben:

- Fertige Breite des Insektenschutzpaneels: Das Paneel wird in der bestellten Größe geliefert.
- Fertige Höhe des Insektenschutzes (Paneel plus obere und untere Schiene): Der Insektenschutz wird in der bestellten Größe geliefert.

Wenn nicht anders angegeben, wird die Breite des Rahmens durch die folgende Formel definiert:
Fertige Breite Rahmen (*) = (fertige Breite des Insektenschutzes x 2) + 50 mm.

MINDESTANFORDERUNGEN PRO BESTELLUNG

Fertige Breite des Insektenschutzpaneels = Innere Breite des Fensterrahmens + 40 mm;

Fertige Höhe des Insektenschutzes = Innere Höhe des Fensterrahmens + 63 mm;

Auf Anfrage kann die gewünschte Breite des Rahmens bestellt werden.

Achtung: Wenn nicht anders angegeben, werden die Schienen mit vorderen Löchern für das Einsetzen von Abdeckungen und die untere Schiene mit Schlitz für den Wasserabfluss geliefert.

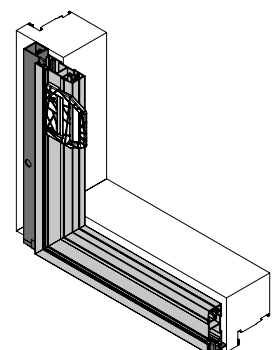
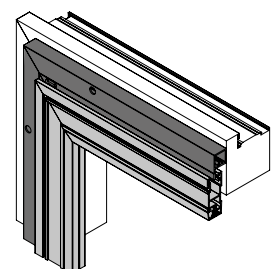

GLIDE MIT DOPPELTEM PANEEL

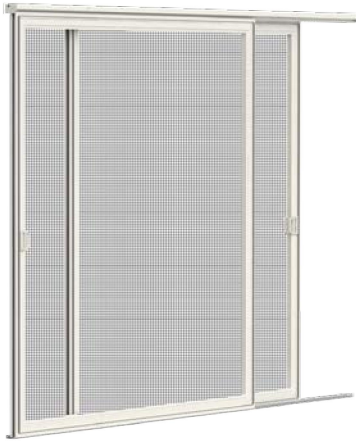

Die obere und untere Führung (Abb. 1) folgt der Farbe des Insektenschutzes, während die untere Führung (Abb. 2) nur in silberner oder schwarzer Lackierung erhältlich ist (auf Anfrage).

Abb. 1



Abb. 2

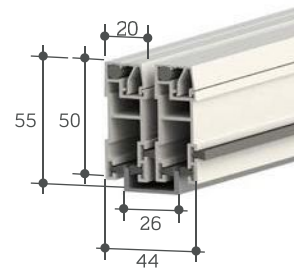
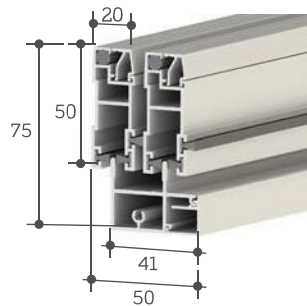
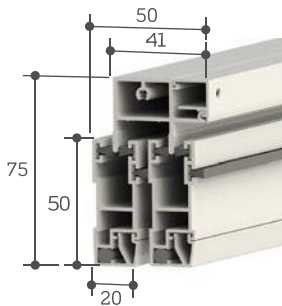

INSTALLATIONSARTEN

Beide Lösungen bieten spezifische Vorteile, und die Entscheidung für die eine oder die andere hängt von den Eigenschaften der Öffnung und den Gestaltungsanforderungen ab.

INSTALLATION DER VORDERSEITE

Der Einbau erfolgt frontal in die Öffnung oder den Rahmen, ohne dass der Umfang an den Seiten begrenzt werden muss.

GEWÖHNLICHE INSTALLATION

Die gewöhnliche Installation erfolgt in einer Fensteröffnung, wobei das Produkt zwischen den Seitenwänden der Öffnung untergebracht wird.

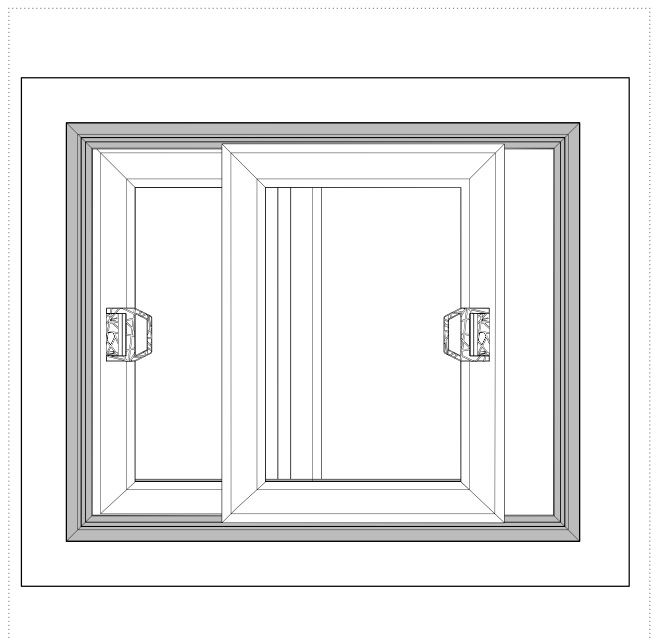
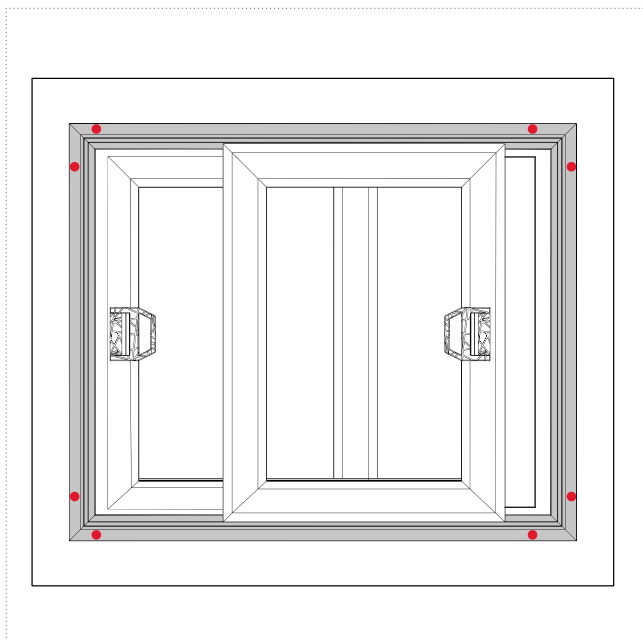

BESCHREIBUNG DER VARIANTEN

Der Glide mit doppeltem Paneel kann in den folgenden Varianten installiert werden:

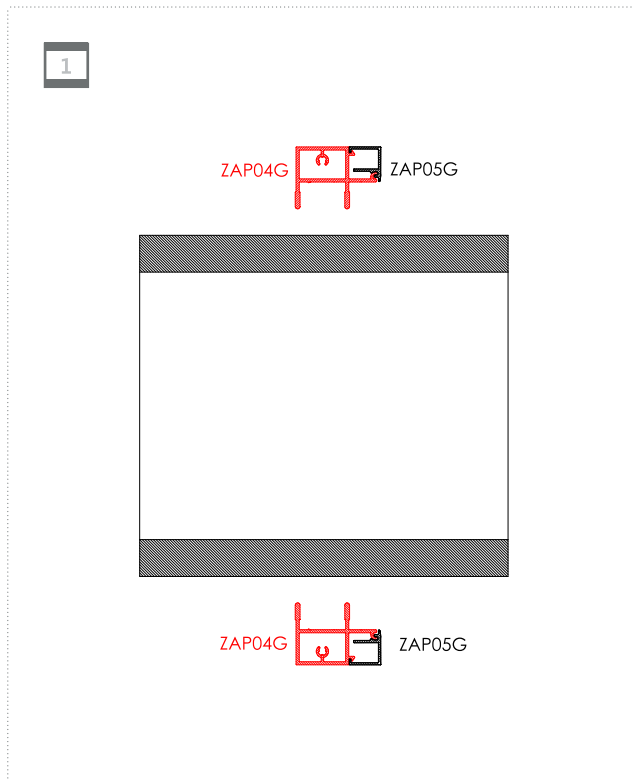

- **Variante 1:** Mit Schiene auf der oberen und unteren Breite der Öffnung, geeignet für die frontale und klassische Installation.

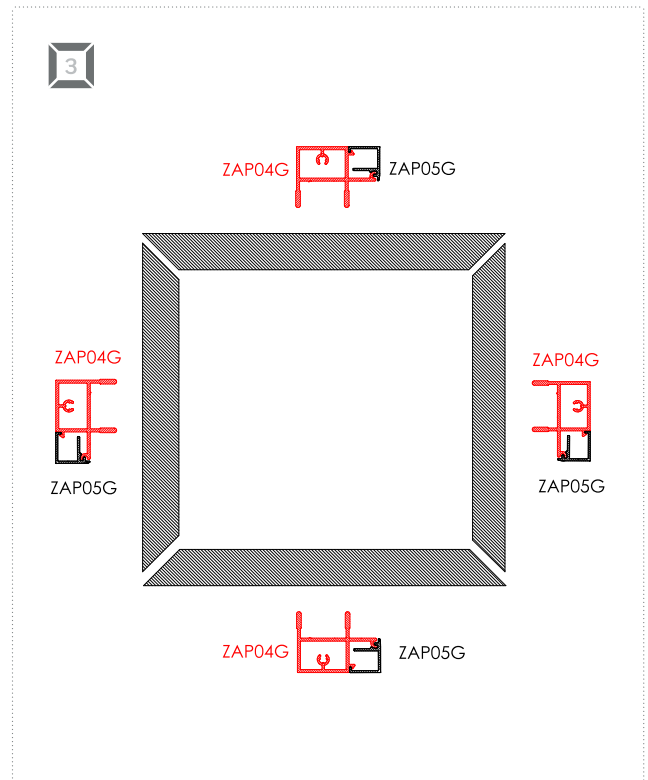

- **Variante 3:** Mit Schienen an allen vier Seiten der Öffnung, sowohl für die vordere als auch für die gewöhnliche Installation geeignet.

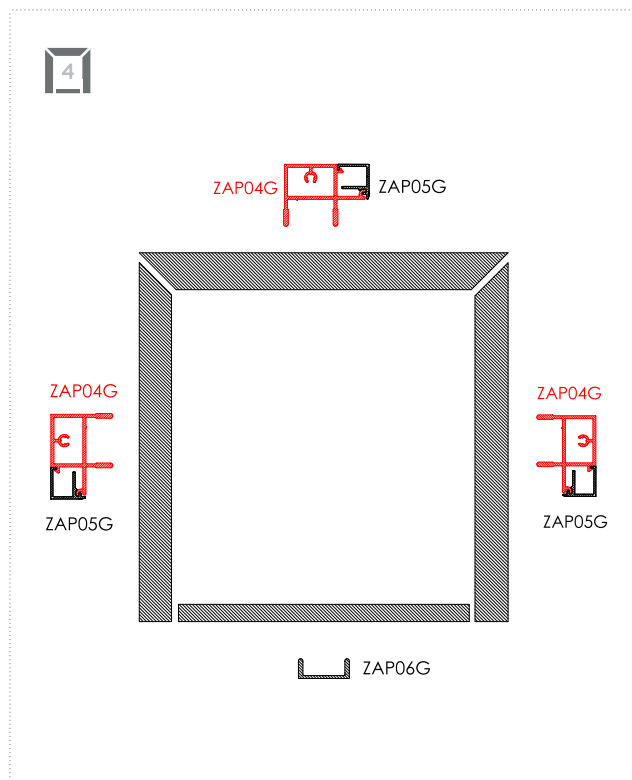

- **Variante 4:** Mit Schiene auf der oberen Breite der Öffnung und auf beiden Höhen. Auf der unteren Breite wird die niedrige Höhenführung angebracht sein. Geeignet sowohl für die frontale als auch für die klassische Installation.

VARIANTE 1: GEWÖHNLICHE INSTALLATION

Schiene an der oberen und unteren Breite der Öffnung vorhanden

Profile

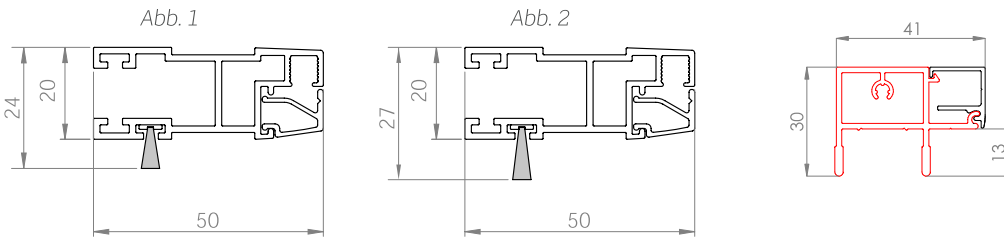

Der Insektenschutz wird mit einer vorderen Bürste 6x7 in den Breiten (Abb. 1) und 6x9,5 für die Höhen (Abb. 2) geliefert.

Obere und untere Doppelschiene (ZAP04G + ZAP05G)

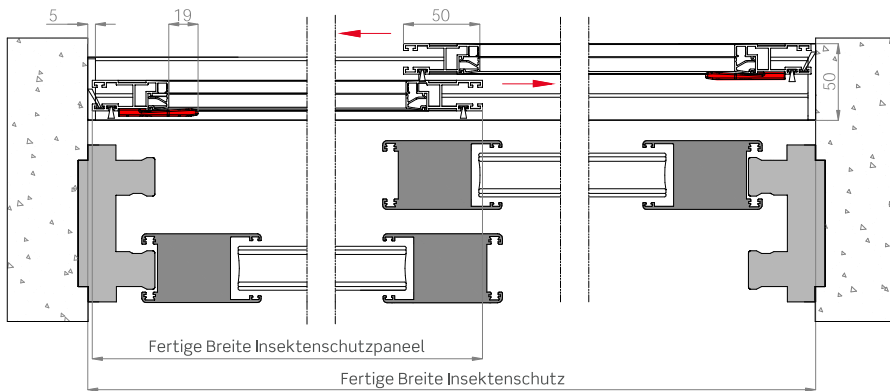

Horizontaler Abschnitt

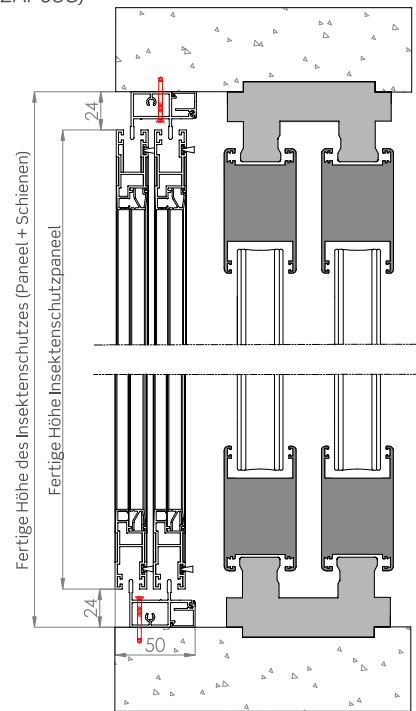

Vertikaler Abschnitt

So bestellen Sie

Formulieren Sie den Auftrag mit folgenden Angaben:

- **Fertige Größe:** Der Insektenschutz wird in der bestellten Größe geliefert.
- **Lichtes Maß:** Der Insektenschutz wird in Breite und Höhe 2 mm kleiner geliefert.

MASSANGABEN

Fertige Breite des Insektenschutzes = (Fertige Breite Insektenschutz / 2) + 22 mm;

Fertige Höhe Insektenschutzpaneel = Fertige Höhe Insektenschutz - 48 mm;

Achtung: Wenn nicht anders angegeben, wird die untere Schiene mit Schlitz für den Wasserabfluss geliefert.

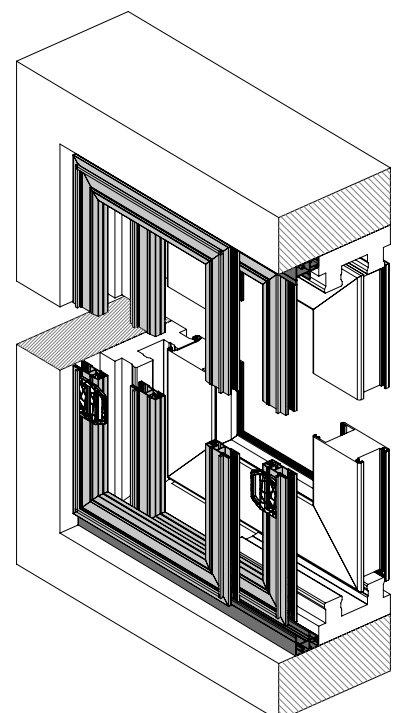

VARIANTE 1: VORDERE INSTALLATION

Schiene an der oberen und unteren Breite der Öffnung vorhanden

Profile

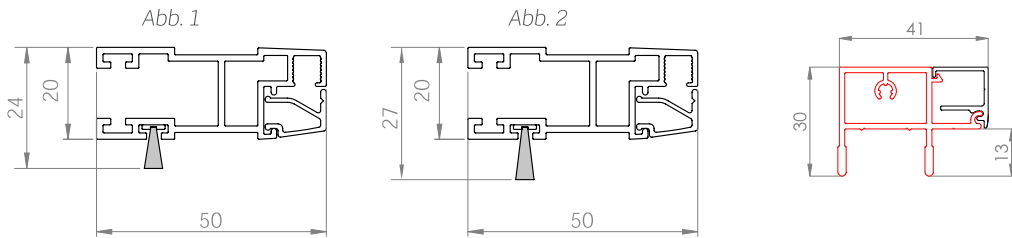

Der Insektenschutz wird mit einer vorderen Bürste 6x7 in den Breiten (Abb. 1) und 6x9,5 für die Höhen (Abb. 2) geliefert.

Obere und untere
Doppelschiene
(ZAP04G + ZAP05G)

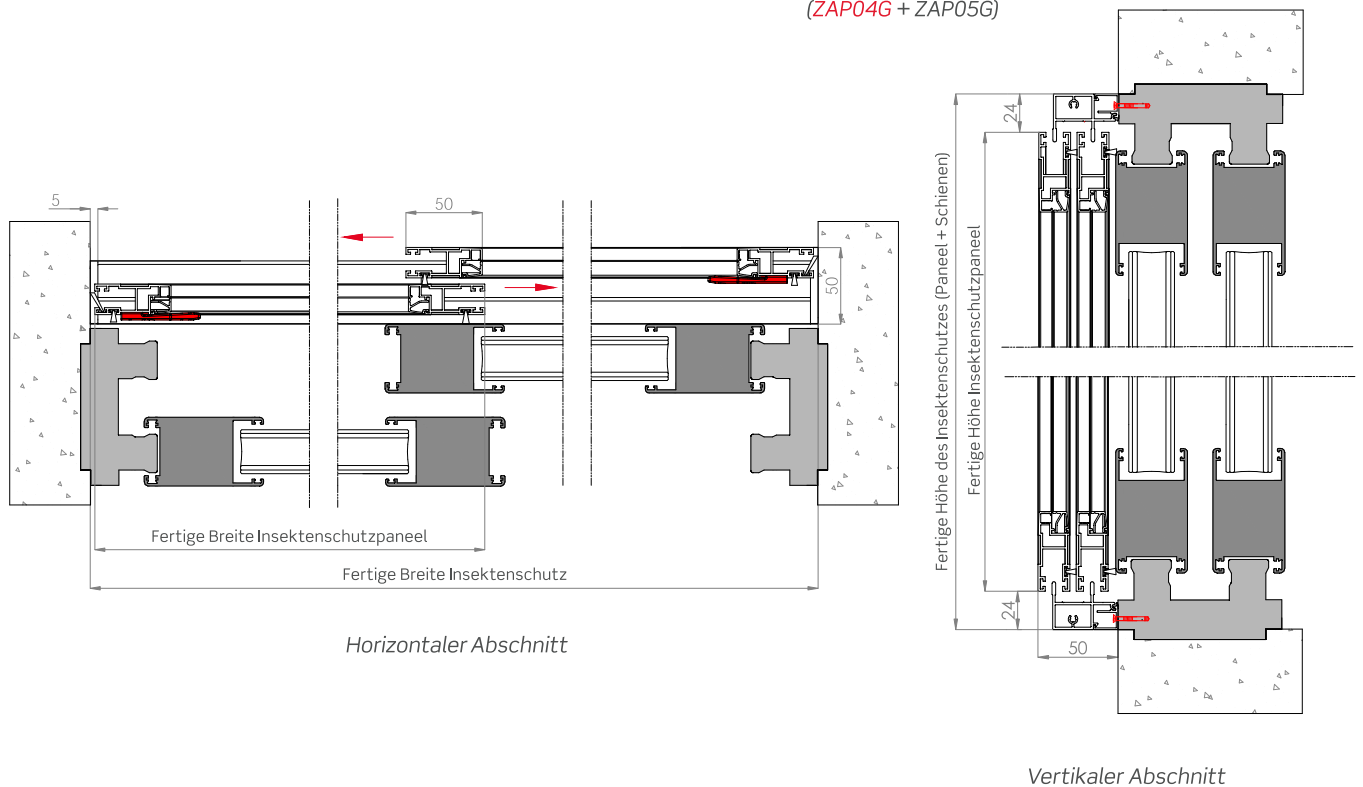

So bestellen Sie

Formulieren Sie den Auftrag mit folgenden Angaben:

- **Fertige Größe:** Der Insektenschutz wird in der bestellten Größe geliefert.

MASSANGABEN

Fertige Breite des Insektenschutz = (Fertige Breite Insektenschutz / 2) + 22 mm;

Fertige Höhe Insektenschutzpaneel = Fertige Höhe Insektenschutz - 48 mm;

MINDESTANFORDERUNGEN PRO BESTELLUNG

Diese Variante erfordert seitliche Anschläge.

Achtung: Wenn nicht anders angegeben, werden die Schienen mit vorderen Löchern für das Einsetzen von Abdeckungen und die untere Schiene mit Schlitten für den Wasserabfluss geliefert.

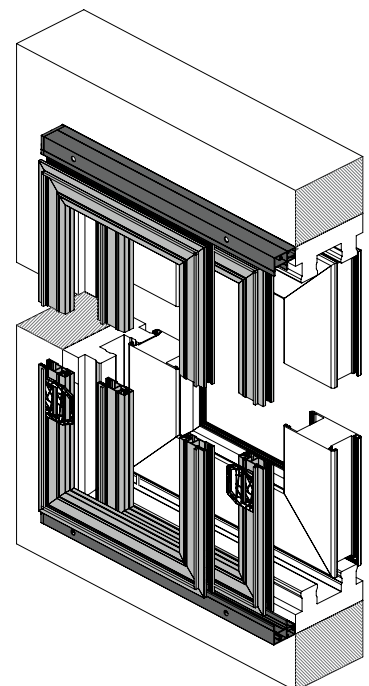

VARIANTE 3: GEWÖHNLICHE INSTALLATION

Schiene auf allen vier Seiten der Öffnung vorhanden

Profile

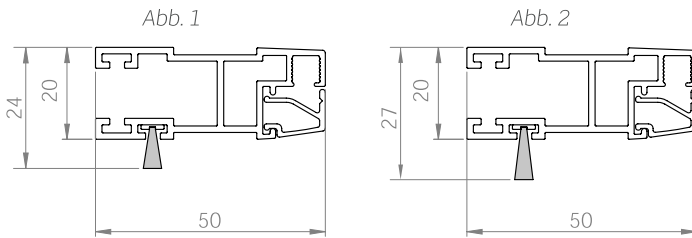

Der Insektenschutz wird mit einer vorderen Bürste 6x7 in den Breiten (Abb. 1) und 6x9,5 für die Höhen (Abb. 2) geliefert.

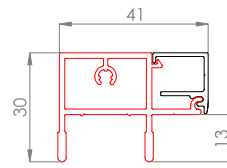

Doppelte
Begrenzungsschiene
(ZAP04G + ZAP05G)

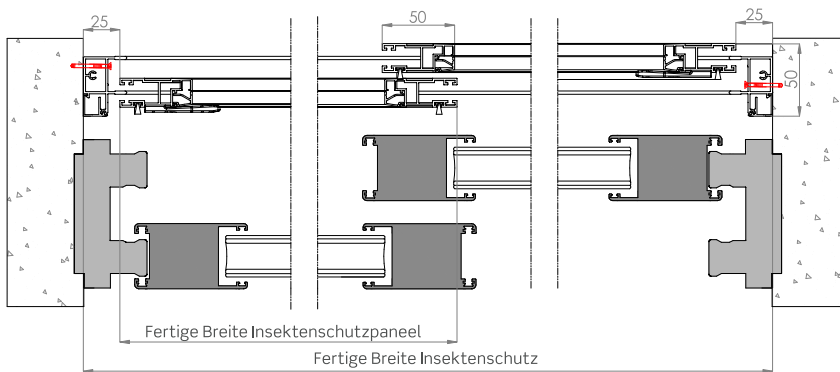

Horizontaler Abschnitt

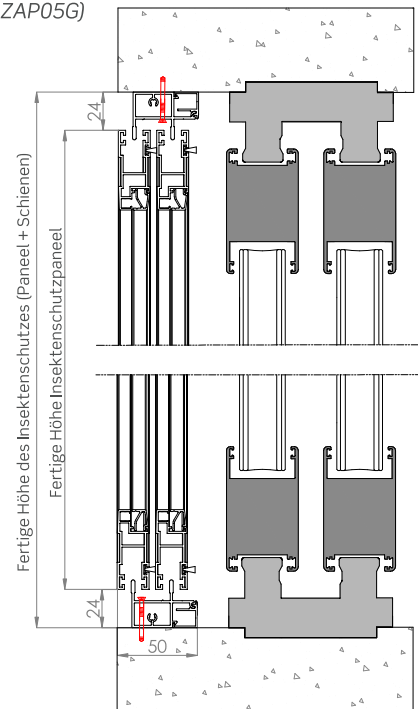

Vertikaler Abschnitt

So bestellen Sie

Formulieren Sie den Auftrag mit folgenden Angaben:

- **Fertige Größe:** Der Insektenschutz wird in der bestellten Größe geliefert.
- **Lichtes Maß:** Der Insektenschutz wird in Breite und Höhe 2 mm kleiner geliefert.

MASSANGABEN

Fertige Breite des Insektenschutzpaneels = Fertige Breite Insektenschutz / 2;
Fertige Höhe Insektenschutzpaneel = Fertige Höhe Insektenschutz - 48 mm;

Achtung: Wenn nicht anders angegeben, wird die untere Schiene mit Schlitz für den Wasserabfluss geliefert.

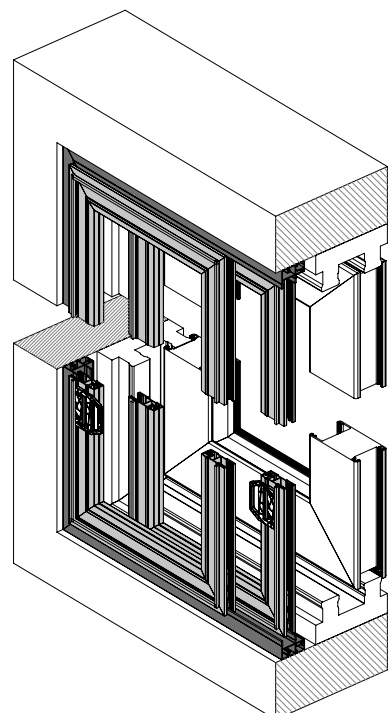

VARIANTE 3: VORDERE INSTALLATION

Schiene auf allen vier Seiten der Öffnung vorhanden

Profile

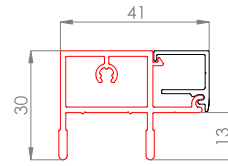
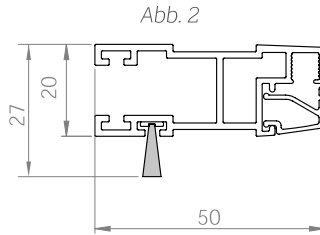
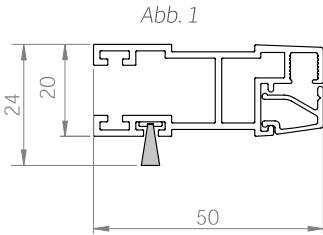

Der Insektenschutz wird mit einer vorderen Bürste 6x7 in den Breiten (Abb. 1) und 6x9,5 für die Höhen (Abb. 2) geliefert.

Doppelte
Begrenzungsschiene
(ZAP04G + ZAP05G)

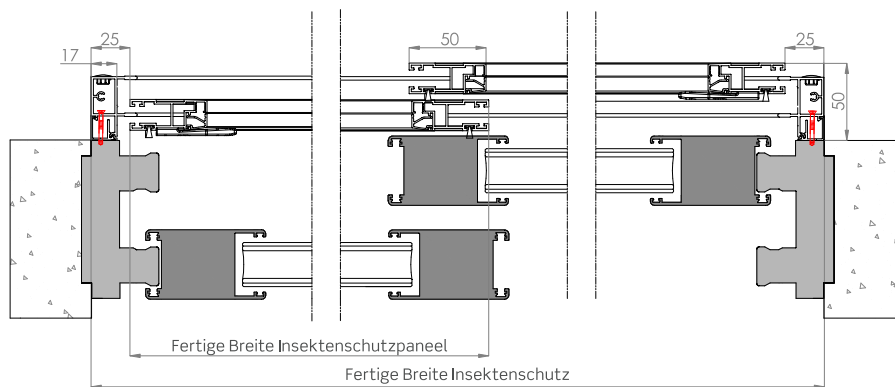

Horizontaler Abschnitt

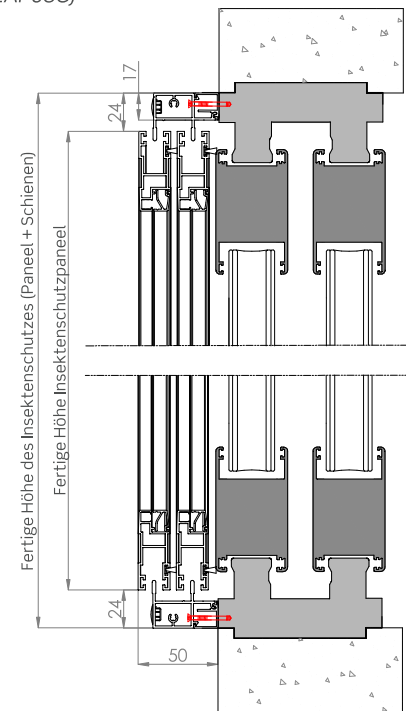

Vertikaler Abschnitt

So bestellen Sie

Formulieren Sie den Auftrag mit folgenden Angaben:

- **Fertige Größe:** Der Insektenschutz wird in der bestellten Größe geliefert.

MASSANGABEN

Fertige Breite des Insektenschutzpaneels = Fertige Breite Insektenschutz / 2;
Fertige Höhe Insektenschutzpaneel = Fertige Höhe Insektenschutz - 48 mm;

Achtung: Wenn nicht anders angegeben, werden die Schienen mit vorderen Löchern für das Einsetzen von Abdeckungen und die untere Schiene mit Schlitten für den Wasserabfluss geliefert.

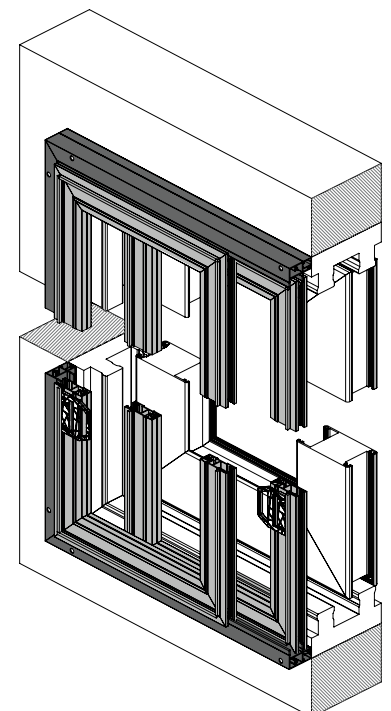

VARIANTE 4: GEWÖHNLICHE INSTALLATION

Schiene auf der oberen Breite der Öffnung und auf beiden Höhen vorhanden. Auf der unteren Breite wird die niedrige Führung angebracht sein.

Profile

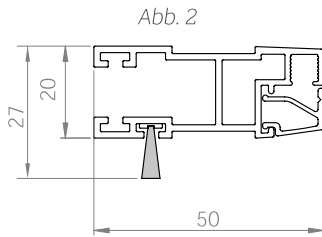
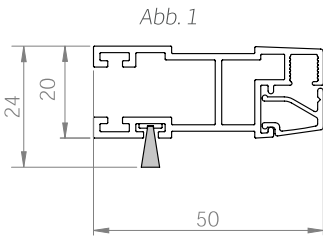

Der Insektenschutz wird mit einer vorderen Bürste 6x7 in den Breiten (Abb. 1) und 6x9,5 für die Höhen (Abb. 2) geliefert.

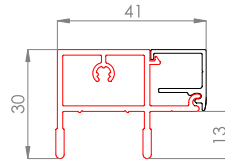

Doppelschiene auf drei Seiten (ZAP04G + ZAP05G)

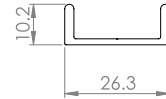

Niedrige Führung in zwei Richtungen (ZAP06G)

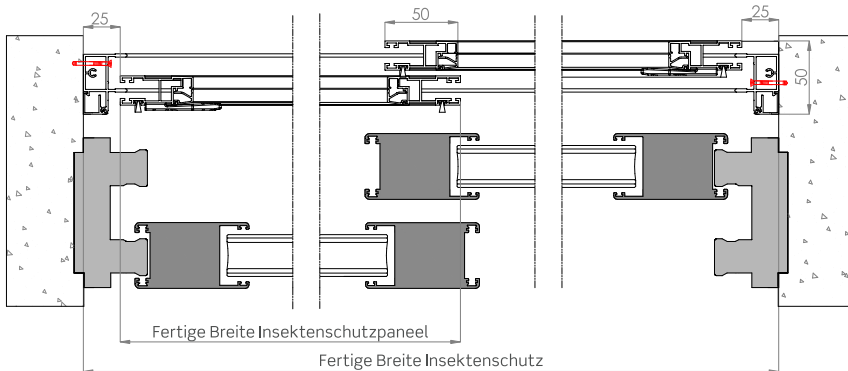

Horizontaler Abschnitt

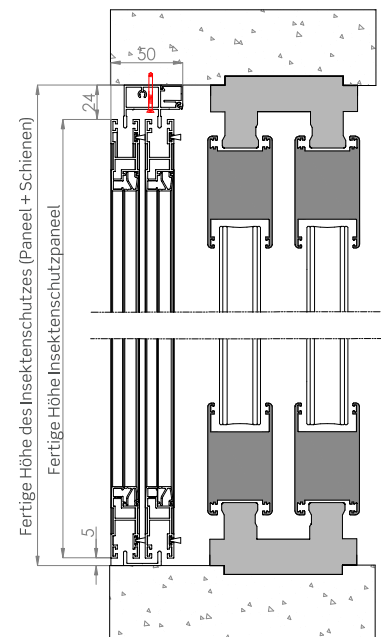

Vertikaler Abschnitt

So bestellen Sie

Formulieren Sie den Auftrag mit folgenden Angaben:

- **Fertige Größe:** Der Insektenschutz wird in der bestellten Größe geliefert.
- **Lichtes Maß:** Der Insektenschutz wird in Breite und Höhe 2 mm kleiner geliefert.

MASSANGABEN

Fertige Breite des Insektenschutzpaneels = Fertige Breite Insektenschutz / 2;
 Fertige Höhe Insektenschutzpaneel = Fertige Höhe Insektenschutz - 29 mm;

Achtung: Wenn nicht anders angegeben, wird die niedrige Schiene mit Schlitz für den Wasserabfluss geliefert.

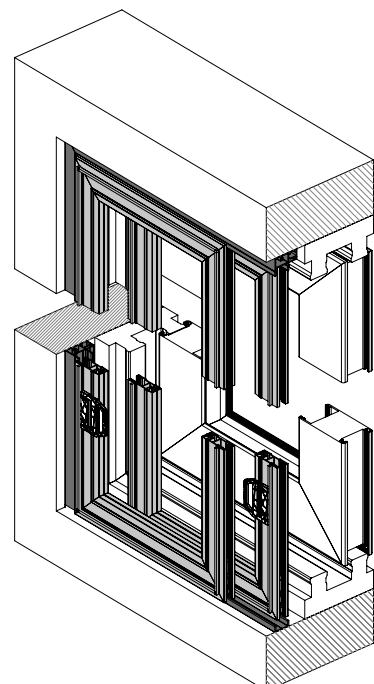

VARIANTE 4: VORDERE INSTALLATION (AUF DREI SEITEN)

Schiene auf der oberen Breite der Öffnung und auf beiden Höhen vorhanden. Auf der unteren Breite wird die niedrige Führung angebracht sein.

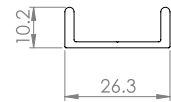
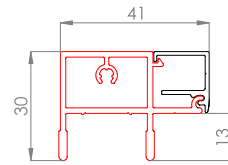
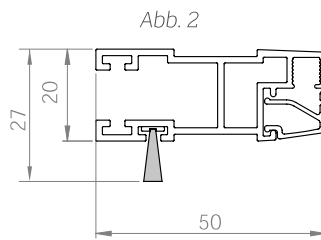
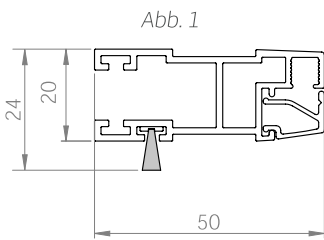
Profile

Der Insektenschutz wird mit einer vorderen Bürste 6x7 in den Breiten (Abb. 1) und 6x9,5 für die Höhen (Abb. 2) geliefert.

Doppelschiene
auf drei Seiten
(ZAP04G + ZAP05G)

Niedrige Führung
in zwei Richtungen
(ZAP06G)

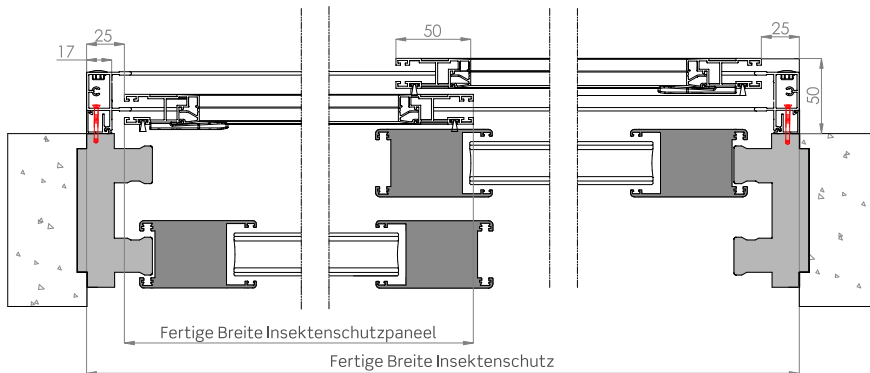

Horizontaler Abschnitt

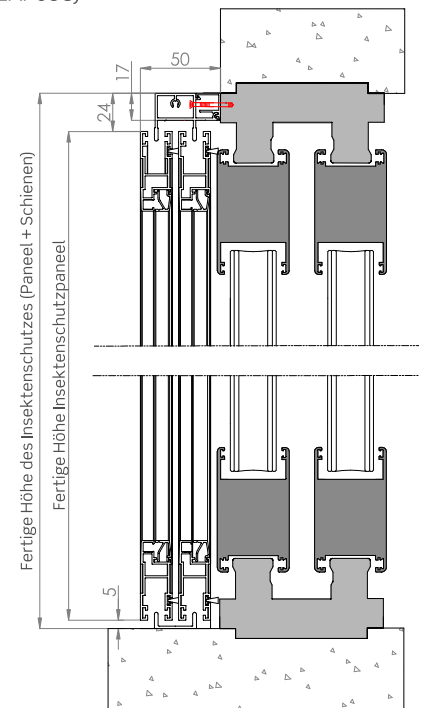

Vertikaler Abschnitt

So bestellen Sie

Formulieren Sie den Auftrag mit folgenden Angaben:

- **Fertige Größe:** Der Insektenschutz wird in der bestellten Größe geliefert.

MASSANGABEN

Fertige Breite des Insektenschutzpaneels = Fertige Breite Insektenschutz / 2;
Fertige Höhe Insektenschutzpaneel = Fertige Höhe Insektenschutz - 29 mm;

MINDESTANFORDERUNGEN PRO BESTELLUNG

Bei dieser Variante ist eine Stützschiene zur Befestigung der niedrigen Schiene erforderlich.

NB: Wenn nicht anders angegeben, werden die Schienen mit vorderen Löchern für das Einsetzen von Abdeckungen und die niedrige Schiene mit Schlitz für den Wasserablauf geliefert.

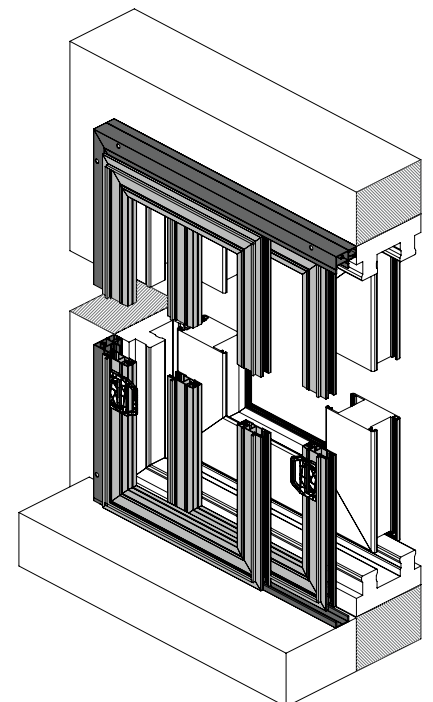

Empfohlene Abmessungen (mm)

Bitte beachten Sie bei der Bestellung, dass die Mindestbreite und Mindesthöhe (pro Paneel) 500 mm beträgt.

	Gewebeart	Max. Breite pro Paneel	Max. Höhe pro Paneel
Standard	Black Line-Gewebe	2000	3000
		3000	2000
Optional	Graues Fiberglas-Gewebe	2000	3000
		3000	2000
	Fabrinet-Gewebe	2000	2400
		2400	2000
	Aluminium-Gewebe	1750	3000
		3000	1750
	Petscreen	2000	2400
		2400	2000
	Tuffscreen	2000	2400
		2400	2000
Gewebe aus Edelstahl	1750	3000	
	3000	1750	

Verfügbare Farben

GLÄNZEND



9010 GLÄNZEND



1013 GLÄNZEND

MATT



9005 MATT

SOFT



9010 SOFT



7016 SOFT



1013 SOFT



8017 SOFT



8019 SOFT



6005 SOFT

RAFFAELLO



GRAU RAFFAELLO



BRAUN RAFFAELLO



GRÜN RAFFAELLO

SONDERFARBEN



SILBER LACKIERT



CORTEN



BRONZE LACKIERT



DUNKELBRAUN MV



DUNKELBRONZE LACKIERT



DUNKELBRAUN 9900

HOLZ



RENOLIT HELL



HELLE KIRSCHKE



RENOLIT DUNKEL



DUNKLE KIRSCHKE



KIEFER

Für die **rot** hervorgehobenen Farben ist passendes Zubehör in der Color Line erhältlich.



COLOR LINE



Für die Farben 9010 Soft, 9010 Glänzend, 9010 Matt, 9016 Soft und Renolit Weiß ist das passende Zubehör weiß.



Für die Farben 7001 Soft, 7035 Soft, 9006 Matt und Silber Lackiert ist das passende Zubehör grau.



Für die Farben 1013 Glänzend, 1013 Soft und 9001 Soft ist das passende Zubehör elfenbeinfarben.



Bei allen übrigen Farben und Farben außerhalb der Palette ist das passende Zubehör schwarz.



Für die Farben DB703 und 7016 Soft wird das passende Zubehör in Anthrazit angeboten.



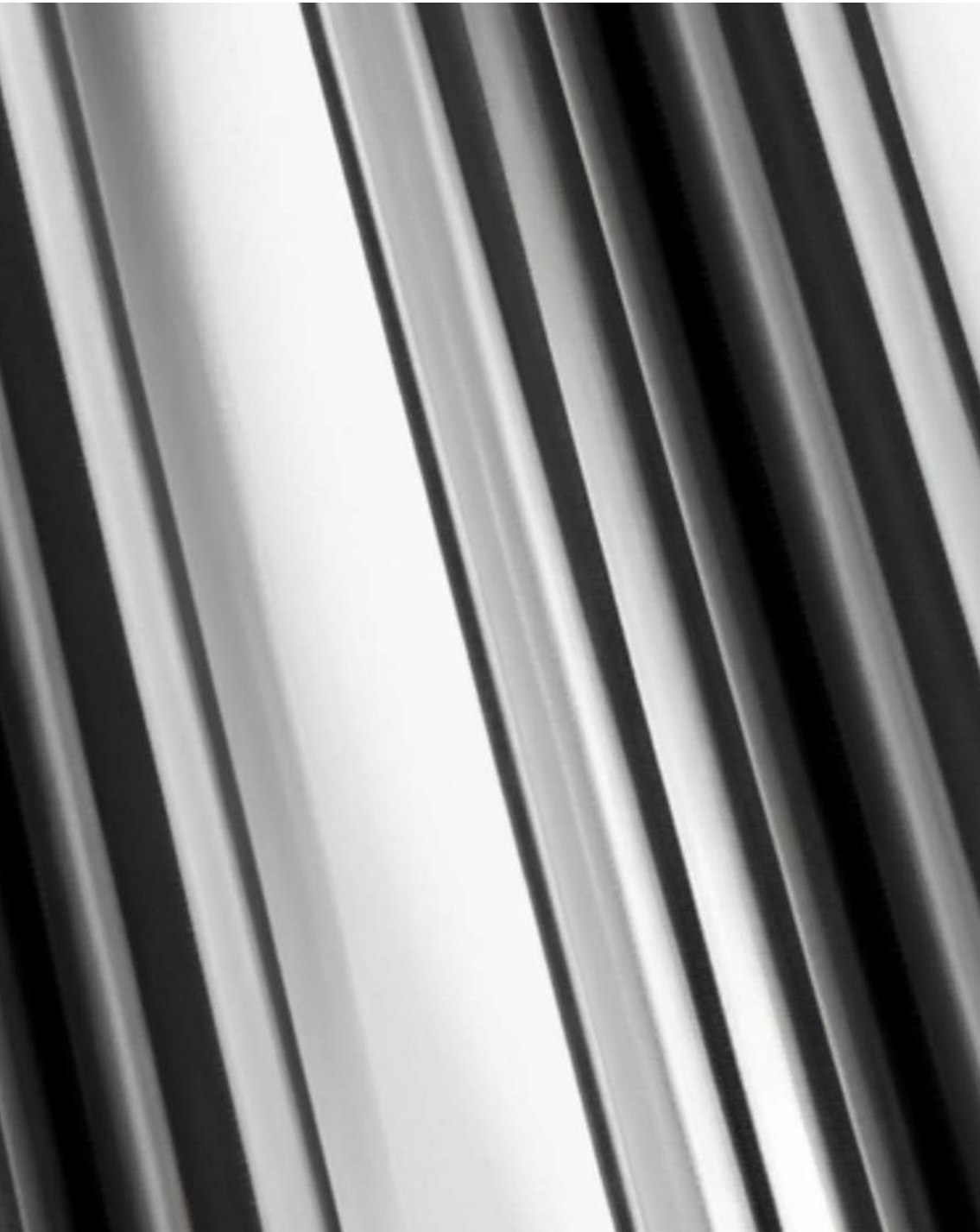

7 Informationen

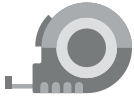

WIE SIE MESSUNGEN VORNEHMEN

FERTIGES Maß / LICHTES Maß

Eine korrekte Messung ist der erste Schritt für eine schnelle und einwandfreie Installation.

Durch die Messung der Höhe und der Breite ist es möglich, in Echtzeit zu prüfen, ob die Öffnung ungleichmäßig ist, und so das beste Modell für die Bedürfnisse des Kunden auszuwählen.

Bei der Messung der Höhe (H) und der Breite (L) ist es am besten, sowohl die Mitte als auch die Seiten zu messen, wobei immer das kleinere Maß anzugeben ist.

Bei der Bestellung muss immer angegeben werden, ob es sich bei dem angegebenen Maßtyp um ein FERTIGES MASS oder ein LICHTES MASS handelt, denn jeder Maßtyp entspricht einer bestimmten Art der Bearbeitung:

FERTIGES MASS, der Insektenschutz wird mit denselben Abmessungen geliefert, wie sie in der Bestellung angegeben sind; LICHTES MASS, der Insektenschutz wird mit einer um einige Millimeter verringerten Grundfläche und Höhe im Vergleich zu den tatsächlichen Abmessungen der Öffnung geliefert, diese Verringerung variiert je nach dem gewählten Modell.

Es wird empfohlen, immer den Abschnitt „SO BESTELLEN SIE“ auf den Seiten jedes Modells zu lesen.

Beispiel:

So bestellen Sie

Geben Sie bei der Bestellung immer die Abmessungen der Kassette und die Art der Messung an und beachten Sie dabei Folgendes:

- **LICHTES Maß**, der Insektenschutz wird - entsprechend der Öffnungsgröße - wie folgt geliefert:
2 mm kleiner (Modelle Vera TOP 40/50, Vera Teleskopisch 40/50, Vera Basic 40/50);
3 mm kleiner (Modelle Vera TOP 45/55 und Vera 45/55);
6 mm kleiner (Modelle Vera Teleskopisch 45/55).
- **FERTIGES Maß**, der Insektenschutz wird in der gleichen Größe wie bestellt geliefert.

Liegen keine Angaben hierzu vor, wird automatisch das lichte Maß und die Kassette von 55 mm verwendet.

Wenn die Option SOFT-SYSTEM gewünscht wird, beträgt die Mindestbreite der Kassette 60 cm.

Aufgrund baulicher Anforderungen kann das Produkt **Vera Top** nur mit einer Mindestkassettenbreite von 60 cm bestellt werden, andernfalls wird das Produkt nicht mit der Option SOFT-SYSTEM geliefert.

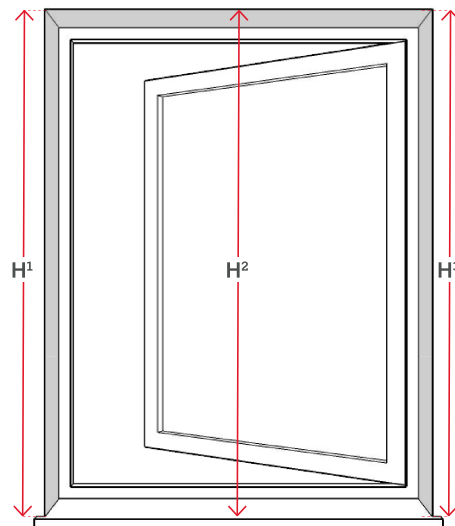
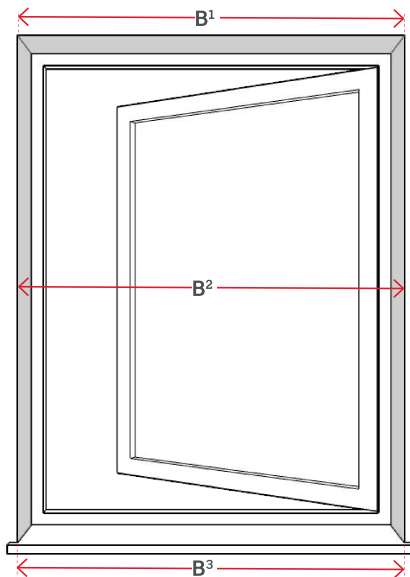

ZUBEHÖR



Einstellung der externen Federbelastung 42/45/55 und 45/50 Einbau

Es ist möglich, die Belastung der inneren Feder durch das Loch im Kopf (42/45/55) oder in der seitlichen (45) oder seitlichen und/oder oberen (50) vertieften Führung und mit Hilfe des mitgelieferten Schlüssels einzustellen.

Diese Funktion ist Standard bei den Modellen **TOP** von 42/45/55; optional für alle teleskopischen Modelle mit 42/45/55 mm Kassette (außer Wind 45 lateral).

Die Einstellung ist Standard für die Modelle **TOP** Einbau; als Option erhältlich für das Modell Wind 45 Einbau Vertikal und einige Modelle 50 Einbau, wenn dies in der Verfügbarkeitstabelle ausdrücklich angegeben ist.



42

45 EINBAU

DUAL HOOK

Dual Hook: verstärkter Verschluss mit Dual Hook

Verschlussystem mit zwei an der Griffstange montierten Halteklammern und den entsprechenden am seitlichen Befestigungsprofil montierten Schließern. Das Vorhandensein von zwei Halteklammern sorgt für eine bessere Haftung zwischen der Griffstange und dem Seitenprofil, wenn der Flügel geschlossen ist, und verhindert ein ungewolltes Öffnen, insbesondere bei starkem Wind oder versehentlichen Stößen.

Die Montage des Dual Hook ist einfach: Die Schließteile werden zunächst senkrecht in das Profil eingesetzt, auf die gleiche Höhe wie die jeweiligen Öffnungshalteklammern eingestellt und mit einer Madenschraube festgezogen.

Bei der Bestellung muss das **Dual Hook**-System ausdrücklich angefordert werden.



ZPF03L + ZSI22L:
Lara, Clara.



ZPF03L + ZSI23L:
Valeria, Clara doppelt, Wind doppelt, Casper doppelt.



ZPF03L + ZSI24L:
Wind lateral, Casper lateral, Clara Einbau und Comoda lateral.



Soft-System: Verlangsamung des Aufrollens

Das Soft-System hat die Funktion, das Aufrollen des Gewebes in der Kassette zu verlangsamen, wodurch störende Geräusche beseitigt werden. Das Soft-System ist nicht für alle Modelle erhältlich, bitte fragen Sie bei der Bestellung die Verfügbarkeit an. Vollständiger Systemcode: ZSC020 - ZSC040 (nur für das Modell Wind).



Befestigung seitlich teleskopisch

Für den Einbau in Öffnungen mit unregelmäßiger Breite.

1. Seitliche Befestigung
2. Register
3. Kompensator



Mittiger Schieber mit Verlängerung

Erhältlich für die Modelle mit Doppelkassette, ermöglicht die Verriegelung des Flügels.



Griff mit Halteklammer (ZSI09H)

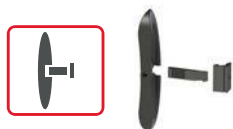

Als Alternative zum Verschluss mit einem Magneten ermöglicht er einen verstärkten Verschluss. Konsultieren Sie die Verfügbarkeit je nach Modell.

Versenkter Griff

Wird an der Außenseite angebracht. Nur für das Modell Scorri erhältlich. Fragen Sie bei der Bestellung nach weiteren Einzelheiten.



Klappbarer Griff

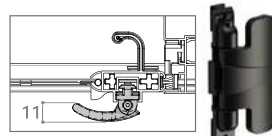

Optionaler Klappgriff (in geschlossenem Zustand ragt er ca. 11 mm heraus). Nur erhältlich für die Modelle Lara, Clara, Valeria, Wind und Lindaplus.

Verdeckter Drehgriff

Ermöglicht das Herausziehen und Öffnen der Griffstange, wenn sie hinter dem Fensterrahmen verborgen ist. Nur für die Modelle Bora und Minima erhältlich.



KÄSTEN

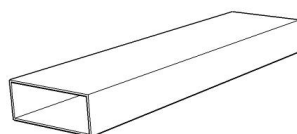
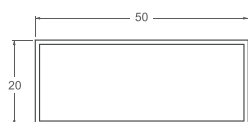

ZAP070

Kasten 50x20

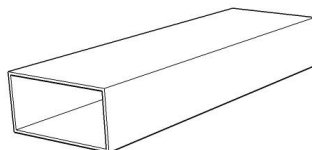
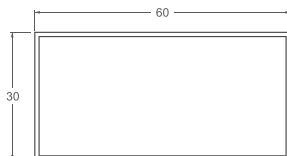

ZAP010

Kasten 60x30

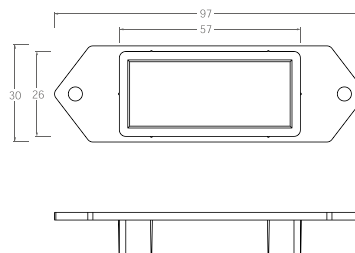

ZPF080

Kastenabdeckung 60x30





ZUBEHÖRSET FÜR DIE FRONTMONTAGE

Für jeden Insektenschutz mit einer Kassette bis zu 50 mm ermöglicht das System die frontale Installation des Produkts, was bei fehlenden Voraussetzungen für die Verwendung von Seitenwänden nützlich ist. Die Struktur besteht aus Aluminium und ist in allen gängigen Farben der Farbkarte erhältlich. Die Anwendung ist nicht für Wind per Kette verfügbar. **Bitte informieren Sie sich bei dem Unternehmen, bevor Sie eine Bestellung aufgeben.** Bei der Bestellung von 3-seitigen Profilen geben Sie bitte immer die Mengen für Breite und Höhe an.

Für Bestellungen von Produkten nach Maßanfertigung:

durch **Übermittlung des lichten Maßes**, Höhe und Breite werden um 88 mm (44 mm x 2) erhöht;

durch **Übermittlung des fertigen Maßes**, Höhe und Breite werden mit denselben Maßen wie bestellt geliefert.

Es wird der vollständige Insektenschutz mit dem Code ZSS310 geliefert, der Folgendes umfasst:

ZAP080 Frontalaufsatzprofil komplett mit Bearbeitung (2 Breiten und 2 Höhen - 45° Schnitt).

ZCA030 Halterung für Frontanschluss (4 Stk.).

Für Produktbestellungen in Stangen:

Der anzufordernde Code ist ZAP080 (Frontbefestigungsprofil).

N.B.: Das Profil enthält keine Halterungen (ZCA030), die separat bestellt werden müssen.

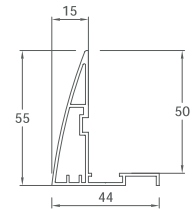
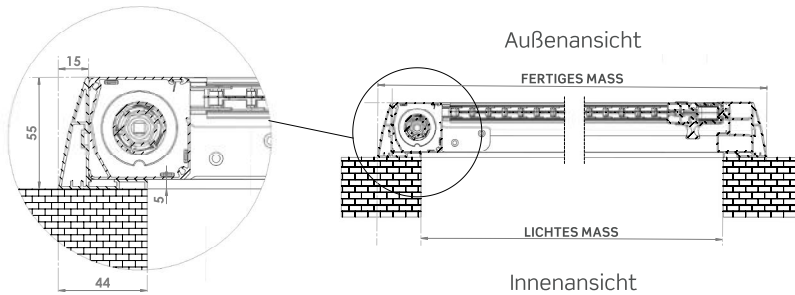

ZAP080

IRINA

Beispiel für die frontale Montage des Profils ZAP080 mit dem Modell IRINA.

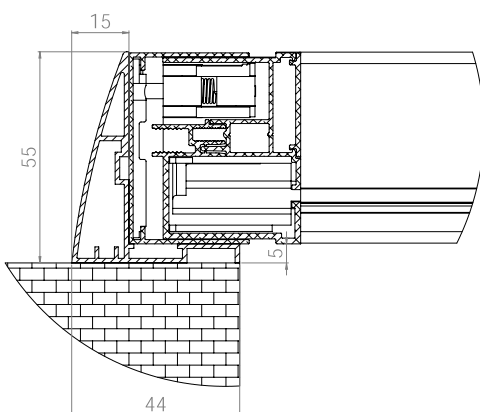
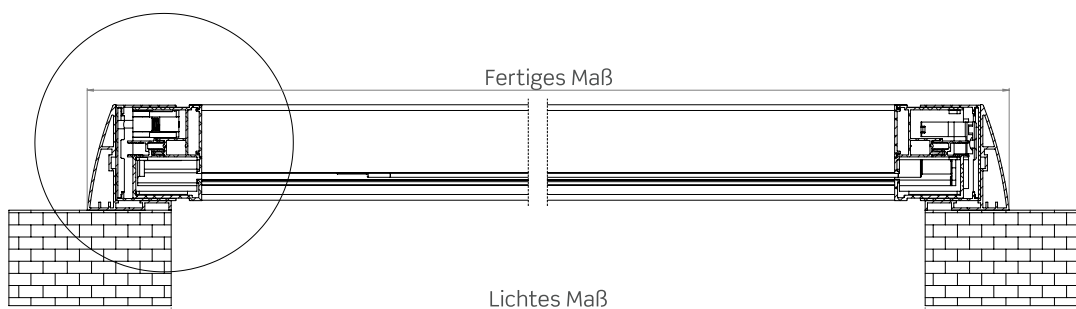

MINIMA UP

Das Minima UP-System ermöglicht die frontale Montage des Produkts, was bei fehlenden Voraussetzungen für die Verwendung von Seitenwänden nützlich ist. Die Struktur besteht aus Aluminium und ist in allen gängigen Farben der Farbkarte erhältlich.

Für Bestellungen von Produkten nach Maßanfertigung:
Durch Übermittlung des lichten Maß, wird der Insektenschutz mit einer Höhe + 35 mm und einer Breite + 70 mm (35 mm x2) geliefert.

Durch Übermittlung des fertigen Maßes, Höhe und Breite werden mit denselben Maßen wie bestellt geliefert.

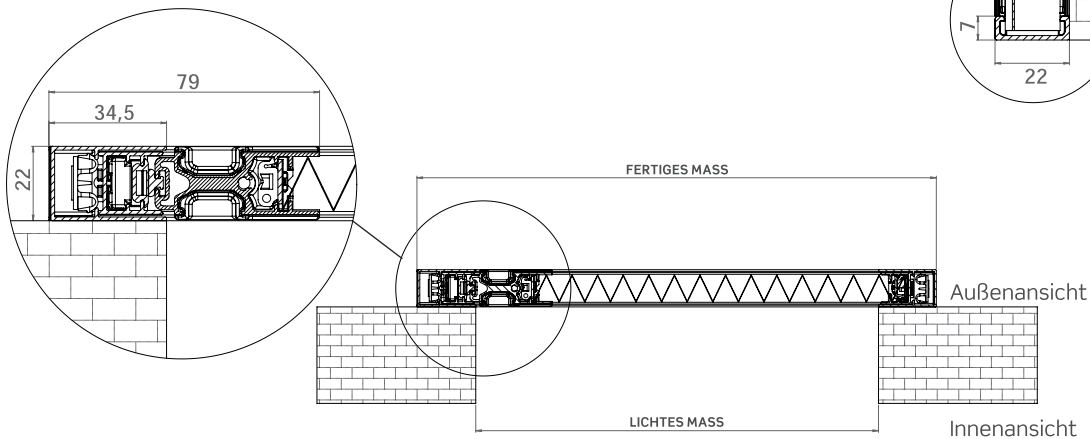

ANTAREX MIT FRONTALER ANWENDUNG

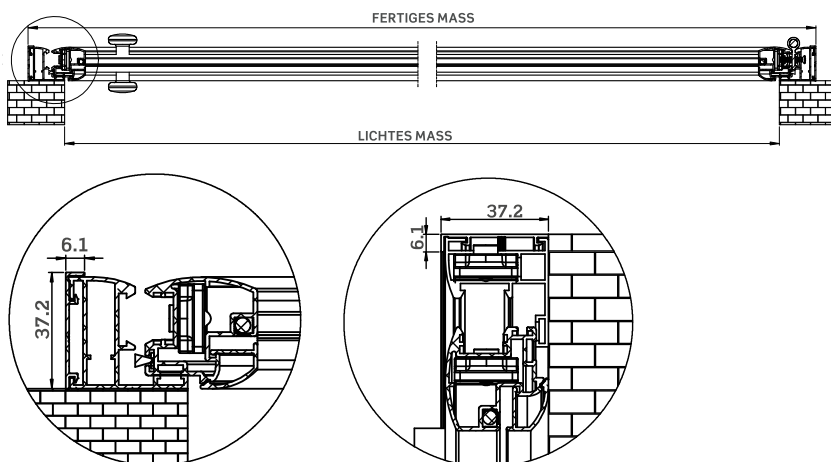

FRONTALE ANWENDUNG

Das neue Profil des Antarex ermöglicht die frontale Montage des Produkts, was bei fehlenden Bedingungen für die Verwendung von Seitenwänden nützlich ist. Es ist aus Aluminium gefertigt und in allen gängigen Farben der Farbkarte erhältlich.

- Für Bestellungen des Produkts mit frontaler Anwendung: bei Übermittlung des **LICHTEN Maß**, der Insektenschutz wird mit einer Höhe + 39 mm und einer Breite + 78 mm (39 mm x2) geliefert
- Bei Übermittlung des **FERTIGEN Maßes**, Höhe und Breite werden mit denselben Maßen wie bestellt geliefert.

IRENE 65 SQUARE

Das System ermöglicht es, das Produkt nur frontal anzubringen, was nützlich ist, wenn die Voraussetzungen für die Verwendung von Seitenwänden nicht gegeben sind.

Der Rahmen besteht aus Aluminium und ist in allen Standardfarben der Farbkarte erhältlich.

Formulieren Sie Ihren Auftrag wie folgt:

- **LICHTES Maß**, IRENE 65 hat eine Breite von + 97 mm und eine Höhe von + 65 mm).
- **FERTIGES Maß**, der Insektenschutz wird in der gleichen Größe wie bestellt geliefert.



Achtung:

Für die Installation des Modells Irene 65 ist eine Stützwelle erforderlich.

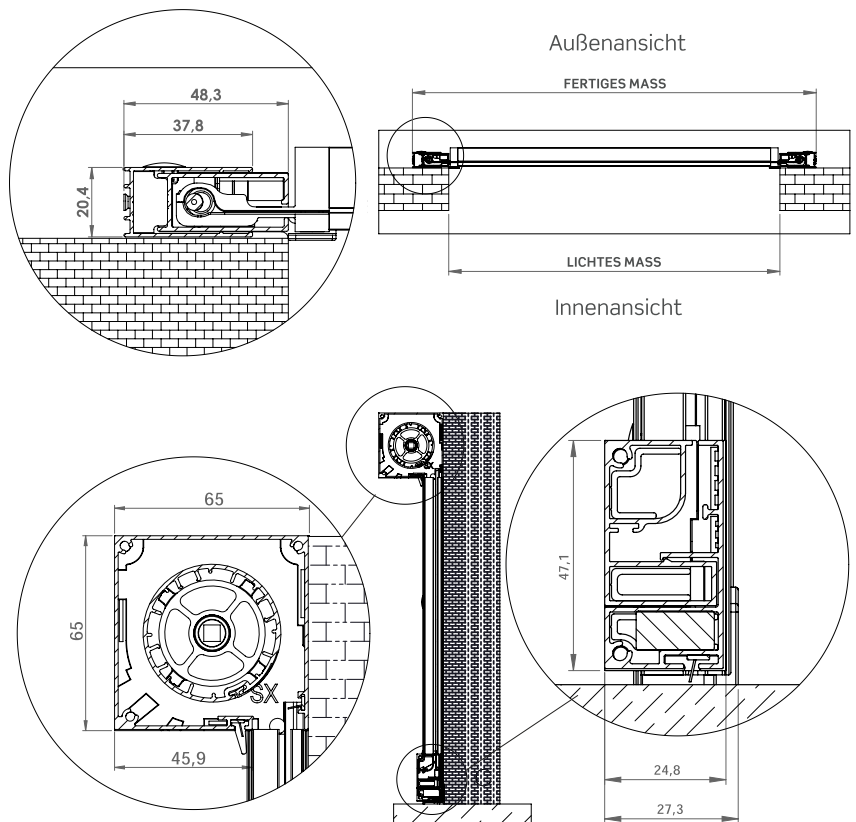

WIND SMART 42 VERTIKAL

Das System ermöglicht auch die frontale Montage des Produkts, was nützlich ist, wenn die Voraussetzungen für die Verwendung von Seitenwänden nicht gegeben sind. Die Struktur besteht aus Aluminium und ist in allen gängigen Farben der Farbkarte erhältlich.

Für Bestellungen von Produkten nach Maßanfertigung:
bei Übermittlung des lichten Maß, wird die Höhe um 55 mm und die Breite um 80 mm (40 mm x 2) vergrößert;
bei Übermittlung des fertigen Maßes, Höhe und Breite werden mit denselben Maßen wie bestellt geliefert.

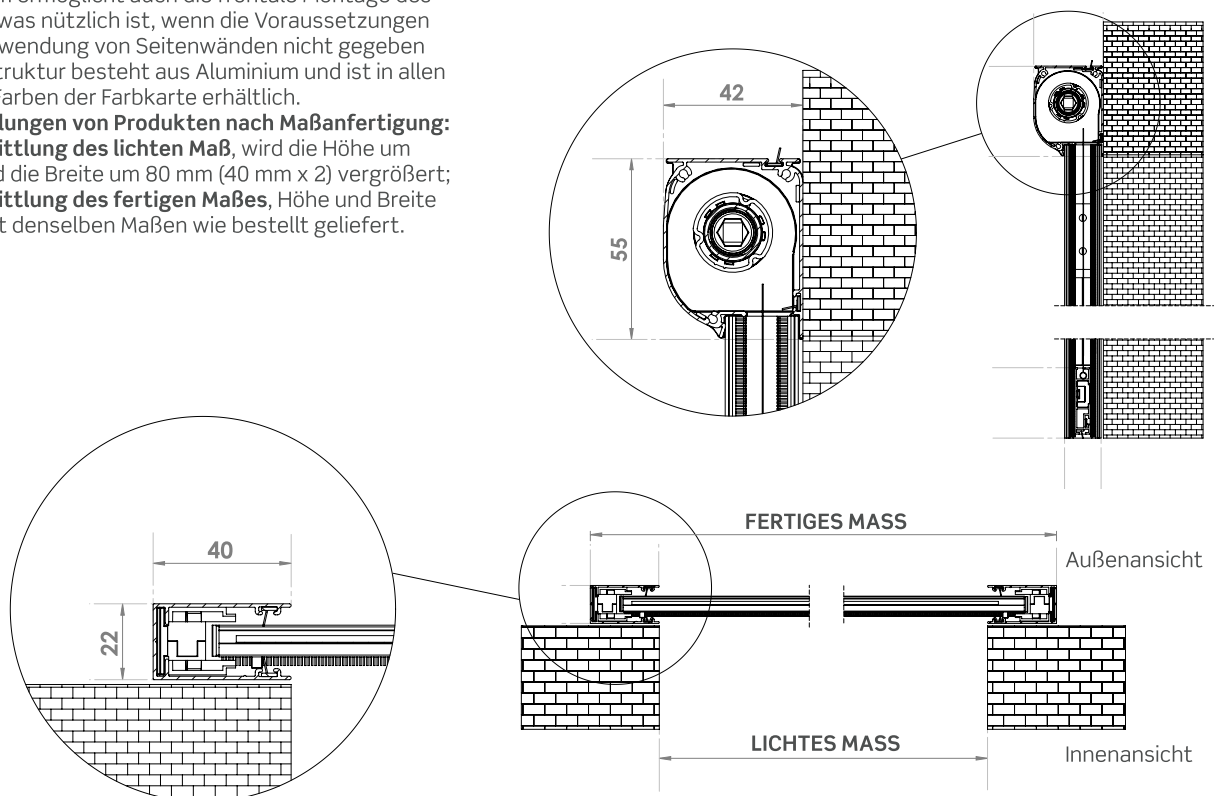

WIND 45 UP

Das System ermöglicht es, das Produkt nur frontal anzubringen, was nützlich ist, wenn die Voraussetzungen für die Verwendung von Seitenwänden nicht gegeben sind.

Der Rahmen besteht aus Aluminium und ist in allen Standardfarben der Farbkarte erhältlich.

Formulieren Sie Ihren Auftrag wie folgt:

- **Lichtes Maß**, WIND 45 hat eine Breite von + 90 mm und eine Höhe von + 66 mm).
- **FERTIGES Maß**, der Insektenschutz wird in der gleichen Größe wie bestellt geliefert.

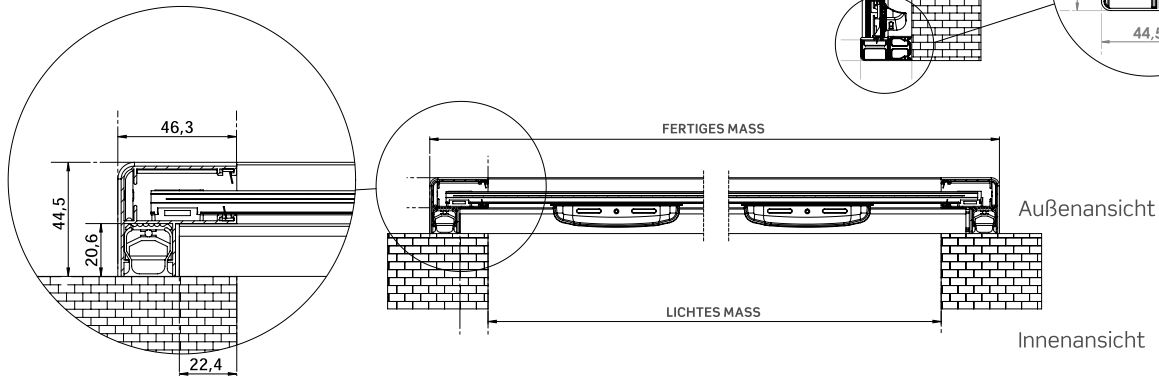

LINDAPLUS UP

Das System ermöglicht es, das Produkt nur frontal anzubringen, was nützlich ist, wenn die Voraussetzungen für die Verwendung von Seitenwänden nicht gegeben sind.

Der Rahmen besteht aus Aluminium und ist in allen Standardfarben der Farbkarte erhältlich.

Formulieren Sie Ihren Auftrag wie folgt:

- **LICHTES Maß**, LINDAPLUS UP 50/50 wird mit Breite + 100 mm und Höhe + 60 mm geliefert. LINDAPLUS UP 35/35 wird mit einer Breite von + 70 mm und einer Höhe von + 60 mm geliefert.
- **FERTIGES Maß**, der Insektenschutz wird in der gleichen Größe wie bestellt geliefert.

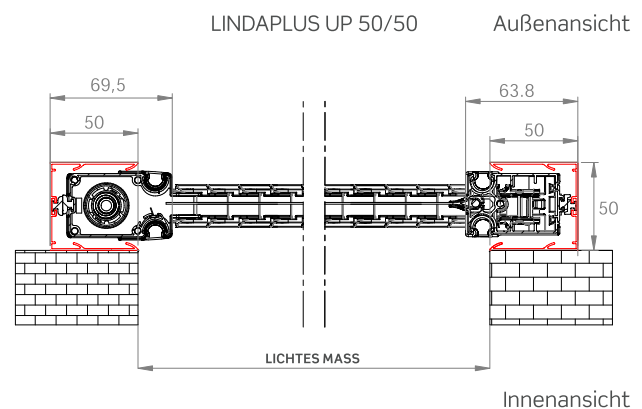

Achtung:

Für die Installation des Modells Lindaplust UP ist eine Stützwelle erforderlich.

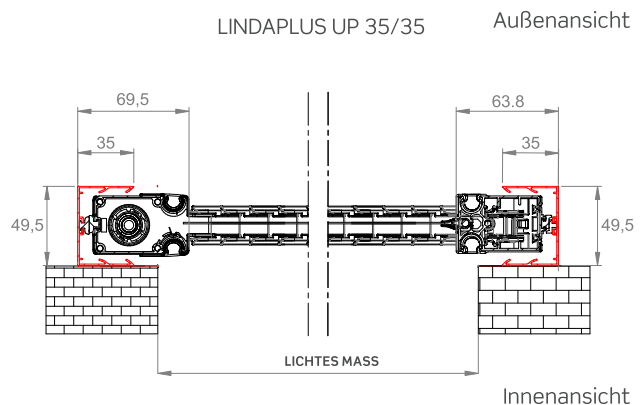
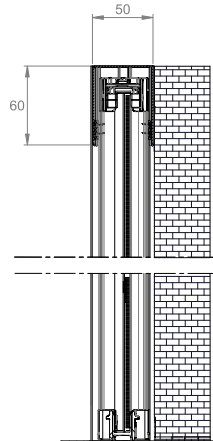



AUTOMATISIERUNGEN

Motorisierung:

BECKER STANDARD

somfy Auf Anfrage

Einstellset für Anschlag

BECKER	SOMFY
VERFÜGBAR FÜR:	VERFÜGBAR FÜR:
<ul style="list-style-type: none"> ✓ Standardmotor ✓ Motor mit Hinderniserkennungssystem ✓ Motor mit Hinderniserkennungssystem + AUTOBLOCK-Set 	<ul style="list-style-type: none"> ✓ Standardmotor ✓ Motor mit Hinderniserkennungssystem + AUTOBLOCK-Set

BECKER

BECKER KNX



MK13003

Steuergerät „UC42“



MK13004

Funksensor Sonne-Wind Motor „SC811“



MK13005

Reg. Mehrkanalsender Sonnen-Wind „SWC445“



MK13006

Einbau-Funkempfänger „VC420“



MK13007

Schnittstelle für 16 „SMI“-Bediener



MK14001

Einstellset mit kabelgebundener Druckknopftafel

somfy



SY19015

Funksender **IZYMO IO** für Wandschalter



SY25001

Mehrkanalige Touchscreen-Fernbedienung **NINA IO**



SY25002

Mehrkanalige Touchscreen-Fernbedienung **NINA TIMER**



SY25004

Steuergerät **TAHOMA SWITCH**



SY25005

Windsensor **EOLIS WIREFREE IO**



SY21036

Mehrkanal-Fernsteuerung SITUO 5 IO/RTS



SY21030

Fernsteuerung SITUO 1 IO PURE II



SY21032

Fernsteuerung SITUO 1 RTS PURE II



SY21031

Fernsteuerung SITUO 5 IO PURE II



SY21033

Fernsteuerung SITUO 5 RTS PURE II



HALTERUNGEN FÜR SEITLICHE ODER FRONTALE MONTAGE

FREIE INSTALLATION

Hinweis: Die Clips können nicht für Modelle mit Kassette von 40/50 verwendet werden.

ZCA01V Halteklammer Kassette von 55 mm

ZCA02V Halteklammer Kassette von 45 mm

ZCA01W Clips Wind 32

ZCA02W Clips Wind 42

ZCA08W Clips Wind 45

INSTALLATION FÜR EINBAU

Halterungen, die eine seitliche oder vordere Montage durch Entfernen der vorhandenen Lasche ermöglichen.

ZCA08Q
Halterung für Seitenführung Casper 3
Halterung für Schließer
 Clara 50 Einbau | Clara Top Einbau | Casper 50 lat. | Casper Top lat. | Comoda lat.
 Geliefert mit doppelter Bohrung. Geeignet für seitliche Befestigung (durch Abnehmen der Lasche) und zur frontalen Befestigung.

ZCA06Q
Befestigungsbügel für Kassette
 New Casper 50 | New Casper Top | New Casper Plus Kette | New Casper 50 Kette | Clara 50 Einbau / Top Einbau | Casper 50 lat. / Top lat. | Comoda lat. | Minima Einbau 50/75
 Geliefert mit doppelter Bohrung. Geeignet für seitliche Befestigung (durch Abnehmen der Lasche) und zur frontalen Befestigung.

ZCA02Q
Halterung für Seitenführung
 Casper 45 lat. | Wind 45 Einbau lat.
Halterung für obere Führung
 Casper 45 lat. | Clara 45 Einbau
 Geliefert mit doppelter Bohrung. Geeignet für seitliche Befestigung (durch Abnehmen der Lasche) und zur frontalen Befestigung.

ZCA07Q
Befestigungsbügel für Kassette
 Casper 45 vert. / lat. | Clara 45 Einbaus | Wind 45 Einbau vert. / lat.
 Geliefert mit doppelter Bohrung. Geeignet zur seitlichen Befestigung (durch Abnehmen der Lasche) und zur frontalen Befestigung.

ZCA05W
Halterung für Seitenführung
 Wind 42 Einbau vert.
Halterung für obere Führung
 Wind 42 lat. Einbau
Halterung für Schließer
 Wind 42 lat. Einbau

ZCA050
 Schließer-Befestigungsbügel für Vormontage-Set von 50

ZPF30I - ZPF31I
Halterung für Seitenführung
 New Casper 50
 New Casper Top
 New Casper Plus Kette
 New Casper 50 Kette
 Comoda vert./Smart
 Wind 45 Einbau/Smart
Halterung für obere Führung
 Clara 50 Einbau/Top Einbau
 Casper 50 lat./Top lat.
 Comoda lat.
 Wind 45 Einbau/Smart

ZPF30I - ZPF31I + ZPF240 + ZPF230
 Beispiel für die Zusammenstellung einer Halterung für die Installation per Vormontage von 50 (oder höher, wenn zusätzliche Unterlegscheiben verwendet werden).

BEFESTIGUNG: ZPF30I - ZPF31I

■ Seitliche Befestigung ■ Frontale Befestigung



ZSI160 - UNIVERSAL-HALTERUNGSSET FÜR VORMONTAGE ROLLLADEN VON 85

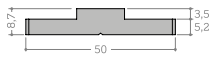

ZPF230

PLATTE FÜR VORMONTAGE

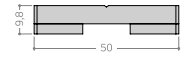

ZPF240

ABSTANDSPLATTE FÜR VORMONTAGE

Das Set ZSI160 ermöglicht die Installation in den 85er Rollläden-, Fenster- und Terrassentürbeschlag. Bei Bestellung einer Fenstervormontage wird ein Set von 6 Platten (ZPF230) und 6 Abstandshaltern (ZPF240) geliefert. Bei der Bestellung einer Vormontage für eine Fenstertür werden 2 Sets geliefert, also insgesamt 12 Stück pro Komponente. Die Verwendung der Platte und des Abstandhalters, entweder in Kombination oder einzeln, ermöglicht die Installation aller mit den Sets kompatiblen Einbau-Insektenschutzgittern (siehe Tabellen ZUBEHÖR auf den Produktseiten).

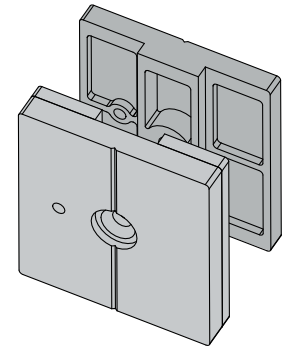

EINTEILIGE BÜGEL

MÖGLICHE ANWENDUNGEN MIT UNSEREN MODELLN:

NEW CASPER 50 VERT. / LAT.
NEW CASPER TOP VERT. / LAT.

NEW CASPER PLUS KETTE
NEW CASPER 50 KETTE

NEW CLARA TOP EINBAU
COMODA VERT. / LAT.

EINBAU-PHANTOM TOP
EINBAU-MINIMA

ZCA11Q

Einteiliger Befestigungsbügel 16,3
für die Antriebs-/ Halteklammerseite
Führung von 50

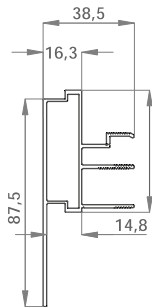

ZCA12Q

Einteiliger Befestigungsbügel 26,3
für die Antriebs-/ Halteklammerseite
Führung von 50

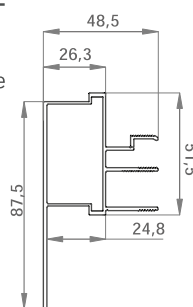

ZCA13Q

Einteiliger Befestigungsbügel 36,3
für die Antriebs-/ Halteklammerseite
Führung von 50

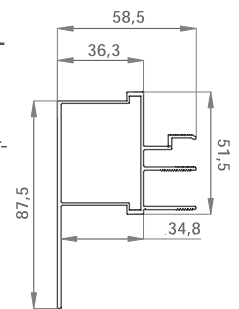

ZCA10Q

Einteiliger Befestigungsbügel 21,5
pro Kassette
Führung von 50

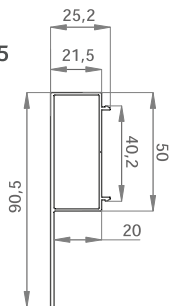

ZCA14Q

Einteiliger Befestigungsbügel 11,5
pro Kassette
Führung von 50

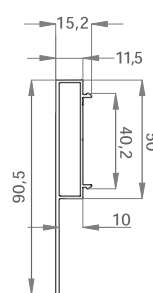

EINTEILIGE BÜGEL: MÖGLICHE INSTALLATIONSBEISPIELE

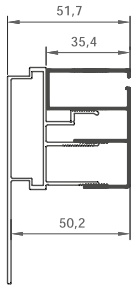

ZCA11Q + ZAG02I

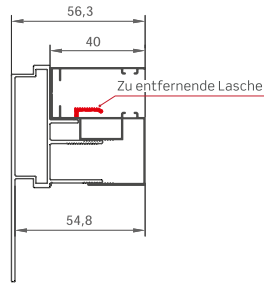

ZCA11Q + ZAG04M

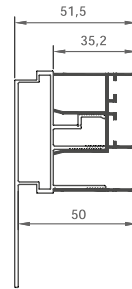

ZCA11Q + ZAN02H

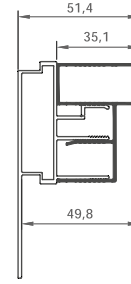

ZCA11Q + ZAG04Q

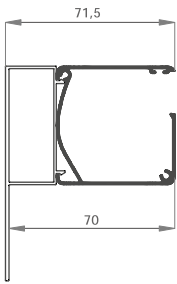

ZCA14Q + ZAC01H

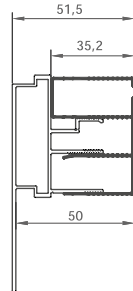

ZCA11Q + ZAG01Q

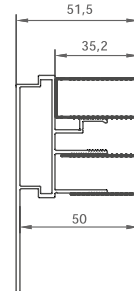

ZCA11Q + ZAG02H

CASPER 50 LATERAL

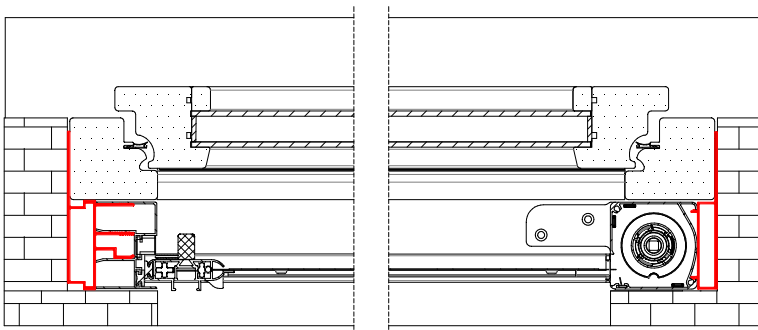

HORIZONTALER ABSCHNITT

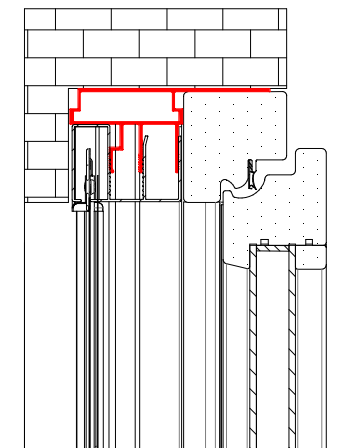

VERTIKALER ABSCHNITT

CASPER 50 VERTIKAL

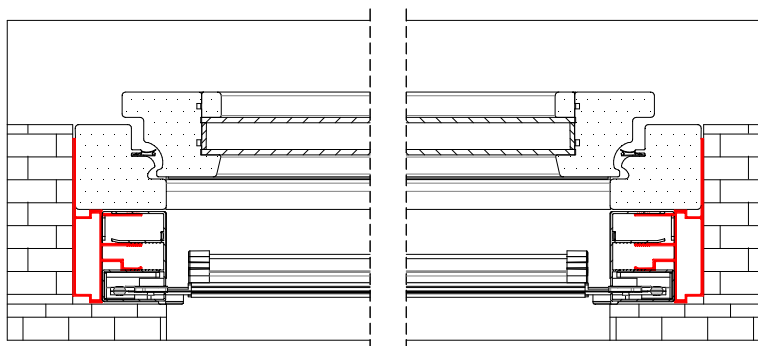

HORIZONTALER ABSCHNITT

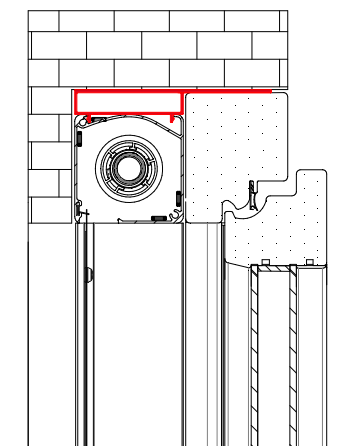

VERTIKALER ABSCHNITT

BESPANNUNGEN UND GEWEBE

BLACKLINE

Das Blackline-Gewebe ist eine Weiterentwicklung des gewöhnlichen Fiberglasgewebes. Sie bietet eine hervorragende Abdichtung bei gleichzeitig hoher Sichtbarkeit.

TECHNISCHE MERKMALE

- Farbe Schwarz
- Masche 18x16
- Stärke 0,31 mm
- Brandverhalten der Klasse 1
- Reinigung mit Wasser und Seife

FABRINET

Filtergewebe aus Polyester, PVC-beschichtet, mit einem Öffnungskoeffizienten von 50%. Fabrinet ist eine Weiterentwicklung des klassischen Insektenschutzes, viel stärker und leistungsfähiger, mit einer hohen Wind- und Durchstoßfestigkeit. Es schützt vor Sonnenschäden durch einen leichten Beschattungseffekt, ohne die Sicht nach draußen zu behindern.

TECHNISCHE MERKMALE

- Farbe Schwarz
- Stärke 0,51 mm
- Brandverhalten der Klasse 1
- Reinigung mit Wasser und Seife

SUNOX® *Solange der Vorrat reicht*

Der Antivirus- und antibakterielle Fiberglas-Insektenschutz ermöglicht es Ihnen, in einer Umgebung zu leben, in der das Wachstum von Bakterien und Viren stark gefiltert und reduziert wird.

TECHNISCHE MERKMALE

- Masche 18x16
- Farbe Anthrazit
- Stärke 0,29 mm
- Gewicht 116 g/m²
- Flammfestigkeit M2 selbstverlöschend
- Reinigung mit Wasser und Seife

PHIFER® BETTERVUE™ ELITE

Dank qualifizierter Partner wie Phifer® kann jeder Insektenschutz - je nach Eigenschaften und Anwendung - aus einer breiten Palette von Schutzmitteln hergestellt werden, die Sie aus unserer Karte „Bespannungen und Gewebe“ auswählen können. Fiberglasgewebe, auch in gewickelter Ausführung, in BriteKote™-Aluminium oder Edelstahl-Wellenoptik; Tuffscreen™-Schutzgewebe, besonders robust und wirksamer gegen kleine ungewollte Stöße. Wenn Qualität an erster Stelle stehen muss, gibt es **BetterVue™**, das unsichtbare Gewebe, das hervorragende Leistung gewährleistet: und auch eine bessere Resistenz gegen bakterielle Erreger, mit zertifiziertem Schutzsystem für seine Qualität.

TECHNISCHE MERKMALE

- 10% mehr Schutz gegen Insekten
- 20% mehr Sichtbarkeit zur Außenwelt
- 20% mehr Luftzirkulation
- 15% weniger Dicke

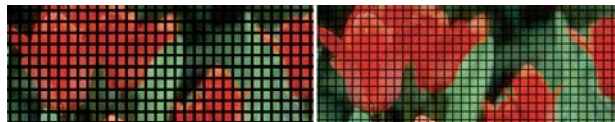

Traditionelles Fiberglasgewebe



TuffScreen®

TuffScreen ist ein vinylbeschichtetes Polyestergewebe, das haltbarer ist als herkömmlicher Insektenschutz. Es garantiert eine hohe Haltbarkeit, da es reiß- und stichfest ist.

TECHNISCHE MERKMALE

- Farbe Schwarz
- Stärke 0,31 mm
- Masche 17x10

PetScreen®

PetScreen ist ein vinylbeschichtetes Polyesternetz, das so konzipiert ist, dass es Beschädigungen durch Hunde und Katzen widersteht. Es bietet eine ausgezeichnete Beständigkeit gegen Risse und Einstiche und verhindert so die häufigsten Schäden. Es bietet gute Sicht nach draußen und ist für Haustiere völlig ungefährlich.

TECHNISCHE MERKMALE

- Farbe: Schwarz/Grau
- Stärke 0,87
- Masche 17x13

Eine breite Palette an Verdunkelungs- und Filterbespannungen

Als Alternative zum Insektenschutz bieten wir eine völlig erneuerte und noch breitere Palette an Verdunkelungs- und Filterbespannungen für den Außen- und Innenbereich an, mit den wichtigsten internationalen Zertifizierungen für Feuer- und Rauchbeständigkeit, mit sehr hohen UV-Schutzfaktoren.

In verschiedenen Farben und mit neuen und trendigen Texturen erhältlich, die mit jedem Einrichtungskontext harmonisieren, sind die Bespannungen in der Lage, das Licht und die Sichtbarkeit der Räume ganz nach Wunsch zu steuern.

Fragen Sie Ihren Vertriebsreferenten nach einem Muster der Bespannungen.

VERFÜGBARE FARBEN PRO MODELL

LEGENDE:

x: Verfügbare Farben.

c: Verfügbare Farben und passendes Zubehör (Color Line).

* Bitte prüfen Sie auf der Modellreferenzseite die Color Line für die gewählte Variante.

		FAM. BORA / EINBAU	IRINA	IRENE 65 SQUARE	IRENE 65 SQUARE EINBAU	* VERA	CLIK-CLAK	KETTY	* WIND	* LARA	VALERIA	* CLARA	LINDAPLUS	MINIMA	SOFFY	ANTAREX
9010 GLÄNZEND		c	c	c	c	c	x	x	c	c	x	c	c	x	x	x
1013 GLÄNZEND		c	c	c	c	c	x	x	c	c	x	c	c	x	x	x
9010 MATT		c	c			c	x	x	c	c	x	c	c	x		
9006 MATT		c	c			c	x	x	c	c	x	c	c	x		
9005 MATT		c	c	c	c	c	x	x	c	c	x	c	c	x		x
9016 SOFT		c	c	c	c	c	x	x	c	c	x	c	c	x		x
9010 SOFT		c	c	c	c	c	x	x	c	c	x	c	c	x	x	x
9001 SOFT		c	c	c	c	c	x	x	c	c	x	c	c	x		
1013 SOFT		c	c	c	c	c	x	x	c	c	x	c	c	x	x	x
7035 SOFT		c	c			c	x	x	c	c	x	c	c	x		
7001 SOFT		c	c			c	x	x	c	c	x	c	c	x		x
7012 SOFT		x	x			x	x	x		x	x	x				
7016 SOFT		c	c	c	c	c	x	x	x	c	x	c	c	x		x
8014 SOFT		x	x			x	x	x	x	x	x	x	x	x		
8017 SOFT		x	c	x	x	x	x	x	x	x	x	x	x	x	x	x
8019 SOFT		x	x			x	x	x	x	x	x	x	x	x		
6005 SOFT		x	x			x	x	x	x	x	x	x	x	x		x
GRAU RAFFAELLO		x	x	x	x	x	x	x	x	x	x	x	x	x		x
GRÜN RAFFAELLO		x	x			x	x	x	x	x	x	x	x	x		x
BRAUN RAFFAELLO		x	x			x	x	x	x	x	x	x	x	x		x
SILBER LACKIERT		c	c	c	c	c	x	x	c	c	x	c	c	x		x
BRONZE LACKIERT		x	x	x	x	x	x	x	x	x	x	x	x	x	x	x
DUNKELBRONZE LACKIERT		x	x			x	x	x	x	x	x	x	x	x		x
DB703		c	c			x	x	x	x	x	x	x	x	x		
CORTEN		x	x			x	x	x	x	x	x	x	x	x		x
DUNKELBRAUN MV		x	x	x	x	x	x	x	x	x	x	x	x	x		x
DUNKELBRAUN 9900		x	x			x	x	x	x	x	x	x	x	x		x
RENOLIT WEISS		c	c			c	x	x		c	x	c				
RENOLIT HELL		x	x	x	x	x	x	x	x	x	x	x	x	x	x	x
RENOLIT DUNKEL		x	x	x	x	x	x	x	x	x	x	x	x	x	x	x
KIEFER		x	x			x	x	x	x	x	x	x	x	x	x	x
KIRSCHHE HELL		x	x			x	x	x		x	x	x	x	x		x
KIRSCHHE DUNKEL		x	x			x	x	x	x	x	x	x	x	x		x
WALNUSS HELL		x	x			x	x	x	x	x	x	x				
WALNUSS DUNKEL		x	x			x	x	x	x	x	x	x	x			
KIRSCHHE ATLANTISCH		x	x			x	x	x		x	x	x				
KASTANIE		x	x			x	x	x		x	x	x				



COLOR LINE

9010 GLÄNZEND



ELFENBEIN

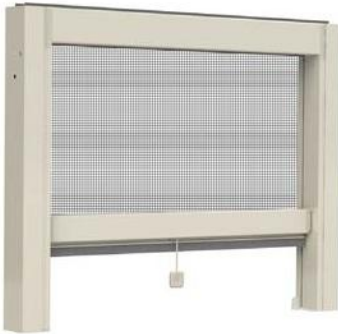

9006 MATT



DB703



9005 MATT



Color Line ist eine Reihe von Modellen mit sichtbarem Zubehör in Farbe.

Diese Linie umfasst die folgenden Modelle:

- BORA MINI
- BORA TOP
- EINBAU-BORA TOP
- BORA TOP IM WINKEL
- BORA TOP SR
- BORA
- BORA SR
- BORA EINBAU
- IRINA
- IRENE 65 SQUARE
- EINBAU-IRENE 65 SQUARE
- VERA TOP
- WIND 42 FAST
- WIND 42 SMART
- WIND 42 SMART UP
- WIND 45 VERTIKAL
- WIND 45 SMART
- WIND 45 SEITLICH
- WIND TOP 42 EINZELN
- LARA TOP
- CLARA TOP
- LINDAPLUS
- LINDAPLUS 45
- NEW CASPER TOP VERTIKAL
- CASPER TOP LATERAL einzeln
- EINBAU-CLARA TOP 50 einzeln
- EINBAU-LINDAPLUS

Erhältlich in den Farben Weiß, Elfenbein, Grau und Schwarz.



Für die Farben 9010 Soft, 9010 Glänzend, 9010 Matt, 9016 Soft und Renolit Weiß ist das passende Zubehör weiß.

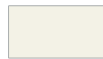

Für die Farben 1013 Glänzend, 1013 Soft und 9001 Soft ist das passende Zubehör elfenbeinfarben.



Für die Farben 7001 Soft, 7035 Soft, 9006 Matt und Silber Lackiert ist das passende Zubehör grau.



Bei allen übrigen Farben und Farben außerhalb der Palette ist das passende Zubehör schwarz.

Bei den Modellen BORA und LINDAPLUS werden die Kettenbahnen in der gleichen Farbe wie das Gewebe geliefert, wenn also das Gewebe schwarz ist, sind die Kettenschiene schwarz, und wenn das Gewebe grau ist, wird die Kette in grau geliefert.

Falls vorhanden, in Kombination mit den Farben **Weiß, Elfenbein oder Grau** wird die Bürste in **Grau** geliefert. Für die **übrigen Farben** und falls nicht angegeben, wird die Bürste in **Schwarz** geliefert.

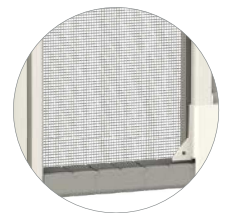

Die Verfügbarkeit von passendem Zubehör für andere Modelle im Katalog, die oben nicht aufgeführt sind, muss bei der Bestellung im Voraus geprüft werden.

DURCHLAUFBARE MUSTER

■ Gestalten Sie Ihren Showroom mit unseren Produkten.

BORA / BORA TOP / PHANTOM TOP / IRENE LATERAL

Bestellen Sie jetzt den Aussteller in Originalgröße, voll funktionsfähig und mit maximalem Komfort durchlaufbar: ein außergewöhnliches Verkaufsinstrument für Ihren Showroom!

Kontaktieren Sie das Unternehmen im Voraus, um die Verfügbarkeit und die Kosten zu erfahren.

ABMESSUNGEN:

- Aussteller (BxH) 90x220 cm + Basis B 100 cm
- Insektenschutz: (BxH) 75x190 cm



AUSSTELLUNGSMUSTER

■ Bereichern Sie Ihr Geschäftsangebot mit Mustern aus unserer Produktpalette!

Sie sind funktional, kompakt und vielseitig und passen sich perfekt an alle Bedürfnisse an: von der Präsentation im Ausstellungsraum bis zum Transport zum Kunden, dank der praktischen, maßgeschneiderten Tasche.

Bestellen Sie sofort!

Kontaktieren Sie das Unternehmen im Voraus, um die Verfügbarkeit und die Kosten zu erfahren.



KIRBY

Vielseitig

Anzeige mehrerer Produkte
in einem System

Kompakt

Optimale Nutzung der
Ausstellungsfläche

Individuell anpassbar

Wählen Sie aus den verfügbaren
Linien die beste Lösung für Ihren
Ausstellungsraum!



KIRBY 2026!

NEUE FARBEN

NEUE MODELLE

■ Gestalten Sie Ihren Showroom mit unseren Produkten.

Ein Aussteller mit 8 Insektenschutzprodukten, zur Auswahl aus 4 verschiedenen Linien, um Ihren Showroom zu bereichern, ohne große Räume zu beanspruchen!

Kirby bringt die ganze Welt des Insektenschutzes in Ihre Verkaufsstelle. Praktisch zum Versetzen und in zur Produktauswahl, ist es die ideale Lösung, um die wichtigsten Modelle und ihre Funktionen aus der Nähe kennenzulernen, die Sie direkt bei den Kunden ausprobieren können.

Entdecken Sie die Kirby Elite: mit einer kleinen Zusatzinvestition können Sie Ihren Kunden eine exklusive Lösung anbieten, die das Beste aus unserer Produktpalette umfasst.

KIRBY CUT	KIRBY BLACK	KIRBY-LINIE	EINBAU-KIRBY	KIRBY ELITE
MINIMA UP <small>(GRAUES GEWEBE)</small>	PHANTOM 25 <small>rete BLACKLINE</small>	PHANTOM 25	CASPER TOP SEITLICH <small>rete BLACKLINE</small>	BORA MINI <small>rete BLACKLINE</small>
PHANTOM 25	MINIMA <small>rete BLACKLINE</small>	MINIMA	EINBAU-PHANTOM 25 <small>rete BLACKLINE</small>	PHANTOM 25 <small>rete BLACKLINE</small>
WIND SIMPLY SOFT	VERA 45 TOP <small>rete BLACKLINE</small>	VERA 45 TOP <small>BETTER VUE</small>	MINIMA UP <small>rete BLACKLINE</small>	ELITE PER KETTE
WIND SMART SOFT	LARA 45 TOP (*) <small>rete BLACKLINE</small>	IRINA	COMODA VERTIKAL SMART SOFT	IRINA
WIND 42 FEDER/KETTE	WIND SIMPLY SOFT <small>rete BLACKLINE</small>	WIND 42 VERTIKAL TELESKOPISCH	EINBAU-WIND 42 SOFT	VERA TOP
WIND FAST SOFT	IRINA <small>rete BLACKLINE</small>	ANTAREX <small>(ALUMINIUM/POLYCARBONAT-GEWEBE)</small>	NEW CASPER TOP VERTIKAL <small>rete BLACKLINE</small>	MINIMA 18
WIND 42 TOP	KETTY PLUS 55	WIND SMART UP	NEW CASPER 50 VERTIKAL SOFT <small>rete BLACKLINE</small>	WIND 42 SMART UP
WIND 32 SOFT	ANTAREX <small>(ALUMINIUM/POLYCARBONAT-GEWEBE)</small>	LARA 45 TOP (*)	IRINA <small>rete BLACKLINE</small>	LARA TOP

Jeder Insektenschutz hat die Abmessungen 420 mm x 600 mm h, mit Ausnahme derjenigen **in Fettdruck**, mit den Abmessungen 420 mm x 1820 h. Abmessungen Kirby (B x T x H) 620 mm x 620 mm x 1900 mm.



Modelle mit dem **BetterVue™ -Gewebe von Phifer**, mit hoher Leistung für Sichtbarkeit und Witterungsbeständigkeit.

Entdecken Sie seine großartigen Eigenschaften, indem Sie die Seite mit den Geweben und Bespannungen des Insektenschutz katalogs konsultieren.

(*) Für dieses Modell des Insektenschutzes wird zusätzlich die untere Schiene des Modells Clara geliefert, die mit abgerundeten Kanten ausgestattet ist und anstelle der traditionellen niedrigen Schiene verwendet werden kann, um sie vom Modell Lara Top zu unterscheiden.